

CENNIK PRODUKTÓW

CENNIK Produktów aktualny od 16 kwietnia 2018



KANALIZACJA

System kanalizacji zewnętrznej z PVC	2
System kanalizacji zewnętrznej z PP Master	12
System kanalizacji zewnętrznej z PP Lite	14
System kanalizacji zewnętrznej Pragma®	16
System kanalizacji zewnętrznej Pragma+ID®	21
Studzienki PRO	30

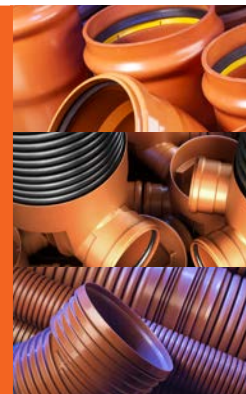

INSTALACJE

System kanalizacji wewnętrznej COMFORT	50
System kanalizacji wewnętrznej COMFORT PLUS	56
System kanalizacji niskosumowej MASTER 3 PLUS	60
System do wody użytkowej i ogrzewania Radopress	63
System do ogrzewania podłogowego	75
System do wody użytkowej i ogrzewania PP-R	79



DRENAŻ

System rur i studni drenarskich z PVC i PP	89
--	----



EKO

System skrzynek rozsączających STORMBOX II i STORMBOX	94
Przydomowa oczyszczalnia ścieków	97



WODOCIĄGI

System ciśnieniowy z PVC	99
System ciśnieniowy z PE	101
Studnie wodomierzowe	112



KANALIZACJA

System ciśnieniowy z PE	113
-------------------------	-----

INNE

System odwodnień liniowych ACO	115
--------------------------------	-----



Ceny nie zawierają podatku VAT
* na zamówienie

System kanalizacji zewnętrznej z PVC

RURA PVC, SN 2 (rdzeń spieniony)



WYMIAR			CENA	SZTUKI	KOD
d _n [mm]	e _n [mm]	dł. [m]	PLN/mb		
110	/ 2,2	/ 6	11,07	60	3497102435
przyłącza kanalizacyjne					
110	/ 2,2	/ 0,5	20,25	96	3497102431
110	/ 2,2	/ 1	14,52	60	3497102432
110	/ 2,2	/ 2	11,74	60	3497102433
110	/ 2,2	/ 3	11,51	60	3497102434
160	/ 3,2	/ 6	21,67	28	3497102417
przyłącza kanalizacyjne					
		/ 0,5	37,07*	28	3495200351
160	/ 3,2	/ 1	28,60	28	3497102414
		/ 2	23,47	28	3497102415
		/ 3	22,49	28	3497102416

PDG

10020

RURA PVC, SN 2 (rdzeń spieniony)



d _n [mm]	e _n [mm]	dł. [m]	PLN/mb		
200	/ 3,9	/ 6	34,32	25	3497102422
przyłącza kanalizacyjne					
		/ 1	46,99	25	3497102419
200	/ 3,9	/ 2	38,35	25	3497102420
		/ 3	35,88	25	3497102421

10020

RURA bez kielicha PVC, SN 2 (rdzeń spieniony)



d _n [mm]	e _n [mm]	dł. [m]	PLN/mb		
400	/ 7,9	/ 6	157,99	3	3495200375

10030

Ceny nie zawierają podatku VAT
* na zamówienie

System kanalizacji zewnętrznej z PVC



RURA PVC, SN 4 (rdzeń sponiony)

WYMIAR			CENA	SZTUKI	KOD
d _n [mm]	e _n [mm]	dl. [m]	PLN/mb		
110	/ 3,2	/	14,60	60	3497100277
160	/ 4,0	/	26,05	28	3497100325
200	/ 4,9	/	38,37	25	3497100363
250	/ 6,2	/	76,25	16	3495200341
315	/ 7,7	/	123,43	6	3495200343
400	/ 9,8	/	216,12 *	3	3495200345

przyłącza kanalizacyjne

		/ 0,5	26,26	12	3497100147
110	/ 3,2	/ 1	18,82	60	3497100151
		/ 2	15,39	60	3497100149
		/ 3	14,99	60	3497100192
160	/ 4,0	/ 0,5	44,85 *	28	3495200355
		/ 1	33,95	28	3497100189
		/ 2	27,96	28	3497100190
200	/ 4,9	/ 3	26,87	28	3497100219
		/ 0,5	78,83 *	15	3495200356
		/ 1	52,83	25	3497100235
250	/ 6,2	/ 2	43,18	25	3497100238
		/ 3	39,62	25	3497100244
315	/ 7,7	/	86,66	16	3495200357
400	/ 9,8	/	132,55	6	3495200359
			233,79	3	3495200361

RURA PVC, SN 4 (lita) z uszczelką Sewer-lock z wydłużonym kielichem



d _n [mm]	e _n [mm]	dl. [m]	PLN/mb		
160	/ 4,0	/	38,63	28	3497100409
200	/ 4,9	/	58,42	25	3497100431
250	/ 6,2	/	98,71	16	3497100490
315	/ 7,7	/	174,55	6	3495200367
400	/ 9,8	/	282,35 *	3	3495200368

przyłącza kanalizacyjne

160	/ 4,0	/	41,53	28	3497100311
200	/ 4,9	/	62,51	25	3497100352
250	/ 6,2	/	106,56	16	3497100437
315	/ 7,7	/	187,80 *	6	3495200371
400	/ 9,8	/	304,66 *	3	3495200372

Uszczelka trwale mocowana w kielichu rury w trakcie procesu produkcyjnego

Ceny nie zawierają podatku VAT
* na zamówienie

System kanalizacji zewnętrznej z PVC

RURA PVC, SN 8 (rdzeń spieniony)				WYMIAR	CENA	SZTUKI	KOD		
				d _n [mm]	e _n [mm]	dł. [m]	PLN/mb		
	160	/	4,7 /	6			31,53	28	3497100359
	200	/	5,9 /				47,88	25	3497100397
	250	/	7,3 /				97,10	16	3495200346
	315	/	9,2 /				152,06	6	3495200348
	400	/	11,7 /				249,73 *	3	3495200350
przyłącza kanalizacyjne									
	160	/	4,7 /	3			32,45	28	3497100236
	200	/	5,9 /				49,32	25	3497100281
	250	/	7,3 /				102,01	16	3495200362
	315	/	9,2 /				159,82	6	3495200364
	400	/	11,7 /				270,30 *	3	3495200366

PDG

10020

RURA PVC, SN 8 (rdzeń spieniony)				d _n [mm]	e _n [mm]	dł. [m]	PLN/mb	
	przyłącza kanalizacyjne							
	160	/	4,7 /	2			33,52	28
200	/	5,9 /	53,73				25	3497100276
	przyłącza kanalizacyjne							
	160	/	4,7 /	1			40,22	28
200	/	5,9 /	65,62				25	3497100278

10010

RURA PVC, SN 8 (lita) z uszczelką Sewer-lock z wydłużonym kielichem				d _n [mm]	e _n [mm]	dł. [m]	PLN/mb		
	110 ¹⁾²⁾	/	3,2 /	6			21,17	60	3497101431
	160	/	4,7 /				44,92	28	3497100422
	200	/	5,9 /				68,83	25	3497100438
	250	/	7,3 /				109,86	16	3497100496
	315	/	9,2 /				197,17	6	3495200369
	400	/	11,7 /				310,20	3	3495200370
przyłącza kanalizacyjne									
	110 ¹⁾²⁾	/	3,2 /	3			23,06	6	3497101430
	160	/	4,7 /				47,76	28	3497100327
	200	/	5,9 /				73,50	25	3497100367
	250	/	7,3 /				118,09	16	3497100442
	315	/	9,2 /				220,07	6	3495200373
	400	/	11,7 /				350,87	3	3495200374

10010

Uszczelka trwale mocowana w kielichu rury w trakcie procesu produkcyjnego

¹⁾ Uszczelka zwykła

²⁾ Rura bez wydłużonego kielicha

Ceny nie zawierają podatku VAT
* na zamówienie

System kanalizacji zewnętrznej z PVC

RURA PVC, SN 8 (lita) z uszczelką zwykłą, bez wydłużonego kielicha



WYMIAR			CENA	SZTUKI	KOD
d _n [mm]	e _n [mm]	dł. [m]	PLN/mb		
przyłącza kanalizacyjne					
110	/ 3,2	/	24,83	30	3497102491
160	/ 4,7	/ 2	50,18	28	3495102145
200	/ 5,9	/	77,17	30	3495102147
przyłącza kanalizacyjne					
110	/ 3,2	/	27,19	30	3497102490
160	/ 4,7	/ 1	54,73	28	3495102144
200	/ 5,9	/	84,52	30	3495102146

PDG

10120

KOLANO



d _n [mm]	kąt [°]	PLN/szt.		
110	/ 15°	7,58	30	3496102378
	/ 30°	7,54	30	3496100165
	/ 45°	7,61	30	3496100154
	/ 67°	8,98	25	3496101691
	/ 87°	9,26	25	3496100173
160	/ 15°	15,68	12	3496102376
	/ 30°	17,96	12	3496102377
	/ 45°	19,09	10	3496100269
	/ 67°	20,88	10	3496101650
	/ 87°	24,53	8	3496100293
200	/ 15°	31,43	15	3496100349
	/ 30°	33,42	14	3496100326
	/ 45°	35,51	12	3496100351
	/ 67°	54,72	4	3495200380
	/ 87°	45,31	4	3496100361
250	/ 15°	89,29	33	3495201660
	/ 30°	97,19	28	3495201661
	/ 45°	99,03	24	3495201662
	/ 87°	130,14	18	3495201663
315	/ 15°	163,09	16	3495201664
	/ 30°	158,54	12	3495201665
	/ 45°	181,58	12	3495201666
400	/ 87°	215,72	9	3495201667
	/ 15°	388,95	8	3495201668
	/ 30°	388,95	6	3495201669
	/ 45°	416,47	6	3495201670
	/ 87°	618,24	4	3495201671

10120

Ceny nie zawierają podatku VAT
* na zamówienie

System kanalizacji zewnętrznej z PVC

REDUKCJA niecentryczna



WYMIAR		CENA	SZTUKI	KOD
d _n [mm]	d _n [mm]	PLN/szt.		
160	/ 110	12,04	25	3496100260
200	/ 160	23,54	16	3496100323
250	/ 200	79,02	63	3495201672
315	/ 200	282,84	16	3496100575
	/ 250	145,28	30	3495201673
400	/ 250	382,39	10	3496100601
	/ 315	400,97	15	3496100607

PDG

10120

TRÓJNIK 90°



d _n [mm]	d _n [mm]	PLN/szt.		
110	/ 110	12,91	120	3496100203
160	/ 110	28,88	56	3496101692
	/ 160	33,61	45	3496101690
200	/ 160	74,48	32	3495200387
	/ 200	84,25	24	3495200388
250	/ 110	155,08 *	24	3495200389
	/ 160	161,90	18	3495200390
	/ 200	182,39	14	3495200391
	/ 250	203,42	12	3495200392
315	/ 110	260,34 *	10	3495200393
	/ 160	207,64	10	3495200394
	/ 200	380,64	8	3495200395
	/ 250	516,01 *	6	3495200396
400	/ 315	531,98	6	3495200397
	/ 110	884,40 *	5	3495200398
	/ 160	729,17 *	3	3495200399
	/ 200	1 035,47 *	4	3495200400
400	/ 250	1 180,50 *	3	3495200401
	/ 315	1 223,20 *	3	3495200402
400	/ 400	1 485,80 *	2	3495200403

10120

KOREK



d _n [mm]	PLN/szt.		
110	4,11	120	3496100208
160	7,82	50	3496100237
200	12,95	30	3496100298
250	55,98	96	3495200423
315	90,12	52	3495200424
400	192,59	34	3495200425

10120

ZASLEPKA



d _n [mm]	PLN/szt.		
110	5,00	1040	3495200426
160	10,90	400	3495200427
200	18,83	240	3495200428
250	47,18	150	3495200429
315	60,67 *	80	3495200430
400	125,83 *	44	3495200431

10120

[powrót do SPISU TREŚCI](#)

Ceny nie zawierają podatku VAT
* na zamówienie

System kanalizacji zewnętrznej z PVC

TRÓJNIK 45°



WYMIAR		CENA	SZTUKI	KOD
d_n [mm]	d_n [mm]	PLN/szt.		
110	/ 110	17,30	12	3496100279
160	/ 110	31,37	6	3496100307
	/ 160	43,58	4	3496100339
200	/ 110	69,50	34	3495200381
	/ 160	61,68	3	3496100354
	/ 200	78,59	4	3496100394
250	/ 110	155,74	18	3495201674
	/ 160	159,55	15	3495201676
	/ 200	183,06	12	3495201677
	/ 250	252,74	8	3495200382
315	/ 110	238,21	10	3495201678
	/ 160	228,66	10	3495201680
	/ 200	303,82	8	3495201681
	/ 250	516,01	5	3495201690
400	/ 315	561,90	4	3495200383
	/ 110	672,94	3	3496100588
	/ 160	609,53	5	3495201691
	/ 200	618,68	5	3495201692
	/ 250	778,47	3	3496100651
	/ 315	818,75 *	3	3496100663
	/ 400	3 270,50 *	1	3495200384

PDG

10120

NASUWKA



d_n [mm]	PLN/szt.		
110	7,23	40	3496100167
160	16,77	14	3496100234
200	30,04	6	3496100294
250	115,07	33	3496100451
315	163,37	18	3496100486
400	304,15	15	3496100504

10120

ŁĄCZNIK



d_n [mm]	PLN/szt.		
110	8,52	320	3496101730
160	17,30	14	3496100231
200	32,17	6	3496100295
250	120,13	33	3496100454
315	168,83	18	3496100484
400	309,01	15	3496100503
500	607,49	8	3496100547

10120

Ceny nie zawierają podatku VAT
* na zamówienie

System kanalizacji zewnętrznej z PVC

REWIZJA z pokrywą zakręcaną



WYMIAR	CENA	SZTUKI	KOD
d_n [mm]	PLN/szt.		
110	19,97	18	3496100226
160	117,81	8	3495200421
200	209,23	5	3495200422

PDG

10120

ZASUWA burzowa



d_n [mm]	PLN/szt.		
110	159,56	1	3495200433
160	252,20	1	3495200434
200	642,70 *	1	3495200435

10120

PRZEJŚCIE przez ścianę



d_n [mm]	d_l [mm]	PLN/szt.		
110	/	22,05	378	3495200412
160	/	27,94	192	3495200413
200	/	39,69	112	3495200414
250	/	78,35	1	3495201700
315	/	102,04	1	3495201701
400	/	147,85	1	3495201702
110	/	41,66 *	80	3495200415
160	/	47,92	80	3495200416
200	/	54,15	32	3495200417
250	/	129,10 *	33	3495200418
315	/	170,72	18	3495200419
400	/	237,88 *	12	3495200420

10120

ZŁĄCZKA do rury żeliwnej



d_n [mm]	d_n [mm]	PLN/szt.		
75	/ 97	17,63	20	3495201276
110	/ 126	19,86	270	3496100303
160	/ 180	37,42	20	3496100304
200	/ 275	148,59	1	3496100305

10120

Ceny nie zawierają podatku VAT
* na zamówienie

System kanalizacji zewnętrznej z PVC

WYMIAR		CENA	SZTUKI	KOD
ZŁĄCZKA do rury betonowej i kamionkowej		PLN/szt.		
d _n [mm]	d _n [mm]			
160	/ 224	50,82 *	12	3495200410
200	/ 300	142,88 *	4	3495200411



PDG
10120

RURA PVC, SN 12 z uszczelką Sewer-lock (lita)



d _n [mm]	e _n [mm]	dł. [m]	PLN/mb		
160	/ 5,5	/	54,69	28	3497102302
200	/ 6,6	/	80,48	25	3497102306
250	/ 8,2	/	128,70	16	3497102309
315	/ 10,2	/	222,32 *	6	3495201822
400	/ 13	/	356,08 *	3	3495201825
przyłącza kanalizacyjne					
160	/ 5,5	/	57,96	28	3497102300
200	/ 6,6	/	85,80	25	3497102304
250	/ 8,2	/	137,91	16	3497102308
315	/ 10,2	/	243,44 *	6	3495201821
400	/ 13	/	395,82 *	3	3495201824

10013

Uszczelka trwale mocowana w kielichu rury w trakcie procesu produkcyjnego

RURA bez kielicha PVC, SN 12 (lita)



d _n [mm]	e _n [mm]	dł. [m]	PLN/mb		
160	/ 5,5	/	52,90 *	28	3497102301
200	/ 6,6	/	77,99 *	25	3497102305
160	/ 5,5	/	52,18 *	28	3497102303
200	/ 6,6	/	76,61 *	25	3497102307
250	/ 8,2	/	121,21 *	16	3497102310
315	/ 10,2	/	207,20 *	6	3495201823
400	/ 13	/	323,61 *	3	3495201826
500	/ 16,7	/	780,69 *	4	3495202371

10013

Ceny nie zawierają podatku VAT
* na zamówienie

System kanalizacji zewnętrznej z PVC

KOLANO SDR 34



WYMIAR		CENA	SZTUKI	KOD
d_n [mm]	kąt [°]	PLN/szt.		
160	/ 15°	76,69	6	3495201931
	/ 30°	76,69	1	3495201932
	/ 45°	76,69	6	3495201933
	/ 90°	93,40	5	3495201934
	/ 90° 2 kielichy	102,59 *	1	3495201864
200	/ 15°	138,25	1	3495201935
	/ 30°	183,43	1	3495201936
	/ 45°	148,93	1	3495201937
	/ 90°	365,16	2	3495201938
	/ 90° 2 kielichy	269,57 *	2	3495201865
250	/ 15°	262,97 *	64	3495201939
	/ 30°	300,00 *	33	3495201940
	/ 45°	344,29 *	32	3495201941
	/ 90°	528,61 *	30	3495201942
315	/ 15°	406,63 *	30	3495201943
	/ 30°	547,59 *	27	3495201944
	/ 45°	598,22 *	24	3495201945
400	/ 90°	957,86 *	16	3495201946
	/ 15°	788,88 *	12	3495201947
	/ 30°	970,50 *	10	3495201948

PDG

10120

KOREK SDR 34



d_n [mm]	PLN/szt.		
160	177,91	1	3495202362
200	195,70	1	3495202493
250	181,62 *	160	3495201924
315	392,18 *	52	3495201925
400	642,48 *	24	3495201926

10120

NASUWKA SDR 34



d_n [mm]	PLN/szt.		
160	46,52 *	12	3495201863
200	97,44 *	12	3495201862
250	215,05 *	120	3495201921
315	314,46 *	54	3495201922
400	675,91 *	30	3495201923
500	1 536,17 *	30	3495202125

10120

Ceny nie zawierają podatku VAT
* na zamówienie

System kanalizacji zewnętrznej z PVC

TRÓJNIK 90° SDR 34



WYMIAR		CENA	SZTUKI	KOD
d _n [mm]	d _n [mm]	PLN/szt.		
160	/ 160 3 kielichy	131,65 *	1	3495201860
	/ 160	292,77	72	3495201965
200	/ 160 3 kielichy	284,25 *	45	3495201928
	/ 200	322,61	60	3495201987
	/ 200 3 kielichy	282,25 *	42	3495201861
	/ 200	416,57 *	48	3495201968
250	/ 200	482,54 *	36	3495201970
	/ 250	553,04 *	30	3495201989
315	/ 160	578,32 *	24	3495201972
	/ 200	643,40 *	24	3495201974
	/ 250	789,77 *	21	3495201976
	/ 315	892,77 *	15	3495201991
400	/ 160	967,79 *	14	3495201978
	/ 200	1 078,02 *	10	3495201981
	/ 250	1 253,34 *	4	3495201983
	/ 315	1 579,54 *	6	3495201985
	/ 400	1 757,56 *	2	3495201993

PDG

10120

TRÓJNIK 45° SDR 34



WYMIAR		CENA	SZTUKI	KOD
d _n [mm]	d _n [mm]	PLN/szt.		
160	/ 160 3 kielichy	150,96 *	1	3495201929
	/ 160	359,64 *	48	3495201964
200	/ 160 3 kielichy	254,30 *	1	3495201927
	/ 200	429,24 *	24	3495201986
	/ 200 3 kielichy	297,52 *	1	3495201930
	/ 200	512,34 *	36	3495201967
250	/ 200	620,79 *	14	3495201969
	/ 250	823,20 *	14	3495201988
315	/ 160	771,72 *	24	3495201971
	/ 200	835,88 *	21	3495201973
	/ 250	1 058,15 *	12	3495201975
	/ 315	1 752,15 *	8	3495201990
400	/ 160	1 214,49 *	10	3495201977
	/ 200	1 377,13 *	10	3495201979
	/ 250	1 524,43 *	8	3495201982
	/ 315	2 803,08 *	6	3495201984
	/ 400	3 604,60 *	5	3495201992

10120

UWAGA: Na zapytanie dostępne w ofercie również kształtki z uszczelką TPE

Środek poślizgowy



masa	PLN/szt.	SZTUKI	KOD
1000 g	100,35	6	3495200713

10230

[powrót do SPISU TREŚCI](#)

Ceny nie zawierają podatku VAT
* na zamówienie

System kanalizacji zewnętrznej PP Master

RURA PP Master SN 10



WYMIAR		CENA	SZTUKI	KOD
d _n [mm]	e _n [mm]	PLN/mb		
160	5,5	90,66*	84	3495204182
200	6,8	141,50*	50	3495204184
250	8,6	225,13*	32	3495204186
315	10,7	355,56*	18	3495204188
400	13,6	594,36*	12	3495204190
160	5,5	88,61*	42	3495204183
200	6,8	137,21*	25	3495204185
250	8,6	212,11*	16	3495204187
315	10,7	332,76*	9	3495204189
400	13,6	560,15*	6	3495204191

PDG

10115

RURA PP Master SN 12



d _n [mm]	e _n [mm]	dł. [m]	PLN/mb		
160	5,8	3	93,40*	84	3495204192
200	7,2		149,44*	50	3495204194
250	9,0		235,05*	32	3495204196
315	11,3		375,88*	18	3495204198
400	14,4		677,07*	12	3495204200
160	5,8	6	91,48*	42	3495204193
200	7,2		145,14*	25	3495204195
250	9,0		222,34*	16	3495204197
315	11,3		354,33*	9	3495204199
400	14,4		597,54*	6	3495204201

PDG

10115

KOLANO



d _n [mm]	kąt [°]	PLN/szt.		
160	15°	23,46	96	3496100358
160	30°	23,09	96	3496100308
160	45°	25,43	80	3496100338
160	90°	30,54	64	3496100330
200	15°	66,05*	5	3495203112
200	30°	73,13*	4	3495203114
200	45°	78,65*	4	3495203116
200	90°	92,99*	4	3495203118
250	15°	138,14	30	3496100530
250	30°	170,98	24	3496100555
250	45°	247,22	18	3496100579
250	90°	411,90	12	3496100681
315	15°	201,30	18	3496100538
315	30°	286,25	12	3496100569
315	45°	375,98	9	3496100627
315	90°	631,21	6	3496100699
400	15°	380,87	6	3496100545
400	30°	526,65	5	3496100596
400	45°	663,45	5	3496100641
400	90°	1104,34*	3	3496100713

10120

Ceny nie zawierają podatku VAT
* na zamówienie

System kanalizacji zewnętrznej PP Master

NASUWKA



WYMIAR	CENA	SZTUKI	KOD
d_n [mm]	PLN/szt.		
250	126,17	44	3496100452
315	168,35	24	3496100489
400	325,43	15	3496100505

REDUKCJA



d_n [mm]	d_n [mm]	PLN/szt.			
250	/	200	288,73	28	3496100580
315	/	250	316,57	21	3496100581
400	/	315	446,15 *	15	3496100609

TRÓJNIK 45°



d_n [mm]	d_n [mm]	PLN/szt.			
200	/	160	92,81	24	3496100420
250	/	110	279,58 *	12	3496100558
250	/	160	322,91	12	3496100567
250	/	200	335,95	12	3496100568
315	/	110	422,20	7	3496100572
315	/	160	472,05	6	3496100605
315	/	200	484,17	6	3496100606
315	/	250	540,92 *	6	3496100650
400	/	110	713,49 *	3	3496100597
400	/	160	770,64	3	3496100612
400	/	200	782,77	3	3496100613
400	/	250	831,76 *	3	3496100661
400	/	315	878,76 *	3	3496100682

Ceny nie zawierają podatku VAT
* na zamówienie

System kanalizacji zewnętrznej z PP (lite)

		WYMIAR	CENA	SZTUKI	KOD	
RURA PP, SN 8 (lite)						
	d_n [mm]	e_n [mm]	df. [m]	PLN/mb		
	160 / 5,5 /		6	59,95 *	28	3495102164
	200 / 6,9 /			93,56 *	25	3495102165
	250 / 8,6 /			145,66 *	16	3495102166
	315 / 10,8 /			229,98 *	6	3495102167
	400 / 13,7 /			370,06 *	3	3495102168
	160 / 5,5 /		3	59,95 *	28	3495102169
	200 / 6,9 /			93,56 *	25	3495102170
	250 / 8,6 /			145,66 *	16	3495102171
	315 / 10,8 /			229,98 *	6	3495102172
400 / 13,7 /		370,06 *		3	3495102173	
RURA PP, SN 10 (lite)						
	d_n [mm]	e_n [mm]	df. [m]	PLN/mb		
	160 / 6,2 /		6	67,24 *	28	3495102174
	200 / 7,7 /			103,94 *	25	3495102175
	250 / 9,6 /			161,75 *	16	3495102176
	315 / 12,1 /			256,80 *	6	3495102177
	400 / 15,3 /			411,61 *	3	3495102178
	160 / 6,2 /		3	67,24 *	28	3495102179
	200 / 7,7 /			103,94 *	25	3495102180
	250 / 9,6 /			161,75 *	16	3495102181
	315 / 12,1 /			256,80 *	6	3495102182
400 / 15,3 /		411,61 *		3	3495102183	
RURA PP, SN 16 (lite)						
	d_n [mm]	e_n [mm]	df. [m]	PLN/mb		
	160 / 7,3 /		6	78,39 *	28	3495102194
	200 / 9,1 /			121,99 *	25	3495102195
	250 / 11,4 /			190,46 *	16	3495102196
	315 / 14,4 /			302,65 *	6	3495102197
	400 / 18,2 /			485,45 *	3	3495102198
	160 / 7,3 /		3	78,39 *	28	3495102199
	200 / 9,1 /			121,99 *	25	3495102200
	250 / 11,4 /			190,46 *	16	3495102201
	315 / 14,4 /			302,65 *	6	3495102202
400 / 18,2 /		485,45 *		3	3495102203	

Ceny nie zawierają podatku VAT
* na zamówienie

System kanalizacji zewnętrznej z PP (lite)

KOLANO z uszczelką olejoodporną z pierścieniem PP



WYMIAR		CENA	SZTUKI	KOD
d_n [mm]	kąt [°]	PLN/szt.		
160	/ 15°	83,65 *	10	3495203111
	/ 30°	80,91 *	10	3495203113
	/ 45°	86,25 *	8	3495203115
	/ 90°	106,49 *	6	3495203117
200	/ 15°	66,05 *	5	3495203112
	/ 30°	73,13 *	4	3495203114
	/ 45°	78,65 *	4	3495203116
	/ 90°	92,99 *	4	3495203118

PDG
10120

ŁĄCZNIK z uszczelką olejoodporną z pierścieniem PP



d_n [mm]	PLN/szt.		
160	45,11	12	3495203103
200	61,21	8	3495203104
250	146,59	32	3495203105
315	240,95	18	3495203106

10120

NASUWKA z uszczelką olejoodporną z pierścieniem PP



d_n [mm]	PLN/szt.		
160	45,11 *	12	3495203107
200	62,42 *	8	3495203108
250	143,48 *	32	3495203109
315	243,59 *	18	3495203110

10120

REDUKCJA z uszczelką olejoodporną z pierścieniem PP



d_n [mm]	d_n [mm]	PLN/szt.		
200	/ 160	50,15 *	8	3495203119

10120

TRÓJNIK 45° z uszczelką olejoodporną z pierścieniem PP



d_n [mm]	d_n [mm]	PLN/szt.		
160	/ 160	198,30 *	4	3495203120
200	/ 160	127,24 *	21	3495203121
250	/ 200	164,23 *	15	3495203122

10120

Ceny nie zawierają podatku VAT
* na zamówienie

System kanalizacji zewnętrznej PRAGMA®

Pragma® RURA PP o podwójnej ścianie SN 8



WYMIAR		CENA	SZTUKI	KOD
d _n [mm]	dł. [m]	PLN/mb		
110 ¹⁾ /	6	20,09	54	3497102208
160 /		28,88	28	3497100286
200 /		42,53	20	3497100315
250 /		68,74	12	3497100384
315 /		95,02	12	3497100403
400 /		158,20	6	3497100426
500 /		253,59	2	3497100463
630 /		383,77	2	3497100487
160 /		2	38,21*	28
200 /	55,10*		20	3497100199
110 ¹⁾ /	3	21,33*	54	3497102206
160 /		31,03	28	3497100201
200 /		45,73	20	3497100214
250 /		74,71	12	3497100258
315 /		104,04	12	3497100342
400 /		169,19	6	3497100343
500 /		279,17	2	3497100391
630 /		427,54	2	3497100430

PDG

10050

¹⁾Rura produkowana jest w kolorze czarnym.

Pragma® RURA PP o podwójnej ścianie SN 10



d _n [mm]	dł. [m]	PLN/mb		
160 /	3	34,97 *	28	3497101760
200 /		49,47	20	3497102383
250 /		93,55 *	12	3497102389
315 /		111,39	12	3497102365
400 /		180,34	6	3497102367
500 /		290,90 *	2	3497102391
630 /		449,40 *	2	3497102369
160 /	6	32,77	28	3497101761
200 /		46,20	20	3497102384
250 /		87,33 *	12	3497102390
315 /		102,83	12	3497102366
400 /		169,38	6	3497102368
500 /		264,84 *	2	3497102392
630 /		404,76 *	2	3497102370

10055

Pragma® ZŁĄCZKA do rury PVC (pierścień z uszczelką)



d _n [mm]	PLN/szt.		
110	4,71 *	10	3495204108
160	12,90	80	3496100306
200	22,86	40	3496100340
250	30,27	30	3496100377
315	43,62	20	3496100378
400	66,03	50	3496100395
500	216,33	30	3496100396

10130

[powrót do SPISU TREŚCI](#)

Ceny nie zawierają podatku VAT
* na zamówienie

System kanalizacji zewnętrznej PRAGMA®

	WYMIAR	CENA	SZTUKI	KOD
Pragma® ZŁĄCZKA do kielicha PVC 	d _n [mm]	PLN/szt.		
	110	13,03*	75	3495204107
	160	30,91	25	3495200452
	200	51,06	12	3495200453
	250	158,48	44	3496100523
	315	218,66	21	3496100536
	400	425,07	12	3496100540
	500	580,67	4	3496100541

PDG

10130

10130

35040

35040

10130

	WYMIAR	CENA	SZTUKI	KOD
Pragma® ADAPTOR niecentryczny 	d _n [mm]	PLN/szt.		
	200	173,05	90	3496100542
	250	256,86	60	3496100543
	315	236,05	21	3496100537
	400	399,00	12	3496100544

Do połączenia bosego końca Pragma OD z kielichem PVC lub studzienki

	WYMIAR	CENA	SZTUKI	KOD
Pragma® USZCZELKA 	d _n [mm]	PLN/szt.		
	110	1,90	20000	934130290
	160	3,70	5040	934130074
	200	5,26	2496	934130082
	250	9,73	1650	934130091
	315	17,45	800	934130099
	400	33,37	400	934130104
	500	65,20	120	934130108
630	85,95	100	934130111	

	WYMIAR	CENA	SZTUKI	KOD
USZCZELKA czterowargowa „in situ” 	d _n [mm]	PLN/szt.		
	110	52,19	150	934130061
	160	51,47	30	934130072
	200	59,91	20	934130079
	250	128,28*	240	3495200462
	315	153,99*	176	3495200463

	WYMIAR	CENA	SZTUKI	KOD
Pragma® ŁĄCZNIK 	d _n [mm]	PLN/szt.		
	110	7,87*	20	3495204109
	160	31,87	10	934130032
	200	46,27	64	934130035
	250	90,97	77	3496400182
	315	144,15*	42	3496400183
	400	296,13	30	3496400185
	500	306,76	20	3496400127
	630	518,43	15	3496400164

[powrót do SPISU TREŚCI](#)

Ceny nie zawierają podatku VAT
* na zamówienie

System kanalizacji zewnętrznej PRAGMA®

WYMIAR	CENA	SZTUKI	KOD
--------	------	--------	-----

Pragma® NASUWKA



d _n [mm]	PLN/szt.		
160	27,18	10	3495200450
200	44,82	8	3495200451
250	91,43	77	3496100506
315	129,55 *	42	3496100507
400	291,70	30	3496100512
500	323,87	20	3496100531
630	530,00	15	3496100532

PDG

10130

Pragma® KOLANO



d _n [mm]	kąt [°]	PLN/szt.		
160	/ 15°	36,18	12	3495200436
	/ 30°	40,48	8	3495200437
	/ 45°	38,79	8	3495200438
200	/ 15°	54,03	6	3495200439
	/ 30°	56,51	5	3495200440
	/ 45°	56,14	4	3495200441
	/ 87°	335,85	18	3496100692
250	/ 15°	93,73	36	3496100374
	/ 30°	103,57	27	3496100376
	/ 45°	106,91	25	3496100398
	/ 87°	465,57 *	10	3496100697
315	/ 15°	165,86	18	3496100416
	/ 30°	162,48	16	3496100390
	/ 45°	172,58	12	3496100417
	/ 87°	677,62	5	3496100708
400	/ 15°	682,67	5	3496100647
	/ 30°	675,19	5	3496100616
	/ 45°	818,24	5	3496100693
	/ 87°	1 051,62	5	3496100709
500	/ 15°	855,62 *	3	3496100670
	/ 30°	896,86 *	3	3496100671
	/ 45°	1 241,98 *	3	3496100720
	/ 87°	1 432,81 *	3	3496100721
630	/ 15°	1 759,57 *	1	3496100729
	/ 30°	1 802,33 *	1	3496100730
	/ 45°	2 606,71 *	1	3496100763
	/ 87°	3 425,25 *	1	3496100782

10130

Ceny nie zawierają podatku VAT
* na zamówienie

System kanalizacji zewnętrznej PRAGMA®

Pragma® TRÓJNIK 45°



WYMIAR			CENA	SZTUKI	KOD
d _n [mm]	d _n [mm]	kąt [°]	PLN/szt.		
160	/ 110 /	45°	69,09 *	4	3495200442
	/ 160 /		70,75	4	3495200443
200	/ 160 /		88,20	24	3495200444
	/ 200 /		116,19	20	3495200445
250	/ 160 /		126,86	14	3495200446
	/ 200 /		156,88	10	3495200447
315	/ 160 /		184,04	9	3495200448
	/ 200 /		231,09	7	3495200449
400	/ 250 /		1 181,19 *	7	3496100744
	/ 160 /		1 043,18 *	1	3496100710
	/ 200 /		1 073,44 *	1	3496100722
	/ 250 /		1 448,57 *	1	3496100745
500	/ 315 /	1 585,19 *	1	3496100769	
	/ 160 /	1 322,76 *	1	3496100711	
	/ 200 /	1 291,96	1	3496100723	
630	/ 315 /	1 763,69 *	1	3496100746	
	/ 200 /	1 776,56 *	1	3496100724	
	/ 500 /	2 437,95 *	1	3496100747	
			3 840,38 *	1	3496100770

PDG

10130

Pragma® REDUKCJA niecentryczna



d _n [mm]	d _n [mm]	PLN/szt.		
160	/ 110	36,18 *		3495201630
200	/ 160	50,20	10	3495200454
250	/ 200	313,96	42	3496100563
315	/ 200	347,47	24	3496100577
	/ 250	357,47	24	3496100578
400	/ 250	459,67	10	3496100626
	/ 315	485,62	10	3496100608
500	/ 400	931,43 *	4	3496100675
630	/ 500	1 489,33 *	2	3496100748

10130

Ceny nie zawierają podatku VAT
* na zamówienie

System kanalizacji zewnętrznej PRAGMA®

Pragma® TRÓJNIK 90°



WYMIAR			CENA	SZTUKI	KOD
d _n [mm]	d _n [mm]	kąt [°]	PLN/szt.		
160	/	160 /	291,34 *	4	3496100672
200	/	200 /		18	3496100673

PDG

10130

Pragma® KOREK



d _n [mm]	PLN/szt.		
160	23,92	18	3495200455
200	42,90	16	3495200456
250	56,99	50	3495200457
315	175,10	32	3495200458
400	391,77 *	18	3495200459
500	1 048,80	1	3495200460
630	1 089,18 *	1	3495200461

10130

Pragma® PRZEJŚCIE SZCZELNE



d _n [mm]	PLN/szt.		
110	23,54 *	420	934130300
160	34,06 *	225	934130161
200	51,00	240	3496400019
250	86,57	120	3496400022
315	134,86	72	3496400032
400	257,94 *	25	934130039
500	512,86	28	3496400126
630	894,79	15	3496400163

10210

Pragma® PRZYŁĄCZE SIODŁOWE



d _n [mm]	d _n [mm]	PLN/szt.			
250	/	160	252,08 *	1	3495200404
315	/	160	373,24 *	1	3495200405
400	/	160	352,67 *	1	3495200406
500	/	160	402,85 *	1	3495200407
630	/	160	658,64 *	1	3495200408

10120

Ceny nie zawierają podatku VAT
* na zamówienie

System kanalizacji zewnętrznej Pragma+ID®

Pragma+ID® RURA PP SN 8		WYMIAR	CENA	SZTUKI	KOD	
DN/ID [mm]	dł [m]	PLN/mb				
200	/	6	50,31	25	3497100364	
250	/		77,36	16	3497100400	
300	/		104,20	12	3497100379	
400	/		178,22	6	3497100432	
500	/		281,79	2	3497100444	
600	/		427,00	2	3497100478	
800	/		814,97	2	3497100498	
1000	/		1 185,28	2	3497101213	
200	/		3	53,45	25	3497100239
250	/			84,86	16	3497100344
300	/	112,38		12	3497100250	
400	/	192,35		6	3497100334	
500	/	306,50		2	3497100370	
600	/	468,66		2	3497100411	
800	/	908,52		2	3497100458	
1000	/	1 336,61		2	3497101214	



Pragma+ID® RURA PP bez kielicha SN 8		DN/ID [mm]	PLN/mb		
	200		49,66 *		3497100138
	250		79,32 *		3497100188
	300		100,65 *		3497100141
	400		170,37 *		3497100180
	500		270,87 *		3497100205
	600		402,39 *		3497100227
	800		753,91 *		3497100319
	1000		1 103,45 *		3497101211



Uwaga!

Towar dostępny na zamówienie. Długości rur do uzgodnienia.
Maksymalny czas oczekiwania - 30 dni

Ceny nie zawierają podatku VAT
* na zamówienie

System kanalizacji zewnętrznej Pragma+ID®

Pragma+ID® RURA PP SN 10		WYMIAR	CENA	SZTUKI	KOD
DN/ID [mm]	dł [m]	PLN/mb			
200 /	6	52,98	25	3497100365	
250 /		81,49	16	3497100401	
300 /		109,74	12	3497100381	
400 /		187,71	6	3497100435	
500 /		296,78	2	3497100446	
600 /		449,57	2	3497100480	
800 /		857,85	2	3497100501	
1000 /		1 295,99 *	2	3497101492	
200 /	3	56,26	25	3497100240	
250 /		89,31	16	3497100345	
300 /		118,27	12	3497100251	
400 /		202,44	6	3497100335	
500 /		322,58	2	3497100371	
600 /		493,03	2	3497100412	
800 /		955,47	2	3497100459	
1000 /		1 457,48 *	2	3497101490	



Pragma+ID® RURA PP bez kielicha SN 10		DN/ID [mm]	dł [m]	PLN/mb	
200	3	50,21 *	20	3497100241	
250		80,28 *	12	3497100346	
300		102,31 *	12	3497100252	
400		173,05 *	6	3497100336	
500		276,05 *	2	3497100372	
600		409,63 *	2	3497100413	
800		765,50 *	2	3497100460	
1000		1 199,46 *	2	3497101491	



Uwaga!

Towar dostępny na zamówienie. Maksymalny czas oczekiwania - 30 dni

Ceny nie zawierają podatku VAT
* na zamówienie

System kanalizacji zewnętrznej Pragma+ID®

Pragma+ID® RURA PP SN 12		WYMIAR	CENA	SZTUKI	KOD
DN/ID [mm]	dł [m]		PLN/mb		
200	/	6	62,41 *	25	3497101751
250	/		103,11 *	16	3497101753
300	/		120,30	12	3497101755
400	/		211,96	6	3497101757
500	/		329,44	2	3497101860
600	/		499,66 *	2	3497101895
800	/		869,10 *	2	3497101941
1000	/		1 409,83 *	2	3497102363
200	/		3	65,69	25
250	/	108,93 *		16	3497101752
300	/	128,81		12	3497101754
400	/	226,63		6	3497101756
500	/	355,46		2	3497101890
600	/	543,18 *		2	3497101891
800	/	966,71 *		2	3497101940
1000	/	1 573,59 *		2	3497102364



PDG

10070

Pragma+ID® RURA PP SN 16		WYMIAR	CENA	SZTUKI	KOD
DN/ID [mm]	dł [m]		PLN/mb		
200	/	6	81,98 *	25	3497101495
250	/		123,74 *	16	3497101931
300	/		149,73 *	12	3497101723
400	/		257,04 *	2	3497101896
500	/		382,47 *	2	3497101897
600	/		610,73 *	2	3497101898
800	/		1 129,90 *	2	3497101621
1000	/		1 852,26 *	2	3497101493
200	/	3	129,03 *	16	3497101930
250	/		158,22 *	12	3497101722
300	/		271,59 *	2	3497101892
400	/		408,85 *	2	3497101893
500	/		654,34 *	2	3497101894
600	/		1 227,30 *	2	3497101620
800	/				
1000	/				



PDG

10070

Pragma+ID® ŁĄCZNIK		WYMIAR	CENA	SZTUKI	KOD
DN/ID [mm]			PLN/szt.		
200			54,19	56	3496400014
250			91,57	24	3496400028
300			88,67	24	3496400027
400			183,05	15	3496400042
500			303,82	8	3496400086
600			502,76	10	3496400151
800			1 197,95 *	4	3496400219
1000			1 461,00 *	3	3496101221



10040

[powrót do SPISU TREŚCI](#)

Ceny nie zawierają podatku VAT
* na zamówienie

System kanalizacji zewnętrznej Pragma+ID®

Pragma+ID® KOLANO



WYMIAR		CENA	SZTUKI	KOD
DN/ID [mm]	kąt [°]	PLN/szt.		
200	/ 15°	67,83	40	3496100193
	/ 30°	73,18	32	3496100248
	/ 45°	74,75	30	3496100249
	/ 90°	90,83	25	3496100267
250	/ 15°	131,00	20	3496100331
	/ 30°	133,10	18	3496100332
	/ 45°	134,33	18	3496100429
	/ 90°	136,33	12	3496100333
300	/ 15°	346,33	5	3496100582
	/ 30°	388,48	5	3496100583
	/ 45°	405,85	5	3496100664
	/ 87°	545,71	5	3496100701
400	/ 15°	553,52	5	3496100644
	/ 30°	643,50	5	3496100645
	/ 45°	766,82	5	3496100702
	/ 87°	1 116,67 *	5	3496100731
500	/ 15°	918,11 *	3	3496100665
	/ 30°	918,11 *	3	3496100666
	/ 45°	1 218,44 *	3	3496100714
	/ 87°	1 513,39	3	3496100732
600	/ 15°	1 384,19	1	3496100667
	/ 30°	1 515,95 *	1	3496100668
	/ 45°	1 722,67 *	1	3496100733
	/ 90°	2 799,40 *	1	3496100764

PDG

10040

Pragma+ID® NASUWKA



DN/ID [mm]	PLN/szt.		
200	50,04	56	3496100262
250	82,72	24	3496100314
300	80,45	24	3496100321
400	165,04	15	3496100419
500	273,93	12	3496100443
600	454,29	10	3496100482
800	1 139,42	4	3496100653
1000	1 344,11 *	3	3496101220

10040

Pragma+ID® KOREK



d,[mm]	PLN/szt.		
200	46,68	120	3496100264
250	70,33	72	3496100280
300	250,14	30	3496100602
400	442,49	30	3496100614
500	479,03 *	8	3496100615
600	815,58 *	6	3496100584
800	1 673,14 *	5	3496101091
1000	2 513,00 *	4	3496101970

10040

[powrót do SPISU TREŚCI](#)

Ceny nie zawierają podatku VAT
* na zamówienie

System kanalizacji zewnętrznej Pragma+ID®

Pragma+ID® ADAPTOR ID/OD



WYMIAR		CENA	SZTUKI	KOD
DN/ID [mm]	d _n [mm]	PLN/szt.		
200	/ 200 ¹⁾	64,56	98	3496100375
200	/ 200	61,07	98	3496100368
250	/ 250 ¹⁾	113,00	48	3496100441
250	/ 250	104,29	48	3496100393
300	/ 315	132,41	66	3496100421
400	/ 400	253,21	50	3496100468

Do połączenia bosego końca Pragma+ID z kielichem PVC lub Pragma OD

¹⁾ Do połączenia bosego końca Pragma+ID z bosym końcem PVC

Pragma+ID® TRÓJNIK 45°



d _i [mm]	d _n [mm]	kąt [°]	PLN/szt.		
200	/ 160 DN/OD ¹⁾ /	45°	204,88	14	3496101110
	/ 200 DN/ID /		229,81	12	3496100399
250	/ 160 DN/OD ¹⁾ /	45°	267,74	10	3496100906
	/ 200 DN/ID /		295,33	8	3496100418
300	/ 160 DN/OD /	45°	701,94	4	3496100703
	/ 200 DN/OD /		746,96	4	3496100715
400	/ 250 DN/OD /	45°	1 090,24 *	4	3496100736
	/ 160 DN/OD /		928,29 *	4	3496100704
400	/ 200 DN/OD /	45°	1 002,30	4	3496100716
	/ 250 DN/OD /		1 348,24 *	1	3496100737
500	/ 300 DN/ID /	45°	1 504,81 *	1	3496100738
	/ 160 DN/OD /		1 319,91 *	1	3496100705
500	/ 200 DN/OD /	45°	1 418,10 *	1	3496100717
	/ 250 DN/OD /		1 789,29 *	1	3496101031
600	/ 300 DN/ID /	45°	1 894,95 *	1	3496100739
	/ 400 DN/ID /		2 751,81 *	1	3496100765
600	/ 160 DN/OD /	45°	1 827,33 *	1	3496100706
	/ 200 DN/OD /		1 813,23 *	1	3496100718
600	/ 250 DN/OD /	45°	2 333,00 *	1	3496100740
	/ 300 DN/ID /		2 469,67 *	1	3496100741
	/ 400 DN/ID /		3 444,38 *	1	3496100766

¹⁾ Kielich gładki z uszczelką do połączenia z bosym końcem PVC

Pragma+ID® TRÓJNIK 90°



d _i [mm]	d _n [mm]	kąt [°]	PLN/szt.	SZTUKI	KOD
200	/ 200 DN/ID ¹⁾ /	90°	137,93	18	3496100324

¹⁾ 3-kielichowe

Ceny nie zawierają podatku VAT
* na zamówienie

System kanalizacji zewnętrznej Pragma+ID®

WYMIAR		CENA	SZTUKI	KOD
Pragma+ID® USZCZELKA		PLN/szt.		
d _i [mm]				
200		6,90	250	934130078
250		12,65	150	934130089
300		20,71	600	934130094
400		33,37	280	934130106
500		51,20	200	934130109
600		81,12	120	934130110
800		211,71	42	934130112
1000		309,32	25	934130170

PDG
35040

WYMIAR		CENA	SZTUKI	KOD
Pragma+ID® PRZEJŚCIE SZCZELNE		PLN/szt.		
d _i [mm]				
200		49,71	165	3496400013
250		70,93	121	3496400018
300		113,50	72	3496400025
400		229,36	50	3496400046
500		377,43	32	3496400083
600		681,07	14	3496400139
800		947,93	8	3496400143
1000		1 180,93	6	3496400312



10210

WYMIAR		CENA	SZTUKI	KOD
Pragma+ID® ZŁĄCZKA PRZEJŚCIOWA ID / OD		PLN/szt.		
d _i [mm]	d _e [mm]			
200 ¹⁾	/ 160	55,05 *	98	3496100362
200 ²⁾	/ 160	56,48	98	3496100389
300 ³⁾	/ 315	322,14 *	12	3496100508
400 ³⁾	/ 400	629,19 *	6	3496100521



10140

¹⁾ Do połączenia bosego końca Pragma +ID z bosym końcem PVC-U

²⁾ Do połączenia bosego końca Pragma +ID z kielichem PVC-U

³⁾ Do połączenia bosego końca Pragma+ID z bosym końcem Pragma

WYMIAR		CENA	SZTUKI	KOD
Pragma+ID® REDUKCJA		PLN/szt.		
d _i [mm]	d _e [mm]			
250 ¹⁾	/ 200	83,29	48	3496100322
400	/ 300	888,71 *	10	3496100669
500	/ 400	1 070,76 *	2	3496100719
600	/ 400	1 063,38 *	2	3496100646
600	/ 500	1 513,62 *	2	3496100742



10140

Do połączenia kielicha Pragma+ID z bosym końcem Pragma+ID

¹⁾ Do połączenia bosego końca Pragma+ID z bosym końcem Pragma+ID

Ceny nie zawierają podatku VAT
* na zamówienie

Rury drenarskie Pragma® i Pragma+ID®

Pragma® OD RURA perforowana o podwójnej ścianie SN 8



WYMIAR			CENA	SZTUKI	KOD
d _n [mm]	perfor. [°]	dł [m]	PLN/mb		
110 ¹⁾ /	120	6	22,25 *	54	3497101821
160 /			30,26 *	28	3497100290
200 /			44,53	20	3497100316
250 /			71,96 *	8	3497100386
315 /			99,42 *	12	3497100406
400 /			181,26 *	6	3497100423
110 ¹⁾ /	220	6	22,25	54	3497101822
160 /			30,26	28	3497100291
200 /			44,53	20	3497100317
250 /			71,96 *	12	3497100387
315 /			99,42	12	3497100407
400 /			181,26	6	3497100424
110 ¹⁾ /	360	6	22,25	54	3497101823
160 /			30,26	28	3497100292
200 /			44,53	20	3497100318
250 /			71,96 *	12	3497100388
315 /			99,42	12	3497100408
400 /			181,26	6	3497100425

PDG

10100

Uwaga! Towar dostępny na zamówienie. Maksymalny czas oczekiwania - 30 dni.
¹⁾Rura produkowana jest w kolorze czarnym.

Pragma+ID® RURA perforowana o podwójnej ścianie SN 8



d _n [mm]	perfor. [°]	dł [m]	PLN/mb		
200 /	120	6	53,22 *	20	3497101590
250 /			81,69	16	3497101591
300 /			109,99 *	12	3497101592
400 /			188,13 *	6	3497101593
500 /			335,32 *	2	3497101594
600 /			487,22 *	2	3497101595
800 /			898,96 *	2	3497101596
1000 /			1 291,71 *	2	3497101597
200 /			220	6	53,22 *
250 /	81,69 *	12			3497101599
300 /	109,99 *	12			3497101600
400 /	188,13 *	6			3497101601
500 /	335,32 *	2			3497101602
600 /	487,22 *	2			3497101603
800 /	898,96 *	2			3497101604
1000 /	1 291,71 *	2			3497101605
200 /	360	6			53,22 *
250 /			81,69 *	12	3497101607
300 /			109,99 *	12	3497101608
400 /			188,13 *	6	3497101609
500 /			335,32 *	2	3497101610
600 /			487,22 *	2	3497101611
800 /			898,96 *	2	3497101612
1000 /			1 291,71 *	2	3497101613

10110

Uwaga! Towar dostępny na zamówienie. Maksymalny czas oczekiwania - 30 dni.

Ceny nie zawierają podatku VAT
* na zamówienie

Rury drenarskie Pragma® i Pragma+ID®

NOWOŚĆ!

**Pragma® OD rura perforowana
o podwójnej ścianie SN 8 w geowłókninie**



WYMIAR		CENA	SZTUKI	KOD	
d _n [mm]	perfor. [°]	dł [m]	PLN/mb		
110 ¹⁾ /	120	6	31,07 *	54	3497102406
160 /			43,51 *	28	3497102051
200 /			59,55 *	20	3497102054
110 ¹⁾ /	220	6	31,07 *	54	3497102407
160 /			43,51 *	28	3497102011
200 /			59,55 *	20	3497102055
110 ¹⁾ /	360	6	31,07 *	54	3497102408
160 /			43,51 *	28	3497102052
200 /			59,55 *	20	3497102056

PDG

10100

Uwaga! Towar dostępny na zamówienie. Maksymalny czas oczekiwania - 30 dni.

¹⁾Rura produkowana jest w kolorze czarnym.

NOWOŚĆ!

**Pragma+ID® rura perforowana
o podwójnej ścianie SN 8 w geowłókninie**



d _n [mm]	perfor. [°]	dł [m]	PLN/mb		
200 /	120	6	84,81 *	25	3497102212
250 /			121,06 *	16	3497102213
300 /			153,97 *	12	3497102260
400 /			249,48 *	6	3497102217
500 /			416,29 *	2	3497102221
600 /			584,98 *	2	3497102225
800 /			I 053,36 *	2	3497102229
1000 /			I 473,86 *	2	3497102411
200 /	220	6	84,81 *	25	3497102040
250 /			121,06 *	16	3497102214
300 /			153,97 *	12	3497102215
400 /			249,48 *	6	3497102218
500 /			416,29 *	2	3497102222
600 /			584,98 *	2	3497102226
800 /			I 053,36 *	2	3497102230
1000 /			I 473,86 *	2	3497102412
200 /	360	6	84,81 *	25	3497102041
250 /			121,06 *	16	3497102030
300 /			153,97 *	12	3497102031
400 /			249,48 *	6	3497102219
500 /			416,29 *	2	3497102223
600 /			584,98 *	2	3497102227
800 /			I 053,36 *	2	3497102231
1000 /			I 473,86 *	2	3497102413

10110

Uwaga! Towar dostępny na zamówienie. Maksymalny czas oczekiwania - 30 dni.

Ceny nie zawierają podatku VAT
* na zamówienie

System kanalizacji zewnętrznej Pragma+ID®

NOWOŚĆ!

**Pragma+ID® rura o podwyższonej perforacji
o podwójnej ścianie SN 8 w geowłókninie**



WYMIAR		CENA	SZTUKI	KOD	
d _n [mm]	perfor. [°]	dł [m]	PLN/mb		
300 /	360	6	155,74 *	12	3497102216
400 /			252,53 *	6	3497102220
500 /			448,74 *	2	3497102224
600 /			618,68 *	2	3497102228
800 /			1 097,63 *	2	3497102232

Uwaga! Towar dostępny na zamówienie. Maksymalny czas oczekiwania - 30 dni.

Ceny nie zawierają podatku VAT
* na zamówienie

System studzienek kanalizacyjnych PRO

PRO 200



- 1 teleskop
- 2 rura trzonowa gładka
- 3 kineta rewizyjna

PRO 315



- 1 teleskop
- 2 uszczelka
- 3 rura trzonowa
- 4 uszczelka
- 5 kineta

PRO 400



- 1 teleskop
- 2 uszczelka manszeta
- 3 rura trzonowa z PP-B
- 4 rura trzonowa z PVC-U
- 5 uszczelka
- 6 kineta

PRO 425



- 1 teleskop
- 2 uszczelka
- 3 rura trzonowa
- 4 uszczelka
- 5 kineta

PRO 630



- 1 pierścień betonowy z włazem żeliwnym
- 2 rura teleskopowa
- 3 manszeta
- 4 rura trzonowa z PP-B SN 8 lub SN 4
- 5 uszczelka
- 6 podstawa studzienki z kinetą i dnem z PP-B

PRO 800



- 1 właz żeliwny
- 2 pierścień betonowy
- 3 nasada redukcyjna
- 4 uszczelka
- 5 pierścień
- 6 uszczelka
- 7 podstawa studzienki z kinetą i dnem z PP-B

PRO 1000



Ceny nie zawierają podatku VAT
* na zamówienie

System studzienek kanalizacyjnych PRO 200

WYMIAR	CENA	SZTUKI	KOD
--------	------	--------	-----

KINETY

STUDZIENKI 200 mm



asortyment

PLN/szt.

PDG

DO RUR GŁADKICH

kineta rewizyjna 200 / 110	132,95	24	3496100534
kineta rewizyjna 200 / 160	194,39	13	3496100535
kineta rewizyjna 200 / 200	337,96	13	3496100603

10160

ELEMENTY

STUDZIENEK 200 mm



asortyment

PLN/szt.

DO RUR GŁADKICH

stożek betonowy 200	99,49 *	8	3495200466
---------------------	----------------	---	------------

10200

TELESKOPY

teleskop T 05M - 1,5 t	200,44	8	3496100517
teleskop T 20 - 40 t	310,03	8	3496100518

10205

RURY

rura trzonowa gładka 200 / 6 m	209,72 *	25	3497100369
--------------------------------	-----------------	----	------------

10030



[powrót do SPISU TREŚCI](#)

Ceny nie zawierają podatku VAT
* na zamówienie

System studzienek kanalizacyjnych PRO 315

WYMIAR	CENA	SZTUKI	KOD
--------	------	--------	-----

KINETY

STUDZIENEK 315 mm

asortyment

PLN/szt.

PDG

DO RUR GŁADKICH

kineta studni przelotowa 315 / 160	158,96	20	3496100889
kineta studni przelotowa 315 / 200	196,03	24	3496100890
kineta studni zbiorcza 315 / 160	194,40	24	3496100891
kineta studni zbiorcza 315 / 160 dolot lewy 160 45°	199,32	24	3496100894
kineta studni zbiorcza 315 / 160 dolot prawy 160 45°	199,32	20	3496100893
kineta studni zbiorcza 315 / 200	241,74	20	3496100892
kineta studni zbiorcza 315 / 200 dolot lewy 200 45°	237,71 *	20	3496100896
kineta studni zbiorcza 315 / 200 dolot prawy 200 45°	237,71 *	24	3496100895

10150

10200

35040

10090

10220



kineta przelotowa



kineta zbiorcza



kineta zbiorcza dolot lewy



kineta zbiorcza dolot prawy

ELEMENTY

STUDZIENEK 315 mm

asortyment

PLN/szt.

stożek bet. z pokr. bet. 400	166,88	4	3495200467
stożek bet. z pokr. żel. 400	417,81	3	3495200468
uniwersalny stożek tworzywowy pod teleskop	53,27	80	3495204035
uszczelka 315 do rury trzonowej i teleskopu	28,65	480	934190071
rura trzonowa jednościenna 315/6 SN2	418,63	8	3497100469
rura trzonowa jednościenna 315/3 SN2	212,17	8	3497100955
rura trzonowa jednościenna 315/2 SN2	141,78	8	3497100957
rura trzonowa jednościenna 315/1,25 SN2	91,27	8	3497101020
rura trzonowa jednościenna 315/6 SN4	621,83	8	3497100492
dno studni z uszczelką	87,99	60	3495202003



[powrót do SPISU TREŚCI](#)

Ceny nie zawierają podatku VAT
* na zamówienie

System studzienek kanalizacyjnych PRO 315

WYMIAR	CENA	SZTUKI	KOD
--------	------	--------	-----

ELEMENTY STUDZIENEK 315 mm oraz 400mm

TELESKOPY Z POKRYWĄ PEŁNĄ

PLN/szt.

1 teleskop T 05 D - 1,5 t	198,12	6	3496100509
2 teleskop T 30 - 12,5 t	373,43	6	3496100520
3 teleskop T 40 - 40 t	512,19	5	3496100519
4 teleskop B 125 - 12,5 t	300,93	6	3496100513
5 teleskop D 400 - 40 t	322,67	6	3496100514
teleskop tworzywowy A15 - 1,5 t z pokrywą pełną	171,80	6	3496101871

PDG

10205

**1****2****3****4****5**

ELEMENTY STUDZIENEK 315 mm oraz 400mm

WPUSTY DESZCZOWE (TELESKOPY Z KRATKĄ)

PLN/szt.

1 teleskop T 05 DK - 1,5 t	201,10	6	3496100510
2 teleskop T 30 K - 12,5 t kratka	395,33	6	3496100511
3 teleskop T 50 K - 25 t kratka	582,11	6	3496100533
4 teleskop B 125 K - 12,5 t	310,99	6	3496100515
5 teleskop D 400 K - 40 t	330,32	6	3496100516
teleskop tworzywowy A15 - 1,5 t z kratką	171,80	6	3496101870

10205

**1****2****3****4****5**

Ceny nie zawierają podatku VAT
* na zamówienie

System studzienek kanalizacyjnych PRO 400

KINETY PRZELOTOWE

do rur wznoszących 400 mm



do rur Pragma



do rur gładkich

asortyment

PLN/szt.

DO RURY TRZONOWEJ KARBOWANEJ

WYMIAR	CENA	SZTUKI	KOD	
400/160	do rur Pragma®	168,39	20	3496100474
	do rur gładkich	192,20	24	3496100880
400/200	do rur Pragma®	188,01	20	3496100457
	do rur gładkich	222,93	20	3496100881
400/250	do rur Pragma®	706,27	3	3496100591
	do rur gładkich	695,64	3	3496100590
400/315	do rur Pragma®	733,68	3	3496100619
	do rur gładkich	760,64	3	3496100618
400/400	do rur Pragma®	897,51	3	3496100630
	do rur gładkich	911,29	3	3496100629
400/500	do rur Pragma®	1 565,42 *	1	3496100761
400/630	do rur Pragma®	1 941,67 *	1	3496100762

Uszczelka niezbędna do połączenia kinety z rurą trzonową karbowaną jest dostarczana w komplecie z kinetą. Rura trzonowa karbowana nie zawiera uszczelki.

KINETY PRZELOTOWE

do rur wznoszących 400 mm



do rur gładkich



do rur gładkich

asortyment

PLN/szt.

DO RURY TRZONOWEJ GŁADKIEJ

WYMIAR	CENA	SZTUKI	KOD	
400/160		215,61	20	3496100471
400/200		222,46	20	3496100462
400/250	do rur gładkich	659,21	5	3496100589
400/315		724,29	5	3496100617
400/400		908,94	5	3496100628

DODATKOWY WŁOT DO KINETY PRZELOTOWEJ

do rur wznoszących 400 mm

do rur gładkich PVC

d _n [mm]	PLN/szt.	SZTUKI	KOD
160	125,42	1	
200	133,25	1	
250	145,25	1	
315	170,30	1	
400	184,47	1	

Ceny nie zawierają podatku VAT
* na zamówienie

System studzienek kanalizacyjnych PRO 400

WYMIAR

CENA

SZTUKI

KOD

KINETY ZBIORCZE

do rur wznoszących 400 mm

asortyment

PLN/szt.

PDG



do rur Pragma



do rur gładkich



do rur gładkich

DO RURY TRZONOWEJ KARBOWANEJ

400/160	do rur Pragma®	208,98	12	3496100477
	do rur gładkich	223,35	24	3496100883
400/200	do rur Pragma®	225,57	12	3496100439
	do rur gładkich	268,25	20	3496100884
400/250	do rur Pragma®	1 561,17 *	1	3495200754
	do rur gładkich	1 540,57 *	1	3495200739
400/315	do rur Pragma®	1 762,63 *	1	3495201625
	do rur gładkich	1 747,43 *	1	3495200743
400/400 ¹⁾	do rur Pragma®	*	1	
	do rur gładkich	*	1	

DO RURY TRZONOWEJ GŁADKIEJ

400/110		219,18	20	3496100524
400/160		268,21	20	3496100525
400/200		312,07	20	3496100526
400/250	do rur gładkich	1 508,19 *	1	3495200732
400/315		1 754,09 *	1	3495200734
400/400 ¹⁾		*	1	

¹⁾ Kiny zbiorcze 400/400 dostępne są z dołotem 90°

KINETY ZBIORCZE Z JEDNYM DOŁOTEM

do rur wznoszących 400 mm

asortyment

PLN/szt.



dolot prawy



dolot lewy

DO RURY TRZONOWEJ KARBOWANEJ

400/160	dolot lewy	216,92	24	3496100886
	dolot prawy	216,92	24	3496100885
400/200	dolot lewy	256,73 *	20	3496100888
	dolot prawy	256,73 *	20	3496100887

Ceny nie zawierają podatku VAT
* na zamówienie

System studzienek kanalizacyjnych PRO 400

WYMIAR

CENA

SZTUKI

KOD

ELEMENTY STUDZIENEK 400 mm



TELESKOPY Z POKRYWĄ PEŁNĄ

oferta na str. 33

ELEMENTY STUDZIENEK 400 mm



WPUSTY DESZCZOWE (TELESKOPY Z KRATKĄ)

oferta na str. 33

ELEMENTY STUDZIENKI do rur wznoszących 400 mm



WŁAZY ŻELIWNE

PLN/szt.

właz T15 DW	185,82	40	3495200464
pokrywa do rury gładkiej	117,60	60	934130042

PDG

10200

10210

ELEMENTY STUDZIENKI do rur wznoszących 400 mm



STOŻKI ŻELBETOWE

PLN/szt.

stożek betonowy z pokrywą betonową 400	166,88	4	3495200467
stożek betonowy z pokrywą żeliwną 400	417,81	3	3495200468

10200

ELEMENTY STUDZIENKI do rur wznoszących 400 mm



USZCZELKI

PLN/szt.

uszczelka teleskopowa do rury trzonowej dwuściennej	71,20	120	934130128
uszczelka teleskopowa do rury trzonowej gładkiej	79,01	120	934130127

10205

[powrót do SPISU TREŚCI](#)

Ceny nie zawierają podatku VAT
* na zamówienie

System studzienek kanalizacyjnych PRO 400

WYMIAR	CENA	SZTUKI	KOD
--------	------	--------	-----

ELEMENTY STUDZIENKI do rur wznoszących 400 mm



Rura trzonowa
dwuścienna



Rura trzonowa
gładka

RURY TRZONOWE

PLN/szt.

rura trzonowa dwuścienna 400 / 2m SN8	300,06	6	3497100255
rura trzonowa dwuścienna 400 / 6m SN8	883,06	6	3497100428
rura trzonowa dwuścienna 400 / 2m SN4	247,07	6	3497101540
rura trzonowa dwuścienna 400 / 6m SN4	720,72	6	3497101542
rura trzonowa gładka 400 / 2m SN4	388,03	3	3495200376
rura trzonowa gładka 400 / 6m SN4	1 164,21	3	3495200377

PDG

10080

10030

ELEMENTY STUDZIENKI do rur wznoszących 400 mm



KOSZE, UCHWYTY

PLN/szt.

kosz osadnikowy PE h=250mm	169,37 *	1	3495200716
kosz osadnikowy stal ocynkowana h= 250mm	102,37 *	1	3495200718
uchwyt - ramka stal ocynkowana do wlotu T30K	19,26 *	1	3495200720
uchwyt - ramka stal ocynkowana do wlotu T50K	19,26 *	1	3495200721

10200

Ceny nie zawierają podatku VAT
* na zamówienie

System studzienek kanalizacyjnych PRO 425

WYMIAR	CENA	SZTUKI	KOD
--------	------	--------	-----

KINETY PRZELOTOWE do rur wznoszących 425 mm



do rur gładkich

asortyment PLN/szt.

DO RURY TRZONOWEJ KARBOWANEJ

425/160	do rur gładkich	268,89	20	3496102190
425/200	do rur gładkich	298,22	20	3496102191
425/250	do rur Pragma®	702,70	3	3496102195
	do rur gładkich	691,94	3	3496102192
425/315	do rur Pragma®	760,76	3	3496102196
	do rur gładkich	759,16	3	3496102193
425/400	do rur Pragma®	899,77	3	3496102197
	do rur gładkich	950,59	3	3496102194

Uszczelka niezbędna do połączenia kinety z rurą trzonową karbowaną jest dostarczana w komplecie z kinetą. Rura trzonowa karbowana nie zawiera uszczelki.

KINETY ZBIORCZE do rur wznoszących 425 mm



do rur gładkich

asortyment PLN/szt.

DO RURY TRZONOWEJ KARBOWANEJ

425/160	do rur gładkich	294,36	20	3496102198
425/160 dolot lewy 160 45°	do rur gładkich	306,25 *	24	3496102199
425/160 dolot prawy 160 45°	do rur gładkich	306,25 *	24	3496102250
425/200	do rur gładkich	332,65	20	3496102201
425/200 dolot lewy 200 45°	do rur gładkich	345,49 *	20	3496102202
425/200 dolot prawy 200 45°	do rur gładkich	345,49 *	20	3496102203
425/250	do rur gładkich	1 521,90 *	1	3495202750
425/250 dolot lewy 250 45°	do rur gładkich	1 097,89 *	1	3495202752
425/250 dolot prawy 250 45°	do rur gładkich	1 097,89 *	1	3495202751
425/250 dolot lewy i prawy 160 90°	do rur gładkich	1 439,87 *	1	3495202766
425/250 dolot lewy i prawy 200 45°	do rur gładkich	1 439,55 *	1	3495202764
425/250 90°	do rur gładkich	1 452,66 *	1	3495202765
425/315	do rur gładkich	1 959,23	1	3496102204
425/315 dolot lewy 160 90°	do rur gładkich	1 099,16 *	1	3495202755
425/315 dolot lewy 315 90°	do rur gładkich	1 155,62 *	1	3495202756
425/315 dolot lewy 315 45°	do rur Pragma®	1 209,19 *	1	3495203038
425/315	do rur Pragma®	1 944,53 *	1	3496102205

Ceny nie zawierają podatku VAT
* na zamówienie

System studzienek kanalizacyjnych PRO 425

	WYMIAR	CENA	SZTUKI	KOD
Elementy studzienek 425 mm 	TELESKOPI Z POKRYWĄ PEŁNĄ PLN/szt.			
	teleskop A15 - 1,5t	495,99	4	3496102243
	teleskop B125 - 12,5	586,44	4	3496102245
	teleskop C250 - 25,0t	656,80	4	3496102247
	teleskop D400 - 40,0t	632,92	4	3496102249
Elementy studzienek 425 mm 	WPUSTY DESZCZOWE (TELESKOPI Z KRATKĄ) PLN/szt.			
	teleskop A15 - 1,5t z kratką	542,42	4	3496102242
	teleskop B125 - 12,5t z kratką	634,87	4	3496102244
	teleskop C250 - 25,0t z kratką	681,86	4	3496102246
	teleskop D400- 40,0t z kratką	697,53	4	3496102248
Elementy studzienki do rur wznoszących 425 mm 	USZCZELKI PLN/szt.			
	uszczelka teleskopowa 425	78,30	210	934130430
	uszczelka teleskopowa 425/315	114,44	60	934130419
Elementy studzienki do rur wznoszących 425 mm 	STOŻEK TWORZYWOWY pod teleskop klasy D PLN/szt.			
	stożek tworzywowy pod teleskop klasy D	99,49	32	3495202753
Elementy studzienki do rur wznoszących 425 mm 	RURY TRZONOWE PLN/szt.			
	rura trzon. jednościenna SN4 2 m	338,37	6	3497102021
	rura trzon. jednościenna SN4 6m	982,15	6	3497102022
	rura trzon. jednościenna SN2 2 m	261,42	6	3497102070
	rura trzon. jednościenna SN2 6 m	758,79	6	3497102071
Elementy studzienki do rur wznoszących 425 mm 	DNO PLN/szt.			
	dno studni z uszczelką	163,82	35	3495202640

[powrót do SPISU TREŚCI](#)

Ceny nie zawierają podatku VAT
* na zamówienie

System studzienek kanalizacyjnych PRO 630

KINETA ŚLEPA PRO 630



WYMIAR	CENA	SZTUKI	KOD
d _n [mm]	PLN/szt.		
630	648,91	8	3496100560

 PDG
10180

KINETY PRZELOTOWE PRO 630



DO RURY GŁADKIEJ I KARBOWANEJ

asort. PLN/szt. sztuki

kąty dolotów [°]

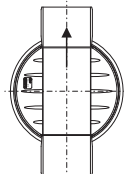
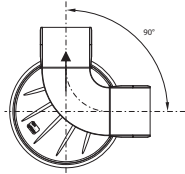
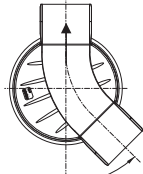
0° (0°) 180° (180°)	90° (90°) lub 90° (270°)	45° (135°) lub 45° (225°)
		

Kinety przystosowane do połączenia z systemem rur Pragma®

630/160	816,08	8	3496101231 ¹⁾		
630/200	850,48	8	3496101232 ³⁾		
	897,75	8		3496102425* ³⁾	
630/250	I 107,11	6	3496101233 ³⁾		
	I 277,07	6		3496100638*	
	I 296,19	8			3496100648*
630/315	I 087,97	6	3496101234 ¹⁾		
	I 345,30	6		3496100654*	
	I 368,19	1			3496100676*
630/400	2 720,84	2	3496100771		

Kinety przystosowane do połączenia z systemem rur gładkościennych

630/160	816,08	8	3496101231		
630/200	850,48	8	3496101232		
	897,75	8		3496102425*	
630/250	I 107,11	6	3496101233		
	I 277,07	6		3496100638 ²⁾ *	
	I 296,19	8			3496100648 ²⁾ *
630/315	I 087,97	6	3496101234		
	I 281,48	6		3496100654 ²⁾ *	
	I 368,19	1			3496100676 ²⁾ *
630/400	2 720,84	2	3496100771 ²⁾		

¹⁾ W celu połączenia z rurą Pragma® należy użyć złączkę do kielicha PVC

²⁾ W celu połączenia z rurą gładką należy użyć pierścienia z uszczelką

³⁾ W celu połączenia z rurą Pragma należy użyć adaptora

[powrót do SPISU TREŚCI](#)

Ceny nie zawierają podatku VAT
* na zamówienie

System studzienek kanalizacyjnych PRO 630

KINETY ZBIORCZE PRO 630



DO RURY GŁADKIEJ I KARBOWANEJ

asort. PLN/szt. sztuki kąty dołotów [°]

L 45° (225°) P 45° (135°)	L 90° (270°) P 90° (90°)	L 45° (225°) P 90° (90°)	L 90° (270°) P 45° (135°)

Kinety przystosowane do połączenia z systemem rur Pragma®

630/160	930,83	8	3496101235 ¹⁾	3496101236 ¹⁾		
630/200	846,63	8	3496101271 ²⁾	3496101238 ²⁾		
630/250	I 444,32	8	3496100694			
	I 017,49	6		3496102428 ²⁾		
630/315	I 032,27	6		3496102430 ²⁾		

Kinety przystosowane do połączenia z systemem rur gładkościennych

630/160	930,83	8	3496101235	3496101236		
	I 150,29	8			3496100684*	3496100686*
630/200	846,63	8	3496101271	3496101238		
	I 191,70	8			3496100685*	3496100687*
630/250	I 444,32	6	3496100694 ³⁾			
	I 017,49	6		3496102428		
630/315	I 032,27	6		3496102430		

KINETY Z DODATKOWYM DOŁOTEM PRO 630



DO RURY GŁADKIEJ I KARBOWANEJ

asort. PLN/szt. sztuki kąty dołotów [°]

Z DOŁOTEM LEWYM		Z DOŁOTEM PRAWYM	
L 45° (225°)	L 90° (270°)	P 45° (135°)	P 90° (90°)

Kinety przystosowane do połączenia z systemem rur Pragma®

630/160	I 097,83	8	3496100873*		3496100871*	
	909,94	8		3496102423 ¹⁾		3496102421 ¹⁾
630/200	I 194,32	8	3496100657*		3496100656*	
	943,92	8		3496101237 ²⁾		3496101239 ²⁾

Kinety przystosowane do połączenia z systemem rur gładkościennych

630/160	I 152,39	8	3496100634*		3496100632*	
	909,94	8		3496102423		3496102421
630/200	I 100,84	8	3496100635		3496100633	
	943,92	8		3496101237		3496101239

¹⁾ W celu połączenia z rurą Pragma® należy użyć złączkę do kielicha PVC

²⁾ W celu połączenia z rurą Pragma® należy użyć adaptor niecentryczny

³⁾ W celu połączenia z rurą gładką należy użyć pierścienia z uszczelką

Ceny nie zawierają podatku VAT
* na zamówienie

System studzienek kanalizacyjnych PRO 630

ELEMENTY STUDZIENKI do rur wznoszących karbowanych 630 mm



WYMIAR	CENA	SZTUKI	KOD
asortyment			
PLN/szt.			
właz żeliwny kl. A15	349,45	30	3495201300
właz żeliwny kl. B125	649,88	20	3495201301
właz żeliwny kl. C250	692,75	20	3495201302
właz żeliwny kl. D400	825,22	12	3495201303
wpust żeliwny kl. D400 kołnierz 3/4	743,55	14	3495201750
wpust żeliwny kl. D400 pełen kołnierz	765,15	14	3495201811
właz żel-bet kl. C250	559,53	20	3495200469
właz żel-bet kl. D400	750,14	12	3495200470
pierścień bet. pod właz rozkl.	417,20 *	4	3495200725
stożek odciążający T3 615/700	289,47 *	10	3495200726
pierścień bet. odciążający do wł. kl. A-D	368,42	4	3495200722
pierścień bet. na teleskop do wł. kl. A-D	233,92	5	3495200724
Adapter tworzywny TX765/410 pod wpust ϕ 600	155,65 *	20	3495202344
Adapter tworzywny TX765/420/470 pod wpust ϕ 600	158,86	20	3495202345
1 teleskop PP pod pierścień betonowy	428,11	8	3496101972
2 uszczelka do teleskopu PP	117,53	100	934130351
3 uszczelka 630 do rury trzonowej	85,95	100	934130111
4 rura trzon. dwuścienna 630 / 2m SN 8 - brązowa	754,81	2	3497100383
5 rura trzon. dwuścienna 630 / 6m SN 8 - brązowa	2 248,49	2	3497100491
6 rura trzon. dwuścienna 630 / 2m SN 4 - czarna	695,25	2	3497101393
7 rura trzon. dwuścienna 630 / 6m SN 4 - czarna	2 054,78	2	3497101394
8 dno studni	134,29	45	3496100485

PDG

10200

10205

35040

10080

10220

Ceny nie zawierają podatku VAT
* na zamówienie

System studzienek kanalizacyjnych PRO 800

	WYMIAR	CENA	SZTUKI	KOD
KINETA ŚLEPA PRO 800	d_n [mm]	PLN/szt.		
	800	1 394,29	3	3496100585*

PDG

10190

KINETY PRZELOTOWE PRO 800

DO RURY GŁADKIEJ I KARBOWANEJ

asort.	PLN/szt.	sztuki	kąty dolotów [°]
			0° (0°) 180° (180°)
			90° (90°)
			90° (270°)

Kinety przystosowane do połączenia z systemem rur Pragma®

800/160	1 675,89	4	3496101290 ¹⁾		
800/200	1 691,05	4	3496101291 ²⁾		
800/250	1 677,18	4	3496101292 ²⁾		
	1 704,70	3		3496102443 ²⁾ *	3496102443 ²⁾ *
800/315	1 880,00	3	3496101293 ²⁾		
	1 709,51	3		3496102447 ²⁾ *	3496102447 ²⁾ *
800/400	1 926,45	3	3496101294 ²⁾		

Kinety przystosowane do połączenia z systemem rur gładkościennych

800/160	1 675,89	4	3496101290		
800/200	1 691,05	4	3496101291		
800/250	1 677,18	4	3496101292		
	1 704,70	3		3496102443*	3496102443*
800/315	1 880,00	3	3496101293		
	1 709,51	3		3496102447*	3496102447*
800/400	1 926,45	3	3496101294		

¹⁾ W celu połączenia z rurą Pragma® należy użyć złączkę do kielicha PVC

²⁾ W celu połączenia z rurą Pragma® należy użyć adaptor niecentryczny

Ceny nie zawierają podatku VAT
* na zamówienie

System studzienek kanalizacyjnych PRO 800

WYMIAR

CENA

SZTUKI

KOD

KINETY ZBIORCZE DO RURY GŁADKIEJ I KARBOWANEJ

PRO 800

asort. PLN/szt. sztuki

kąty dolotów [°]

PDG

L 45° (225°)
P 45° (135°)L 90° (270°)
P 90° (90°)

L 90° (270°)

P 90° (90°)

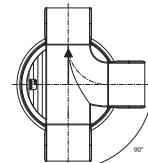
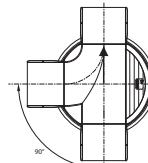
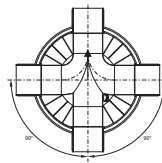
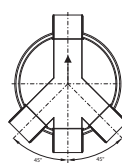

Kinety przystosowane do połączenia z systemem rur Pragma®

800/160	3 044,25	6	3496101570 ^{1)*}			
800/200	1 666,83	4	3496101295 ²⁾	3496101296 ²⁾		
800/250	1 684,88	3		3496102442 ^{2)*}		
800/315	1 838,89	3		3496102444 ^{2)*}		
	1 891,25	3			3496102446 ^{2)*}	3496102445 ^{2)*}

Kinety przystosowane do połączenia z systemem rur gładkościennych

800/160	3 044,25	6	3496101570*			
800/200	1 666,83	4	3496101295	3496101296		
800/250	1 684,88	3		3496102442*		
800/315	1 838,89	3		3496102444*		
	1 891,25	3			3496102446*	3496102445*

¹⁾ W celu połączenia z rurą Pragma® należy użyć złączkę do kielicha PVC

²⁾ W celu połączenia z rurą Pragma® należy użyć adaptor niecentryczny

Ceny nie zawierają podatku VAT
* na zamówienie

System studzienek kanalizacyjnych PRO 800

ELEMENTY STUDZIENKI PRO 800



asortyment	PLN/szt.			
1 nasada redukcyjna 800x630 + łącznik 630	493,10	5	3496400209	10190
nasada redukcyjna 800x630 z ząbkami do teleskopu	265,96	10	3496400104	
2 pierścień 800 mm ze stopniami (0,5 m)	806,20	4	3496400196	
3 pierścień 800 mm ze stopniami (1 m)	1 638,55	2	3496400221	
4 pierścień 800 mm ze stopniami (1,5 m)	2 456,01 *	1	3496400224	
5 stożek betonowy do studni 800/1000	409,36	4	3495200723	10200
teleskop PP 630 z kołnierzem dł. 515 mm	375,58 *	2	3496400451	10220
teleskop PP 630 z kołnierzem dł. 270 mm	143,64	2	3496400263	
6 uszczelka połączeniowa 800 mm	151,85	90	934130141	35040
uszczelka połączeniowa 800 mm OS	163,53	90	934130190	
7 uszczelka do nasady redukcyjnej 630 mm	124,65	100	934130138	
uszczelka do nasady redukcyjnej 630 mm z ząbkami do teleskopu	81,23	60	934130139	10200
pierścień bet. pod wąż rozkl.	417,20 *	4	3495200725	

Oferta wążów żeliwnych - patrz str. 42

Ceny nie zawierają podatku VAT
* na zamówienie

System studzienek kanalizacyjnych PRO 1000

	WYMIAR	CENA	SZTUKI	KOD
KINETA ŚLEPA PRO 1000	d_n [mm]	PLN/szt.		
	1000	1 804,03	4	3496100586

PDG

10190



KINETY PRZELOTOWE DO RURY GŁADKIEJ I KARBOWANEJ PRO 1000

asort. PLN/szt. sztuki

kąty dolotów [°]

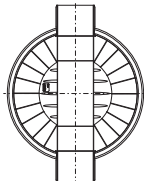
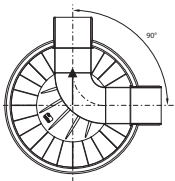
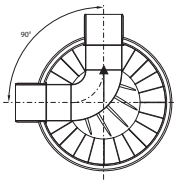
	kąty dolotów [°]		
	0° (0°) 180° (180°)	90° (90°)	90° (270°)
			

Kinety przystosowane do połączenia z systemem rur Pragma®

1000/160	1 632,13	4	3496101297 ¹⁾		
1000/200	1 418,25	4	3496101298 ²⁾		
1000/250	1 689,19	4	3496101299 ²⁾		
	1 757,67	3		3496102449 ²⁾ *	3496102449 ²⁾ *
1000/315	1 936,13	3	3496101300 ²⁾		
	2 012,96	3		3496102453 ²⁾ *	3496102453 ²⁾ *
1000/400	2 016,06	3	3496101301 ²⁾		

Kinety przystosowane do połączenia z systemem rur gładkościennych

1000/160	1 632,13	4	3496101297		
1000/200	1 418,25	4	3496101298		
1000/250	1 689,19	3	3496101299		
	1 757,67	3		3496102449*	3496102449*
1000/315	1 936,13	3	3496101300		
	2 012,96	3		3496102453*	3496102453*
1000/400	2 016,06	3	3496101301		

²⁾ W celu połączenia z rurą Pragma® należy użyć adaptor niecentryczny

Ceny nie zawierają podatku VAT
* na zamówienie

System studzienek kanalizacyjnych PRO 1000

KINETY ZBIORCZE DO RURY GŁADKIEJ I KARBOWANEJ PRO 1000



asort. PLN/szt. sztuki

kąty dołotów [°]

PDG

L 45° (225°)
P 45° (135°)

L 90° (270°)
P 90° (90°)

L 90° (270°)

P 90° (90°)

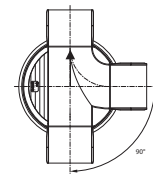
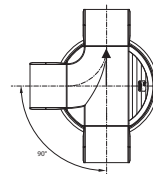
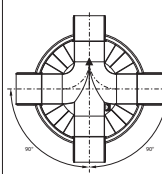
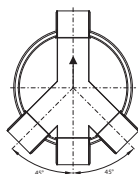

Kinety przystosowane do połączenia z systemem rur Pragma®

1000/160	3 921,99	4		3496100776*		
1000/200	1 491,08	4	3496101302 ²⁾	3496101303 ²⁾		
1000/250	1 732,75	3		3496102448 ²⁾		
1000/315	1 899,44	3		3496102450 ²⁾		
	1 954,77	3			3496102452 ²⁾ *	3496102451 ²⁾ *

Kinety przystosowane do połączenia z systemem rur gładkościennych

1000/160	3 657,11	3	3496100750*	3496100754*		
1000/200	1 491,08	4	3496101302	3496101303		
1000/250	1 732,75	3		3496102448		
1000/315	1 899,44	3		3496102450		
	1 954,77	3			3496102452*	3496102451*

²⁾ W celu połączenia z rurą Pragma® należy użyć adaptor niecentryczny

Ceny nie zawierają podatku VAT
* na zamówienie

System studzienek kanalizacyjnych PRO 1000

ELEMENTY STUDZIENKI PRO 1000



WYMIAR	CENA	SZTUKI	KOD
asortyment	PLN/szt.		
1 nasada redukcyjna 1000x630 + łącznik 630	832,38	3	3496400223
nasada redukcyjna 1000x630 z ząbkami do teleskopu	678,08 *	5	3496400420
nasada redukcyjna 1000x630 z ząbkami i stopniem do teleskopu	715,09 *	5	3496400460
2 pierścień 1000 mm ze stopniami (0,5 m)	874,13	4	3496400197
3 pierścień 1000 mm ze stopniami (1 m)	1 792,57	2	3496400222
4 pierścień 1000 mm ze stopniami (1,5 m)	2 688,00	1	3496400225
5 pierścień bet. pod wąż rozkl.	417,20 *	4	3495200725
6 uszczelka połączeniowa 1000 mm	155,40	70	934130142
7 uszczelka do nasady redukcyjnej 630 mm	124,65	100	934130138
uszczelka do nasady redukcyjnej 630 mm z ząbkami do teleskopu	81,23	60	934130139
stożek betonowy do studni 800/1000	409,36	4	3495200723
teleskop PP 630 z kołnierzem dł. 515 mm	375,58 *	8	3496400451
teleskop PP 630 z kołnierzem dł. 270 mm	143,64	16	3496400263

Oferta wążów żeliwnych - patrz str. 42

Ceny nie zawierają podatku VAT
* na zamówienie

System studzienek kanalizacyjnych PRO elementy uzupełniające

	WYMIAR	CENA	SZTUKI	KOD
ŁĄCZNIK 6,5° 	d _n [mm]	PLN/szt.		
	110	64,16 *	400	3495202351
	160	92,18 *	400	3495202352
	200	123,80 *	140	3495202353
	250	214,16 *	81	3495202354
	315	311,75 *	64	3495202355

PDG

10120

	WYMIAR	CENA	SZTUKI	KOD
ŁĄCZNIK 7,5° 	d _n [mm]	PLN/szt.		
	160	48,93	12	934130143
	200	100,41	10	934130144
	250	177,84 *	100	934130145
	315	266,20 *	54	934130146
	400	642,29 *	25	934130147

10120

	WYMIAR	CENA	SZTUKI	KOD
ŁĄCZNIK 15° 	d _n [mm]	PLN/szt.		
	110	114,75 *	425	3495202161
	160	192,48	125	3495202141
	200	302,71	48	3495202162
	250	500,63 *	36	3495202163

10120

	WYMIAR	CENA	SZTUKI	KOD
WPUST DROGOWY Z PP 	Wymiary [mm]	PLN/szt.		
	wpust deszczowy 300x500	201,05 *	12	3496102374
	wpust deszczowy 500x500	203,90 *	12	3496102375
	dno wpustu	32,88 *	360	3495204117

10150

Ceny nie zawierają podatku VAT
* na zamówienie

System kanalizacji wewnętrznej COMFORT

RURA



WYMIAR		CENA	SZTUKI	KOD
d _n [mm]	dł.[m]	kolor	PLN/szt.	
32	/ 0,25	b	2,29	30 3497100067
	/ 0,5	b	3,04	105 3497100082
	/ 1	b	4,91	200 3497100086
	/ 2	b	9,11	200 3497100123
40	/ 0,25	b	2,56	50 3497100073
	/ 0,5	b	3,69	60 3497100085
	/ 1	b	6,22	200 3497100091
	/ 2	b	11,04	200 3497100112
50	/ 0,25	b	2,90	35 3497100074
	/ 0,315	b	3,27	30 3497100078
	/ 0,5	b	4,05	40 3497100080
	/ 1	b	6,44	120 3497100087
	/ 2	b	11,44	120 3497100114
50	/ 0,25	sz	2,90	35 3497100075
	/ 0,315	sz	3,27	30 3497100079
	/ 0,5	sz	4,05	40 3497100081
	/ 1	sz	6,44	120 3497100088
	/ 2	sz	11,44	120 3497100115
75	/ 0,25	sz	4,76	40 3497100160
	/ 0,5	sz	6,85	25 3497100159
	/ 1	sz	9,86	84 3497100161
	/ 2	sz	17,74	84 3497100162
110	/ 0,25	sz	8,72	20 3497100187
	/ 0,315	sz	10,06	15 3497100185
	/ 0,5	sz	12,86	12 3497100183
	/ 0,315	b	10,06	15 3497101095
	/ 0,5	b	12,86	12 3497101096
	/ 1	sz	16,85	60 3497100186
	/ 2	sz	31,06	60 3497100184
	/ 3	sz	44,62	60 3497100220

Oznaczenie kolorów: b - biały, sz - szary

KOLANO



d _n [mm]	kąt [°]	kolor	PLN/szt.	
32	/ 15°	b	2,19	70 3496101196
	/ 30°	b	1,65	70 3496100092
	/ 45°	b	1,88	70 3496100152
	/ 67°	b	1,73	70 3496100094
	/ 88°	b	1,67	70 3496100093
40	/ 15°	b	2,34	40 3496101040
	/ 30°	b	2,50	40 3496101191
	/ 45°	b	2,19	40 3496100096
	/ 67°	b	2,35	40 3496101042
	/ 88°	b	2,23	40 3496100061

Oznaczenie kolorów: b - biały, sz - szary

cd na następnej stronie

[powrót do SPISU TREŚCI](#)

Ceny nie zawierają podatku VAT
* na zamówienie

System kanalizacji wewnętrznej COMFORT

WYMIAR		CENA	SZTUKI	KOD
KOLANO cd z poprzedniej strony				
d _n [mm]	kąt [°]	kolor	PLN/szt.	
50	/ 15°	b	2,15	80 3496100120
	/ 30°	b	2,15	70 3496100098
	/ 45°	b	2,19	60 3496100119
	/ 67°	b	2,29	60 3496100068
	/ 88°	b	2,40	60 3496100110
50	/ 15°	sz	2,15	80 3496100116
	/ 30°	sz	2,15	70 3496100099
	/ 45°	sz	2,19	60 3496100121
	/ 67°	sz	2,29	60 3496100072
	/ 88°	sz	2,40	60 3496100109
75	/ 15°	sz	4,18	25 3496101331
	/ 30°	sz	3,96	25 3496101400
	/ 45°	sz	4,04	25 3496101332
	/ 67°	sz	4,38	20 3496101401
	/ 88°	sz	3,85	20 3496101044
110	/ 15°	sz	7,08	30 3496100174
	/ 30°	sz	6,39	30 3496101045
	/ 30°	b	7,54	30 3496101360
	/ 45°	sz	6,04	30 3496100171
	/ 45°	b	7,13	30 3496101361
	/ 67°	sz	7,36	25 3496101046
	/ 67°	b	8,73	25 3496101362
	/ 88°	sz	7,22	25 3496100164
	/ 88°	b	8,52	25 3496101363

Oznaczenie kolorów: b - biały, sz - szary

KOLANO NASTAWNE



d _n [mm]	kol.	PLN/szt.	
32	b	7,28	25 3495201311
50	b	9,22	75 3495201312

Oznaczenie kolorów: b - biały, sz - szary

KOLANO Z REGULACJĄ KĄTA



d _n [mm]	PLN/szt.	
110	24,63	24 3495201318

[powrót do SPISU TREŚCI](#)

Ceny nie zawierają podatku VAT
* na zamówienie

System kanalizacji wewnętrznej COMFORT

TRÓJNIK



WYMIAR		CENA	SZTUKI	KOD		
d _n [mm]	d _n [mm]	kąt [°]	kol.	PLN/szt.		
32	/ 32	/ 45°	b	2,92	70	3496100130
		/ 67°	b	4,09	40	3495201314
		/ 88°	b	2,69	70	3496100124
40	/ 40	/ 45°	b	3,93	50	3496100135
		/ 67°	b	5,13	20	3495201315
		/ 88°	b	3,65	25	3496100129
50	/ 50	/ 45°	b	4,77	30	3496100083
		/ 67°	b	4,84	20	3495200564
		/ 88°	b	3,78	35	3496100122
50	/ 50	/ 45°	sz	4,77	30	3496100136
		/ 67°	sz	4,84	20	3495200759
		/ 88°	sz	3,78	35	3496100127
75	/ 50	/ 45°	sz	5,78	25	3496100137
		/ 67°	sz	6,39	25	3496101336
		/ 88°	sz	7,34	25	3496101267
75	/ 75	/ 45°	sz	7,62	20	3496100153
		/ 67°	sz	6,84	24	3496101402
		/ 88°	sz	8,16	25	3496101268
110	/ 50	/ 45°	sz	8,96	25	3496100191
		/ 67°	sz	8,53	20	3495200566
		/ 88°	sz	9,35	25	3496100176
110	/ 75	/ 45°	sz	11,38	15	3496101403
		/ 67°	sz	10,86	20	3496101269
		/ 88°	sz	11,93	20	3496100169
110	/ 110	/ 45°	sz	14,38	12	3496100194
		/ 67°	sz	14,23	12	3496101461
		/ 88°	sz	12,40	15	3496100204

Oznaczenie kolorów: b - biały, sz - szary

CZWÓRNIK



d _n [mm]	d _n [mm]	kąt [°]	kol.	PLN/szt.		
50	/ 50	/ 45°	sz	13,96	5	3495202340
		/ 90°	sz	13,96	20	3495202341
110	/ 110	/ 45°	sz	19,39	8	3496101330
		/ 90°	sz	30,63	10	3495200571

Oznaczenie kolorów: b - biały, sz - szary

Ceny nie zawierają podatku VAT
* na zamówienie

System kanalizacji wewnętrznej COMFORT

REDUKCJA zwykła



WYMIAR		CENA	SZTUKI	KOD
d _n [mm]	d _n [mm]	kol.	PLN/szt.	
40	/ 32	b	2,00	60 3496101193
50	/ 32	b	2,08	100 3496100100
	/ 40	b	2,15	90 3496100065
50	/ 32	sz	2,08	100 3496100104
	/ 40	sz	2,15	90 3496100063
75	/ 50	b	3,38	35 3496101321
	/ 50	sz	3,38	35 3496101264
110	/ 50	sz	5,58	20 3496100144
	/ 75	sz	5,69	40 3496100148
160	/ 110	sz	15,78	20 3496100265

Oznaczenie kolorów: b - biały, sz - szary

REWIZJA



d _n [mm]	kol.	PLN/szt.		
50	b	6,69	20	3495200584
50	sz	6,69	20	3495201316
75	sz	9,87	25	3495200585
110	sz	23,75	18	3496100225

Oznaczenie kolorów: b - biały, sz - szary

NASUWKA



d _n [mm]	kol.	PLN/szt.		
32	b	2,62	60	3496101320
40	b	3,03	30	3496101051
50	b	3,27	25	3496101053
50	sz	3,27	25	3496101054
75	sz	6,69	25	3495200575
110	sz	7,00	40	3496101055

Oznaczenie kolorów: b - biały, sz - szary

ŁĄCZNIK



d _n [mm]	kol.	PLN/szt.		
32	b	2,79	60	3496101338
40	b	3,28	30	3496101047
50	b	3,57	25	3496101049
50	sz	3,57	25	3496101050
75	sz	6,69	25	3495200580
110	sz	7,04	40	3496101337

Oznaczenie kolorów: b - biały, sz - szary

[powrót do SPISU TREŚCI](#)

Ceny nie zawierają podatku VAT
* na zamówienie

System kanalizacji wewnętrznej COMFORT

KOREK



WYMIAR	CENA	SZTUKI	KOD
d_n [mm]	kol.	PLN/szt.	
32	b	1,23	280 3496101072
40	b	1,52	170 3496101075
50	b	2,15	90 3496101070
50	sz	2,15	90 3496101071
75	sz	2,09	100 3496101100
110	sz	2,42	50 3496101190

Oznaczenie kolorów: b - biały, sz - szary

UCHWYT Z KOŁKIEM



WYMIAR	CENA	SZTUKI	KOD
d_n [mm]	kol.	PLN/szt.	
32	b	2,53	50 3495201325
40	b	2,73	50 3495201326
50	b	3,41	50 3495201327
50	sz	3,41	50 3495201328
75	sz	4,29	50 3495201329
110	sz	4,66	50 3495201330
160	sz	19,09	20 3495201331

Oznaczenie kolorów: b - biały, sz - szary

WYWIEWKA



WYMIAR	CENA	SZTUKI	KOD
d_n [mm]	kol.	PLN/szt.	
75	sz	6,47	40 3495201320
110	sz	8,69	20 3495201321
160	sz	11,59	20 3495201322

Oznaczenie kolorów: b - biały, sz - szary

NAPOWIETRZACZ



WYMIAR	CENA	SZTUKI	KOD
d_n [mm]	kol.	PLN/szt.	
75	sz	12,63	50 3495201323
110	sz	19,12	50 3495201324

Oznaczenie kolorów: b - biały, sz - szary

Ceny nie zawierają podatku VAT
* na zamówienie

System kanalizacji wewnętrznej COMFORT

KOŁNIERZ DACHOWY



WYMIAR	CENA	SZTUKI	KOD
d _n [mm]	PLN/szt.		
110 - 160	110,13	50	3495201317

PDG

30020

PRZEJŚCIE PP - ŻELIWO



d _n [mm]	d _n [mm]	PLN/szt.	SZTUKI	KOD
50	/ 75	11,59	20	3495201275

30020

ŚRODEK POŚLIZGOWY



asortyment	PLN/szt.	SZTUKI	KOD
400ml	43,22	12	3495200712

10230

NOWOŚĆ!**System cichej kanalizacji wewnętrznej
COMFORT PLUS**Ceny nie zawierają podatku VAT
* na zamówienie**RURA**

WYMIAR		CENA	SZTUKI	KOD
d _n [mm]	dł.[m]	PLN/szt.		
50	/ 0,25	3,66	35	3497102144
	/ 0,315	4,19	30	3497102145
	/ 0,5	5,24	40	3497102146
	/ 1	8,39	6	3497102147
	/ 2	15,00	6	3497102148
75	/ 0,25	5,96	40	3497102149
	/ 0,5	8,32	25	3497102150
	/ 1	12,77	84	3497102151
	/ 2	23,24	84	3497102152
110	/ 0,25	10,31	20	3497102153
	/ 0,315	11,88	15	3497102155
	/ 0,5	15,75	12	3497102157
	/ 1	21,31	60	3497102159
	/ 2	39,46	60	3497102161
160	/ 3	56,90	60	3497102163
	/ 0,25	25,00	8	3497102358
	/ 0,315	28,65	7	3497102359
	/ 0,5	38,82	28	3497102360
	/ 1	47,09	28	3497102361
	/ 2	81,52	28	3497102362

PDG

30030

Na zamówienie rury o średnicy 110 mm mogą być produkowane również w klasie SN4.

CZWÓRNIK

d _n [mm]	d _n [mm]	kąt [°]	PLN/szt.	SZTUKI	KOD
110	/ 110	/ 45°	28,35	8	3496102082

30040

powrót do SPISU TREŚCI

NOWOŚĆ!**System cichej kanalizacji wewnętrznej
COMFORT PLUS**Ceny nie zawierają podatku VAT
* na zamówienie

WYMIAR		CENA	SZTUKI	KOD
KOLANO				
d_n [mm]	kąt [°]	PLN/szt.		
50	/ 15°	2,91	80	3496102091
	/ 30°	2,91	70	3496102092
	/ 45°	2,99	60	3496102093
	/ 67°	3,24	60	3496102094
	/ 90°	3,32	60	3496102095
75	/ 15°	5,46	25	3496102096
	/ 30°	5,42	25	3496102097
	/ 45°	5,46	25	3496102098
	/ 67°	5,97	20	3496102099
	/ 90°	5,46	20	3496102100
110	/ 15°	9,71	30	3496102101
	/ 30°	8,77	30	3496102102
	/ 45°	10,00	30	3496102103
	/ 67°	10,29	25	3496102104
	/ 90°	10,08	25	3496102105
160	/ 15°	31,50	30	3496102106
	/ 30°	31,10	12	3496102107
	/ 45°	31,60	10	3496102108
	/ 90°	46,30	8	3496102109

PDG

30040

**KOREK**





d_n [mm]	PLN/szt.		
50	2,92	90	3496102112
75	2,69	50	3496102113
110	3,56	50	3496102114
160	7,87	50	3496102115



30040

[powrót do SPISU TREŚCI](#)

NOWOŚĆ!**System cichej kanalizacji wewnętrznej
COMFORT PLUS**Ceny nie zawierają podatku VAT
* na zamówienie

	WYMIAR	CENA	SZTUKI	KOD	
ŁĄCZNIK 	d _n [mm]	PLN/szt.			
	50	5,10	25	3496102118	
	75	9,72	25	3495202620	
	110	9,77	30	3496102120	
NAPOWIETRZACZ 	d _n [mm]	PLN/szt.			
	75	18,35	50	3495202621	
	110	27,78	50	3495202622	
NASUWKA 	d _n [mm]	PLN/szt.			
	50	4,44	25	3496102123	
	75	9,72	25	3495202623	
	110	8,57	40	3496102124	
REDUKCJA zwykła 	d _n [mm]	d _n [mm]	PLN/szt.		
	75	/ 50	4,35	60	3496102129
	110	/ 50	7,01	20	3496102130
		/ 75	8,10	40	3496102131
	160	/ 110	22,95	20	3496102132
REWIZJA 	d _n [mm]	PLN/szt.			
	50	9,72	20	3495202625	
	75	14,34	25	3495202626	
	110	30,94	18	3496102133	

powrót do SPISU TREŚCI

NOWOŚĆ!**System cichej kanalizacji wewnętrznej
COMFORT PLUS**Ceny nie zawierają podatku VAT
* na zamówienie**TRÓJNIK**

WYMIAR			CENA	SZTUKI	KOD
d _n [mm]	d _n [mm]	kąt [°]	PLN/szt.		
50	/	45°	5,90	30	3496102169
		67°	7,18	20	3495202634
		90°	5,12	35	3496102170
75	/	45°	8,20	20	3496102178
		67°	8,60	25	3496102179
		90°	9,95	24	3496102180
75	/	45°	10,90	25	3496102171
		67°	9,35	12	3496102172
		90°	9,77	12	3496102173
110	/	45°	12,58	15	3496102181
		67°	12,50	25	3495202635
		90°	13,19	25	3496102182
110	/	45°	16,16	25	3496102183
		67°	15,55	20	3496102184
		90°	17,10	20	3496102185
110	/	45°	20,57	25	3496102174
		67°	17,79	15	3496102175
		90°	17,79	20	3496102176
160	/	45°	46,94	4	3496102177

PDG

30040

OBEJMA Z WKŁADKĄ TLUMIĄCĄ

d _n [mm]	PLN/szt.		
50	9,34	50	3495203060
75	11,04	50	3495203061
110	19,58	25	3495203062
160	32,31	20	3495203063

30040

powrót do SPISU TREŚCI

Ceny nie zawierają podatku VAT
* na zamówienie

System kanalizacji niskosumowej MASTER 3 PLUS

RURA



WYMIAR		CENA	SZTUKI	KOD
d_n [mm]	dł. [m]	PLN/szt.		
50	/ 0,25	8,73	20	3495200603
	/ 0,50	11,62	20	3495200604
	/ 1,00	21,15	240	3495200605
	/ 2,00	35,38	240	3495200607
75	/ 0,25	12,41	20	3495200609
	/ 0,50	16,71	20	3495200610
	/ 1,00	28,88	120	3495200611
	/ 2,00	51,96	120	3495200613
110	/ 0,25	26,71	10	3495200616
	/ 0,50	34,54	10	3495200617
	/ 1,00	59,19	55	3495200618
	/ 2,00	110,42	55	3495200620
	/ 2,65	143,19	80	3495200621
160	/ 0,25	56,25	4	3495200623
	/ 0,50	75,99	5	3495200624
	/ 1,00	135,22	25	3495200625
	/ 2,00	239,61	25	3495200627
	/ 2,65	361,98	24	3495200628

PDG

30035

Kolano



d_n [mm]	kąt [°]	PLN/szt.	sztuki	
50	/ 15°	5,64	20	3496102491
	/ 30°	5,41	20	3496102492
	/ 45°	5,64	20	3496102493
	/ 67°	5,82	20	3496102538
	/ 87°	6,05	20	3496102495
75	/ 15°	9,54	20	3496102540
	/ 30°	9,31	20	3496102541
	/ 45°	9,95	20	3496102542
	/ 67°	10,19	20	3496102545
	/ 87°	10,19	20	3496102546
110	/ 15°	16,64	20	3496102558
	/ 30°	17,27	20	3496102559
	/ 45°	16,64	20	3496102497
	/ 67°	19,55	20	3496102561
	/ 87°	21,64	20	3496102562
160	/ 15°	60,19	12	3496102573
	/ 30°	61,71	12	3496102574
	/ 45°	57,64	6	3496102575
	/ 87°	86,48	10	3495102575

30045

Ceny nie zawierają podatku VAT
* na zamówienie

System kanalizacji niskoszumowej MASTER 3 PLUS

Redukcja



WYMIAR		CENA	SZTUKI	KOD
d_n [mm]	dł. [m]	PLN/szt.		
50	/ 40	6,99	20	3496102589
75	/ 50	9,12	20	3496102594
110	/ 50	12,91	20	3496102601
110	/ 75	15,28	20	3496102603
160	/ 100	46,46	20	3496102609

PDG

30045

TRÓJNIK



d_n [mm]	d_n [mm]	kąt [°]	PLN/szt.		
50	/ 50	/ 45°	10,18	20	3496102646
		/ 67°	10,83	20	3496102649
		/ 87°	10,38	20	3496102508
75	/ 50	/ 45°	13,82	20	3496102650
		/ 67°	13,58 *	20	3495200669
		/ 87°	13,82	20	3496102653
	/ 75	/ 45°	18,35	20	3496102754
		/ 67°	18,35 *	20	3495200670
		/ 87°	18,24	20	3496102658
110	/ 50	/ 45°	26,00	20	3496102511
		/ 67°	25,65	20	3496102676
		/ 87°	26,71	24	3496102514
	/ 75	/ 45°	30,74	16	3496102678
		/ 67°	31,98	20	3496102680
		/ 87°	30,24	20	3496102681
160	/ 110	/ 45°	36,86	16	3496102517
		/ 67°	38,32	14	3496102687
		/ 87°	39,32	14	3496102688
	/ 160	/ 45°	88,52	6	3496102703
		/ 87°	79,39	10	3496102705
		/ 45°	130,24	4	3496102708
		/ 87°	103,70	6	3496102710

30045

CZWÓRNIK







d_n [mm]	d_n [mm]	kąt [°]	PLN/szt.		
110	/ 110	/ 67°	58,30 *	10	3495200685

30045

Ceny nie zawierają podatku VAT
* na zamówienie

System kanalizacji niskoszumowej MASTER 3 PLUS

	WYMIAR	CENA	SZTUKI	KOD
KOREK 	d _n [mm]	PLN/szt.		
	50	1,94	40	3496102579
	75	3,84	40	3496102580
	110	6,34	20	3496102583
	160	17,12	16	3496102586
REWIZJA 	d _n [mm]	PLN/szt.		
	50	21,18	25	3496102626
	75	27,64	20	3496102627
	110	43,09	20	3496102630
	160	293,54	6	3496102633
NASUWKA 	d _n [mm]	PLN/szt.		
	50	7,12	20	3496102504
	75	12,08	20	3496102750
	110	21,23	20	3496102506
	160	66,16	12	3496102769
MUFA Z WYDŁUŻONYM KIELICHEM 	d _n [mm]	PLN/szt.		
	50	9,25	20	3496102620
	75	14,49	8	3496102622
	110	29,76	15	3496102502
UCHWYT 	d _n [mm]	PLN/szt.		
	30-50	8,29 *	50	3495200708
	75-110	15,46 *	50	3495200709
	125-160	28,07 *	20	3495200710
PODKŁADKA TŁUMIĄCA POD UCHWYT		PLN/szt.		
		99,81 *	50	3495200711

System do wody użytkowej i ogrzewania Radopress

Ceny nie zawierają podatku VAT
* na zamówienie



RURA PE-X / AL / PE-X

WYMIAR			CENA	SZTUKI	KOD
d _n [mm]	e _n [mm]	dł. [m]	PLN/mb		
16	/ 2,0	/ 400	4,47	400	3495201051
16	/ 2,0	/ 200	4,47	200	3495201050
20	/ 2,0	/ 100	6,44	100	3495201052
26	/ 3,0	/ 100	12,24	100	3495201053
32	/ 3,0	/ 50	17,37	50	3495201054

klasa 2, 70 °C 10 bar, klasa 4, 20-60 °C 10 bar, klasa 5, 20-80 °C 10 bar



RURA PE-X / AL / PE-X 5 metrowa

d _n [mm]	e _n [mm]	dł. [m]	PLN/mb		
16	/ 2,0	/	6,19	150	3495201043
20	/ 2,0	/	8,29	100	3495201044
26	/ 3,0	/	14,60	50	3495201045
32	/ 3,0	/ 5	20,95	210	3495201046
40	/ 3,5	/	67,01	20	3495201047
50	/ 4,0	/	108,94	50	3495201048
63	/ 4,5	/	184,90	20	3495201049

klasa 2, 70 °C 10 bar, klasa 4, 20-60 °C 10 bar, klasa 5, 20-80 °C 10 bar



RURA PE-X / AL / PE-X w otulinie niebieskiej 6 mm

d _n [mm]	e _n [mm]	dł. [m]	PLN/mb		
16	/ 2,0	/	7,54	50	3495102153
20	/ 2,0	/ 50	10,16	50	3495102157
26	/ 2,0	/	16,39 *	50	3495102206

otulina wykonana jest z polietylenu EPE, powierzchnia zewnętrzna jest ryflowana i pokryta folią ochronną



RURA PE-X / AL / PE-X w otulinie czerwonej 6 mm

d _n [mm]	e _n [mm]	dł. [m]	PLN/mb		
16	/ 2,0	/	7,54	50	3495102151
20	/ 2,0	/ 50	10,16	50	3495102155
26	/ 2,0	/	16,39 *	50	3495102207

otulina wykonana jest z polietylenu EPE, powierzchnia zewnętrzna jest ryflowana i pokryta folią ochronną

Ceny nie zawierają podatku VAT
* na zamówienie

System do wody użytkowej i ogrzewania Radopress

RURA PERT/AL/PERT



WYMIAR			CENA	SZTUKI	KOD
d _n [mm]	e _n [mm]	df. [m]	PLN/mb		
16	/ 2,0	/ 200	4,35	200	3495203053
16	/ 2,0	/ 400	4,23	200	3495204068
20	/ 2,0	/ 100	6,23	100	3495203054
26	/ 3,0	/ 100	12,45	100	3495203055

klasa 2, 70 °C 10 bar, klasa 4, 20-60 °C 10 bar, klasa 5, 20-80 °C 10 bar

ZŁĄCZKA ZACISKOWA



d _n [mm]	PLN/szt.		
16	13,89	100	3495201055
20	19,02	70	3495201056
26	27,69	35	3495201057
32	40,22	5	3495201058
40	75,29	5	3495201059
50	124,07	2	3495201060
63	278,59	2	3495201061

ZŁĄCZKA ZACISKOWA - redukcyjna



d _n [mm]	d _n [mm]	PLN/szt.		
20	/ 16	18,25	70	3495201062
26	/ 16	23,91	50	3495201063
	/ 20	24,02	40	3495201064
32	/ 20	40,22	5	3495201065
	/ 26	39,15	5	3495201066
40	/ 32	75,29	5	3495201067
	/ 32	128,46	2	3495201068
50	/ 40	128,46	2	3495201069
	/ 26	197,72	2	3495201070
	/ 32	200,71	2	3495201071
63	/ 40	209,68	2	3495201072
	/ 50	242,72	2	3495201073

KOLANO ZACISKOWE 90°



d _n [mm]	PLN/szt.		
16	15,68	80	3495201074
20	22,24	60	3495201075
26	31,37	30	3495201076
32	43,62	10	3495201077
40	90,72	5	3495201078
50	167,69	2	3495201079
63	287,69	2	3495201080

[powrót do SPISU TREŚCI](#)

System do wody użytkowej i ogrzewania Radopress

Ceny nie zawierają podatku VAT
* na zamówienie

PDG

KOLANO ZACISKOWE 45°



WYMIAR	CENA	SZTUKI	KOD
d_n [mm]	PLN/szt.		
32	68,91	5	3495201081
40	106,96	5	3495201082
50	182,92	2	3495201083
63	292,98	2	3495201084

25020

KOLANO ZACISKOWE z gwintem zewnętrznym

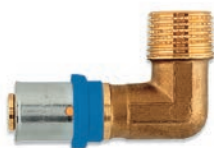

d_n [mm]	d_n [cal]	PLN/szt.		
16	/ 1/2"	16,55	80	3495201085
20	/ 1/2"	17,86	70	3495201086
20	/ 3/4"	21,89	40	3495201087
26	/ 3/4"	26,28	40	3495201088
32	/ 1"	52,60	5	3495201089
40	/ 5/4"	96,09	5	3495201090

25020

KOLANO ZACISKOWE z gwintem wewnętrznym

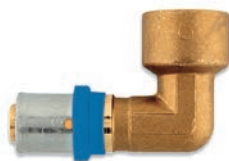

d_n [mm]	d_n [cal]	PLN/szt.		
16	/ 1/2"	14,50	80	3495201091
20	/ 1/2"	17,74	60	3495201092
20	/ 3/4"	24,33	50	3495201093
26	/ 3/4"	27,60	35	3495201094
32	/ 1"	61,15	5	3495201095
40	/ 5/4"	109,52	5	3495201096

25020

KOLANO NAŚCIENNE



d_n [mm]	d_n [cal]	PLN/szt.		
16	/ 1/2"	20,36	40	3495201097
20	/ 1/2"	22,01	40	3495201098
20	/ 3/4"	40,77	20	3495201099
26	/ 3/4"	41,31	20	3495201100

25020

[powrót do SPISU TREŚCI](#)

System do wody użytkowej i ogrzewania Radopress

Ceny nie zawierają podatku VAT
* na zamówienie

TRÓJNIK ZACISKOWY



WYMIAR	CENA	SZTUKI	KOD
d _n [mm]	PLN/szt.		
16	22,24	40	3495201103
20	28,95	35	3495201104
26	46,58	20	3495201105
32	60,84	5	3495201106
40	98,94	5	3495201107
50	226,41	2	3495201108
63	365,58	2	3495201109

PDG

25020

TRÓJNIK ZACISKOWY - redukcyjny



d _n [mm]	d _n [mm]	d _n [mm]	PLN/szt.				
16	/	20	/	16	28,21	35	3495201110
20	/	16	/	16	26,54	30	3495201111
20	/	16	/	20	28,95	35	3495201112
20	/	20	/	16	30,16	35	3495201113
20	/	26	/	20	43,62	25	3495201114
26	/	16	/	20	45,13	25	3495201115
26	/	16	/	26	44,78	25	3495201116
26	/	20	/	16	45,13	25	3495201117
26	/	20	/	20	43,62	25	3495201118
26	/	20	/	26	48,14	25	3495201119
26	/	26	/	16	43,86	25	3495201120
26	/	26	/	20	45,54	25	3495201121
32	/	16	/	32	63,16	5	3495201122
32		20		26	63,16	5	3495201123
32	/	20	/	32	63,16	5	3495201124
32	/	26	/	26	63,16	5	3495201125
32	/	26	/	32	63,16	5	3495201126
32	/	32	/	26	63,16	5	3495201127
40	/	26	/	32	108,85	5	3495201128
40	/	26	/	40	108,85	5	3495201129
40	/	32	/	32	108,85	5	3495201130
40	/	32	/	40	108,85	5	3495201131
40	/	40	/	26	108,85	5	3495201132
40	/	40	/	32	108,85	5	3495201133
50	/	26	/	50	230,90	2	3495201134
50	/	32	/	50	230,90	2	3495201135
50	/	40	/	40	219,87	2	3495201136
50	/	40	/	50	236,19	2	3495201137
50	/	50	/	32	224,36	2	3495201138
50	/	50	/	40	228,59	2	3495201139
63	/	40	/	63	365,58	2	3495201140
63	/	50	/	63	365,58	2	3495201141

25020

Ceny nie zawierają podatku VAT
* na zamówienie

System do wody użytkowej i ogrzewania Radopress

TRÓJNIK ZACISKOWY z gwintem zewnętrznym

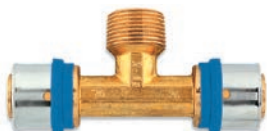

WYMIAR		CENA	SZTUKI	KOD
d _n [mm]	d _n [cal]	PLN/szt.		
16	/ 1/2"	23,91	50	3495201142
20	/ 1/2"	27,60	40	3495201143
20	/ 3/4"	45,13	10	3495201144
26	/ 1/2"	48,11	5	3495201145
26	/ 3/4"	42,82	20	3495201146
26	/ 1"	51,09	5	3495201147
32	/ 3/4"	58,85	5	3495201148
32	/ 1"	58,85	5	3495201149
40	/ 5/4"	89,42	5	3495201150
50	/ 5/4"	219,87	2	3495201151
63	/ 2"	353,59	2	3495201152

PDG

25020

TRÓJNIK ZACISKOWY z gwintem wewnętrznym



WYMIAR		CENA	SZTUKI	KOD
d _n [mm]	d _n [cal]	PLN/szt.		
16	/ 1/2"	22,77	50	3495201153
20	/ 1/2"	24,85	40	3495201154
20	/ 3/4"	42,12	30	3495201155
26	/ 1/2"	49,46	5	3495201156
26	/ 3/4"	42,82	20	3495201157
32	/ 1/2"	67,69	5	3495201158
32	/ 3/4"	67,69	5	3495201159
32	/ 1"	68,37	5	3495201160
32	/ 5/4"	79,78	5	3495201161
40	/ 1"	95,54	5	3495201162
40	/ 5/4"	102,05	5	3495201163
50	/ 5/4"	257,66	2	3495201164
50	/ 6/4"	274,52	2	3495201165
63	/ 2"	389,49	2	3495201166

25020

REDUKCJA ZACISKOWA z gwintem zewnętrznym

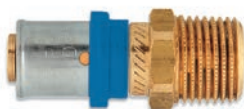

WYMIAR		CENA	SZTUKI	KOD
d _n [mm]	d _n [cal]	PLN/szt.		
16	/ 1/2"	11,39	100	3495201167
20	/ 1/2"	13,71	100	3495201168
20	/ 3/4"	16,04	70	3495201169
26	/ 3/4"	20,05	50	3495201170
26	/ 1"	27,69	30	3495201171
32	/ 1"	38,31	5	3495201172
32	/ 5/4"	49,07	5	3495201173
40	/ 1"	60,90	5	3495201174
40	/ 5/4"	60,90	5	3495201175
50	/ 6/4"	163,33	2	3495201176
63	/ 2"	257,66	2	3495201177

25020

System do wody użytkowej i ogrzewania Radopress

Ceny nie zawierają podatku VAT
* na zamówienie

REDUKCJA ZACISKOWA z gwintem wewnętrznym

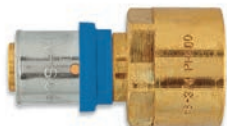

WYMIAR		CENA	SZTUKI	KOD
d _n [mm]	d _n [cal]	PLN/szt.		
16	/ 1/2"	12,76	100	3495201178
20	/ 1/2"	15,02	90	3495201179
20	/ 3/4"	19,66	60	3495201180
26	/ 3/4"	20,85	40	3495201181
26	/ 1"	27,56	30	3495201182
32	/ 1"	43,75	5	3495201183
32	/ 5/4"	59,39	5	3495201184
40	/ 1"	65,35	5	3495201185
40	/ 5/4"	70,80	5	3495201186
50	/ 6/4"	165,51	2	3495201187
63	/ 2"	266,63	2	3495201188

PDG

25020

KOREK ZACISKOWY

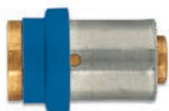

d _n [mm]	PLN/szt.	SZTUKI	KOD
16	24,46	10	3495201196
20	29,49	10	3495201197

25020

PÓŁSRUBUNEK

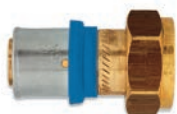

d _n [mm]	d _n [cal]	PLN/szt.	SZTUKI	KOD
16	/ 1"	29,62	10	3495201189
20	/ 3/4"	24,33	10	3495201190
20	/ 1"	32,21	10	3495201191
26	/ 1"	34,39	5	3495201192
26	/ 5/4"	45,13 *	5	3495201193
32	/ 5/4"	49,33 *	5	3495201194
32	/ 6/4"	51,63 *	5	3495201195

25020

PIERŚCIEN ZACISKOWY

d _n [mm]	PLN/szt.	SZTUKI	KOD
16	3,27 *	10	3495201210
20	3,94 *	10	3495201211
26	6,25 *	50	3495201212

25020

System do wody użytkowej i ogrzewania Radopress

Ceny nie zawierają podatku VAT
* na zamówienie

ZESTAW ŚCIENNY



WYMIAR		CENA	SZTUKI	KOD
d _n [mm]	d _n [cal]	PLN/szt.		
16	/ 1/2"	63,53	10	3495203128

Rozstaw od 110 mm do 153 mm

ELEMENT PODŁĄCZENIOWY do grzejnika



d _n [mm]	PLN/szt.		
16	200,45 *	1	3495201203

PRZYŁĄCZE KĄTOWE do grzejnika



d _n [mm]	dł. [mm]	PLN/szt.		
16	/ 300	57,63	1	3495201204
16	/ 1100	76,38 *	1	3495201205

PRZYŁĄCZE TRÓJNIKOWE do grzejnika



d _n [mm]	dł. [mm]	PLN/szt.		
16	/ 300	67,28 *	1	3495201206
16	/ 1100	91,06 *	1	3495201207

ZŁĄCZKA SKRĘCANA



d _n [mm]	PLN/szt.		
16	24,73	10	3495202086
20	39,52	5	3495202088
26	58,49	5	3495202090

[powrót do SPISU TREŚCI](#)

System do wody użytkowej i ogrzewania Radopress

Ceny nie zawierają podatku VAT
* na zamówienie

ZŁĄCZKA SKRĘCANA REDUKCYJNA



WYMIAR		CENA	SZTUKI	KOD
d_n [mm]	d_n [mm]	PLN/szt.		
16	/ 20	39,10	5	3495202087
26	/ 20	57,50	5	3495202089

PDG
25020

KOLANO SKRĘCANE 90°



d_n [mm]	PLN/szt.	SZTUKI	KOD
16	30,98	10	3495202042
20	44,39	5	3495202043
26	70,06	5	3495202044

25020

KOLANO SKRĘCANE z gwintem zewnętrznym



d_n [mm]	d_n [cal]	PLN/szt.	SZTUKI	KOD
16	/ 1,2"	22,56	10	3495202050
20	/ 1,2"	32,53	5	3495202051
20	/ 3/4"	32,12	5	3495202052
26	/ 3/4"	50,93	5	3495202054
26	/ 1"	49,94	5	3495202053

25020

KOLANO SKRĘCANE z gwintem wewnętrznym



d_n [mm]	d_n [cal]	PLN/szt.	SZTUKI	KOD
16	/ 1,2"	19,72	10	3495202045
20	/ 1,2"	32,24	5	3495202046
20	/ 3/4"	34,81	5	3495202047
26	/ 3/4"	51,38	5	3495202049
26	/ 1"	62,92	5	3495202048

25020

System do wody użytkowej i ogrzewania Radopress

Ceny nie zawierają podatku VAT
* na zamówienie

KOLANO SKRĘCANE NAŚCIENNE z gwintem wewnętrznym



WYMIAR		CENA	SZTUKI	KOD
d _n [mm]	d _n [cal]	PLN/szt.		
16	/ 1,2"	25,43	10	3495202055
20	/ 1,2"	40,38	5	3495202056

PDG
25020

TRÓJNIK SKRĘCANY



d _n [mm]	PLN/szt.		
16	37,52	5	3495202069
20	56,51	5	3495202070
26	96,60	5	3495202071

25020

TRÓJNIK SKRĘCANY redukcyjny



d _n [mm]	d _n [mm]	d _n [mm]	PLN/szt.		
20	/ 16	/ 20	68,21	5	3495202081
20	/ 26	/ 20	90,32	5	3495202082
26	/ 16	/ 26	92,05	5	3495202083
26	/ 20	/ 20	91,60	5	3495202084
26	/ 20	/ 26	96,19	5	3495202085

25020

TRÓJNIK SKRĘCANY z gwintem zewnętrznym



d _n [mm]	d _n [cal]	PLN/szt.		
16	/ 1,2"	36,67	5	3495202077
20	/ 3/4"	49,81	5	3495202078
26	/ 3/4"	75,35	5	3495202080
26	/ 1"	86,06	5	3495202079

25020

[powrót do SPISU TREŚCI](#)

System do wody użytkowej i ogrzewania Radopress

Ceny nie zawierają podatku VAT
* na zamówienie

TRÓJNIK SKRĘCANY z gwintem wewnętrznym



WYMIAR		CENA	SZTUKI	KOD
d _n [mm]	d _n [cal]	PLN/szt.		
16	/ 1,2"	38,65	5	3495202072
20	/ 3/4"	56,38	5	3495202073
26	/ 3/4"	77,21	5	3495202075
26	/ 1"	121,28	5	3495202074

PDG
25020

TRÓJNIK SKRĘCANY USTALONY z gwintem wewnętrznym



d _n [mm]	d _n [cal]	PLN/szt.		
16	/ 1,2"	93,46	5	3495202076

25020

REDUKCJA SKRĘCANA z gwintem zewnętrznym



d _n [mm]	d _n [cal]	PLN/szt.		
16	/ 1,2"	12,91	10	3495202062
20	/ 1,2"	21,70	5	3495202111
20	/ 3/4"	22,53	5	3495202066
26	/ 3/4"	38,40	5	3495202068
26	/ 1"	42,24	5	3495202067

25020

REDUKCJA SKRĘCANA z gwintem zewnętrznym O-ring



d _n [mm]	d _n [cal]	PLN/szt.		
16	/ 1,2"	17,40	5	3495202063
20	/ 1,2"	29,68	5	3495202064

25020

REDUKCJA SKRĘCANA z gwintem wewnętrznym



d _n [mm]	d _n [cal]	PLN/szt.		
16	/ 1,2"	16,03	10	3495202057
20	/ 1,2"	22,40	5	3495202110
20	/ 3/4"	25,96	5	3495202059
26	/ 3/4"	37,53	5	3495202061
26	/ 1"	43,65	5	3495202060

25020

[powrót do SPISU TREŚCI](#)

System do wody użytkowej i ogrzewania Radopress

Ceny nie zawierają podatku VAT
* na zamówienie

CZWÓRNIK SKRĘCANY



WYMIAR	CENA	SZTUKI	KOD
d _n [mm]	PLN/szt.		
16	68,21	5	3495202041

PDG

25020

KALIBRATOR



d _n [mm]	PLN/szt.		
16-20-26	106,19	I	3495201257
32	254,19	I	3495201261
40	275,45	I	3495201262
50	305,39	I	3495201263
63	398,70	I	3495201264

25050

KALIBRATOR PREMIUM

d _n [mm]	PLN/szt.		
16-20-26	352,41	I	3495204120

25050

KOREK DO PRÓB SZCZELNOŚCI



d _n [mm]		PLN/szt.		
16	czerwony	3,88 *	I	3495204071
20		4,55 *	I	3495204073
16	niebieski	3,88 *	I	3495204072
20		4,55 *	I	3495204074

25050

NOŻYCE



	PLN/szt.		
do 42 mm	260,47	I	3495201256

25050

OBCINAK DO RUR



	PLN/szt.		
P35	363,81	I	3495203135
P35A	465,86	I	3495203136

25050

[powrót do SPISU TREŚCI](#)

System do wody użytkowej i ogrzewania Radopress

Ceny nie zawierają podatku VAT
* na zamówienie

SPRĘŻYNA DO GIĘCIA RUR zewewnętrzna



WYMIAR	CENA	SZTUKI	KOD
d _n [mm]	PLN/szt.		
16	153,59	I	3495201265
20	153,59	I	3495201266
26	307,06	I	3495201267

PDG

25050

SPRĘŻYNA DO GIĘCIA RUR wewnętrzna



WYMIAR	CENA	SZTUKI	KOD
d _n [mm]	PLN/szt.		
16	124,26	I	3495201268
20	124,26	I	3495201269
26	212,16	I	3495201270

25050

PRASA PROMIENIOWA

1



2



3



	PLN/szt.		
1 Prasa akumulatorowa	9 766,93	I	3495201246
2 Prasa elektryczna	6 234,46	I	3495201247
3 Prasa ręczna	1 032,27	I	3495201248

25050

SZCZĘKI ZACISKOWE DO PRASY (PROFIL TH)



WYMIAR	CENA	SZTUKI	KOD
d _n [mm]	PLN/szt.		
16	1 029,33	I	3495201249
20	1 029,33	I	3495201250
26	1 029,33	I	3495201251
32	1 029,33	I	3495201252
40	1 362,00	I	3495201253
50	3 007,32	I	3495201254
63	3 007,32	I	3495201255

25050

System do ogrzewania podłogowego

Ceny nie zawierają podatku VAT
* na zamówienie

NOWOŚĆ!**RURA PE-RT/AL/PE-RT Floortherm**

WYMIAR			CENA	SZTUKI	KOD
d _n [mm]	e _n [mm]	dł. [m]	PLN/mb		
16	/ 2,0	/ 200	4,23	200	3495203100
16	/ 2,0	/ 400	4,23	400	3495203101

PDG

25010

klasa 4, 20-60 °C 6 bar, kolor niebieski

RURA PE-RT/EVOH/PE-RT Floortherm

d _n [mm]	e _n [mm]	dł. [m]	PLN/mb		
16	/ 2,0	/ 200	3,34	200	3495203073
16	/ 2,0	/ 400	3,34	400	3495202460
18	/ 2,0	/ 200	3,85	200	3495203074
18	/ 2,0	/ 400	3,85	400	3495202211

PDG

25010

klasa 4, 20-60 °C 6 bar, kolor biały

RURA PE-RT/AL/PE-RT UFH

d _n [mm]	e _n [mm]	dł. [m]	PLN/mb		
16	/ 2,0	/ 200	4,20	200	3495203056
16	/ 2,0	/ 400	4,20	400	3495203057

25010

klasa 4, 20-60 °C 6 bar, kolor srebrny (warstwa zewnętrzna bezbarwna)

System do ogrzewania podłogowego

Ceny nie zawierają podatku VAT
* na zamówienie

ROZDZIELACZ PODŁOGOWY mosiężny

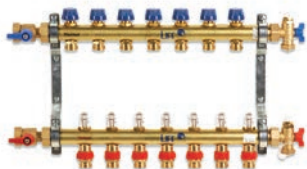

PLN/szt.

WYMIAR	CENA	SZTUKI	KOD
2 odejścia	486,89	I	3495201231
3 odejścia	573,32	I	3495201232
4 odejścia	665,51	I	3495201233
5 odejść	754,83	I	3495201234
6 odejść	844,14	I	3495201235
7 odejść	936,33	I	3495201236
8 odejść	I 025,64	I	3495201237
9 odejść	I 117,83	I	3495201238
10 odejść	I 207,14	I	3495201239
11 odejść	I 293,58	I	3495201240
12 odejść	I 385,77	I	3495201241

PDG

25050

średnica belki 1", 2 uchwyty mocujące, 2 zawory kulowe 1" na wejściach, 2 zawory spustowe, 2 zawory odpowietrzające automatyczne zamontowane bezpośrednio do belki, zawory odcinające na belce powrotnej, zawory regulacyjne ręczne na belce zasilającej, zawory regulacyjne z przepływomierzami, eurokonusy Ø16x2 G3/4", rozstaw obwodów 50 mm

ROZDZIELACZ PODŁOGOWY mosiężny z wyposażeniem



PLN/szt.

2 odejścia	484,87	I	3495202792
3 odejścia	575,97	I	3495202793
4 odejścia	672,95	I	3495202794
5 odejść	761,11	I	3495202795
6 odejść	855,14	I	3495202796
7 odejść	949,18	I	3495202797
8 odejść	I 040,28	I	3495202798
9 odejść	I 137,25	I	3495202799
10 odejść	I 231,29	I	3495202800
11 odejść	I 317,92	I	3495202801
12 odejść	I 375,28	I	3495202802

25050

średnica belki 1", 2 uchwyty mocujące, zawory termoregulacyjne M30x1,5, zawory regulacyjne z przepływomierzami, 2 zawory kulowe 1" na wejściach, 2 zawory spustowe, 2 zawory odpowietrzające automatyczne zamontowane bezpośrednio do belki, eurokonusy Ø16x2 G3/4", rozstaw obwodów 50 mm

ZŁĄCZKA SKRĘCANA z GW 3/4" do rozdzielacza

d_n [mm]

PLN/szt.

16 / 2,0 - 3/4"	9,95	10	3495201208
18 / 2,0 - 3/4"	12,31	10	3495202335
20 / 2,0 - 3/4"	9,95	10	3495201209

25020

[powrót do SPISU TREŚCI](#)

System do ogrzewania podłogowego

Ceny nie zawierają podatku VAT
* na zamówienie

PEX SZAFKA PODTYNKOWA
zamek na monetę

PLN/szt.

WYMIAR	CENA	SZTUKI	KOD
4 obwody	149,81	I	3495203003
6 obwodów	168,25	I	3495203005
8 obwodów	198,79	I	3495203007
12 obwodów	221,84	I	3495203009
14 obwodów	242,01	I	3495203011
16 obwodów	267,93	I	3495203013
18 obwodów	282,34	I	3495203015

PDG

25050

PEX SZAFKA NADTYNKOWA
zamek na monetę

PLN/szt.

4 obwody	178,62	I	3495203042
6 obwodów	184,38	I	3495203043
7 obwodów	210,31	I	3495203044
10 obwodów	242,01	I	3495203045
13 obwodów	267,93	I	3495203046
16 obwodów	305,39	I	3495203047
18 obwodów	326,19	I	3495203048

25050

UKŁAD POMPOWO-MIESZAJĄCY

PLN/szt.

1



1 Układ pompowo-mieszający eko z zaworem 2D do 120 m²

1 959,09 *

I

3495203021

2



2 Układ pompowo-mieszający energooszczędny z zaworem 3D do 200 m²

1 670,99 *

I

3495203022

25020

System do ogrzewania podłogowego

Ceny nie zawierają podatku VAT
* na zamówienie

POZOSTAŁE AKCESORIA

PLN/szt.

PDG

25050



1 Rozwijak obrotowy do rur PEX z pokrowcem	1437,63	I	3495203874
2 Płyta izolacyjna do ogrzewania podłogowego grubość 30mm wymiar 2mx1m 5 płyt (10m ²)	244,90	I	3495201271
3 Urządzenie do spinania rur	566,18	I	3495203052
4 zszywki do ogrzewania podłogowego (300 szt.) 50 mm do rur Ø16-18	32,07	I	3495201273
5 Zszywki do ogrzewania podłogowego (300 szt.) 40 mm do rur Ø16-20	32,07	I	3495203051
6 Szyna montażowa dla rur Ø16-20mm	843,85	I	3495203018
Szyna montażowa z taśmą samoprzylepną dla rur Ø16-20mm	I 132,38 *	I	3495203050
7 Taśma brzegowa dylatacyjna z PE z nacięciami i zakładką 8x150mm (25m) kolor niebieski	35,44	I	3495201274

STEROWANIE ELEKTRYCZNE

PLN/szt.

25050





8 Siłownik do rozdzielacza standard	69,14	I	3495203001
9 Czujnik podłogowy 3m do termostatu	48,98	I	3495203000
10 Termostat pokojowy z wyświetlaczem LCD	283,78	I	3495203019
11 Termostat pokojowy z regulacją ręczną	123,88	I	3495203020
12 Centrala rozdzielcza	354,74	I	3495202999
13 Sterownik czasowy centrali	535,87	I	3495203049

[powrót do SPISU TREŚCI](#)

System do wody użytkowej i ogrzewania PP-R

Ceny nie zawierają podatku VAT
* na zamówienie

		WYMIAR		CENA	SZTUKI	KOD
RURA PN 20 UNIBETA 3 metrowa		d _n [mm]	e _n [mm]	PLN/mb		
	NOWOŚĆ	16 / 2,2 /	3	2,51	75	3495202681
		20 / 2,3 /		3,17	75	3495202683
		25 / 2,8 /		4,95	30	3495202685
		32 / 3,6 /		8,16	30	3495202687
		40 / 4,5 /		12,88	30	3495202689
		50 / 5,6 /		19,78	12	3495202691
		63 / 7,1 /		31,50	6	3495202694
		75 / 8,4 /		44,86	6	3495202696
		90 / 10,1 /		64,72	3	3495202698
		110 / 12,3 /		95,13 *	3	3495202700

		WYMIAR		CENA	SZTUKI	KOD
RURA PN 20 UNIBETA 4 metrowa		d _n [mm]	e _n [mm]	PLN/mb		
	NOWOŚĆ	16 / 2,2 /	4	2,51	100	3495202682
		20 / 2,3 /		3,17	100	3495202684
		25 / 2,8 /		4,95	100	3495202686
		32 / 3,6 /		8,16	40	3495202688
		40 / 4,5 /		12,88	40	3495202690
		50 / 5,6 /		19,78	16	3495202693
		63 / 7,1 /		31,50	8	3495202695
		75 / 8,4 /		44,86	8	3495202697
		90 / 10,1 /		64,72	4	3495202699
		110 / 12,3 /		95,13	4	3495202701

System do wody użytkowej i ogrzewania PP-R

Ceny nie zawierają podatku VAT
* na zamówienie

RURA CARBO PN 20 4 metrowa



NOWOŚĆ

WYMIAR			CENA	SZTUKI	KOD
d _n [mm]	e _n [mm]	dł. [m]	PLN/mb		
20	/ 2,8	/	7,32	100	3495202670
25	/ 3,5	/	10,63	100	3495202671
32	/ 4,4	/	15,76	40	3495202672
40	/ 5,5	/	23,34	40	3495202673
50	/ 6,9	/ 4	38,49	16	3495202674
63	/ 8,6	/	58,51	8	3495202675
75	/ 8,4	/	80,19	8	3495202676
90	/ 10,1	/	105,74	4	3495202677
110	/ 12,3	/	165,30	4	3495202678

PDG

25030

RURA STABI ALU PN 20 4 metrowa





WYMIAR			CENA	SZTUKI	KOD
d _n [mm]	e _n [mm]	dł. [m]	PLN/mb		
20	/ 2,8	/	9,03	80	3495200793
25	/ 2,8	/	13,08	60	3495200794
32	/ 3,6	/	19,76	40	3495200795
40	/ 4,5	/	28,74	24	3495200796
50	/ 5,6	/ 4	43,12	20	3495200797
63	/ 7,1	/	64,48	20	3495200798
75	/ 8,4	/	116,09	8	3495200799
90	/ 10,1	/	154,05	8	3495200800
110	/ 12,3	/	248,69	8	3495200801

25030

System do wody użytkowej i ogrzewania PP-R

Ceny nie zawierają podatku VAT
* na zamówienie

		WYMIAR		CENA	SZTUKI	KOD
RURA PN 10 4 metrowa		d_n [mm]	e_n [mm]	PLN/mb		
		20 / 1,9 /	4	2,39	100	3495200764
		25 / 2,3 /		3,63	100	3495200765
		32 / 2,9 /		5,75	40	3495200766
		40 / 3,7 /		9,14	40	3495200767
		50 / 4,6 /		14,12	16	3495200768
		63 / 5,8 /		22,49	8	3495200769
RURA PN 16 4 metrowa		d_n [mm]	e_n [mm]	PLN/mb		
		20 / 2,8 /	4	3,24	100	3495200774
		25 / 3,5 /		5,07	100	3495200775
		32 / 4,4 /		8,16	40	3495200776
		40 / 5,5 /		12,73	40	3495200777
		50 / 6,9 /		19,86	16	3495200778
RURA PN 20 4 metrowa		d_n [mm]	e_n [mm]	PLN/mb		
		20 / 3,4 /	4	3,77	100	3495200784
		25 / 4,2 /		5,73	100	3495200785
		32 / 5,4 /		9,39	40	3495200786
		40 / 6,7 /		14,71	40	3495200787
		50 / 8,3 /		22,84	16	3495200788

PDG

25030

25030

25030

System do wody użytkowej i ogrzewania PP-R

Ceny nie zawierają podatku VAT
* na zamówienie

KOLANKO 45°



WYMIAR	CENA	SZTUKI	KOD
d_n [mm]	PLN/szt.		
16	1,30	50	3495200804
20	1,03	50	3495200805
25	1,54	50	3495200806
32	2,44	20	3495200807
40	4,45	5	3495200808
50	8,37	5	3495200809
63	15,85	5	3495200810

PDG

25040

KOLANKO 90°



WYMIAR	CENA	SZTUKI	KOD
d_n [mm]	PLN/szt.		
16	0,77	50	3495200811
20	0,74	50	3495200812
25	1,00	50	3495200813
32	1,50	20	3495200814
40	3,44	5	3495200815
50	7,42	5	3495200816
63	12,91	5	3495200817
75	26,21	2	3495200818
90	57,32	4	3495200819
110	76,86	4	3495200820

25040

KOLANKO nypłowe 90°



WYMIAR	CENA	SZTUKI	KOD
d_n [mm]	PLN/szt.		
20	0,90	50	3495200835
25	1,27	50	3495200836

25040

KOLANKO z gwintem zewnętrznym 90°



WYMIAR	CENA	SZTUKI	KOD
d_n [mm]	d_n [cal]	PLN/szt.	
16	/ 1/2"	9,95	50
20	/ 1/2"	9,49	50
20	/ 3/4"	13,87	50
25	/ 1/2"	11,76	50
25	/ 3/4"	13,54	50
32	/ 3/4"	16,77	25
32	/ 1"	23,41	25

25040

System do wody użytkowej i ogrzewania PP-R

Ceny nie zawierają podatku VAT
* na zamówienie

KOLANKO z gwintem wewnętrznym 90°



WYMIAR		CENA	SZTUKI	KOD
d_n [mm]	d_n [cal]	PLN/szt.		
16 /	1/2"	9,05	50	3495200821
20 /	1/2"	8,13	50	3495200822
20 /	3/4"	11,52	50	3495200823
25 /	1/2"	10,35	50	3495200824
25 /	3/4"	11,37	50	3495200825
32 /	3/4"	12,45	25	3495200827
32 /	1"	20,45	50	3495200826

PDG

25040

KOLANKO naścienne z gwintem wewnętrznym 90°



d_n [mm]	d_n [cal]	PLN/szt.		
16 /	1/2"	7,03	10	3495200844
20 /	1/2"	6,87	10	3495200845
25 /	1/2"	11,13	10	3495200846
25 /	3/4"	12,05	10	3495200847

25040

KOLANKO ze śrubą 90°



d_n [mm]	d_n [cal]	PLN/szt.		
32 /	1"	28,42 *	5	3495200842

25040

CZWÓRNIK



d_n [mm]	PLN/szt.		
32	8,90 *	50	3495202627

25040

[powrót do SPISU TREŚCI](#)

System do wody użytkowej i ogrzewania PP-R

Ceny nie zawierają podatku VAT
* na zamówienie

TRÓJNIK



WYMIAR	CENA	SZTUKI	KOD
d_n [mm]	PLN/szt.		
16	1,45	50	3495200850
20	0,90	50	3495200851
25	1,27	50	3495200852
32	2,29	20	3495200853
40	4,32	10	3495200854
50	9,05	5	3495200855
63	19,12	5	3495200856
75	39,82	5	3495200857
90	56,44	6	3495200858
110	75,19	4	3495200859

PDG

25040

TRÓJNIK REDUKCYJNY



d_n [mm]	d_n [mm]	d_n [mm]	PLN/szt.				
20	/	16	/	20	1,45	20	3495200860
25	/	20	/	25	1,42	20	3495200861
32	/	20	/	32	2,56	20	3495200862
32	/	25	/	32	2,81	20	3495200863
32	/	32	/	25	2,87 *	100	3495202631
40	/	20	/	40	6,15	10	3495200864
40	/	25	/	40	6,27	10	3495200865
40	/	32	/	40	6,67	10	3495200866
50	/	32	/	50	9,20	5	3495200867
50	/	40	/	50	11,65	5	3495200868
63	/	32	/	63	20,57	2	3495200869
63	/	50	/	63	21,10	2	3495200870
75	/	50	/	75	33,40	2	3495200871
75	/	63	/	75	35,41	2	3495200872
90	/	63	/	90	88,54	2	3495200873
90	/	75	/	90	90,92	2	3495200874
110	/	63	/	110	116,65	5	3495200875
110	/	75	/	110	120,23	5	3495200876
110	/	90	/	110	121,69	5	3495200877

25040

TRÓJNIK z gwintem zewnętrznym



d_n [mm]	d_n [cal]	PLN/szt.			
20	/	1/2"	11,40	10	3495200878
25	/	1/2"	12,05	10	3495200879
25	/	3/4"	16,50	10	3495200880
32	/	1/2"	16,62	10	3495200881

25040

[powrót do SPISU TREŚCI](#)

System do wody użytkowej i ogrzewania PP-R

Ceny nie zawierają podatku VAT
* na zamówienie

TRÓJNIK z gwintem wewnętrznym



WYMIAR		CENA	SZTUKI	KOD
d _n [mm]	d _n [cal]	PLN/szt.		
20	/ 1/2"	7,54	10	3495200882
20	/ 3/4"	12,70	10	3495200883
25	/ 1/2"	8,33	10	3495200884
25	/ 3/4"	12,70	10	3495200885
32	/ 3/4"	14,38	10	3495200887
32	/ 1/2"	15,97 *	25	3495202630
32	/ 1"	25,73	10	3495200886

MUFA



d _n [mm]	PLN/szt.		
16	0,65	50	3495200900
20	0,63	50	3495200901
25	0,90	50	3495200902
32	1,15	20	3495200903
40	2,81	20	3495200904
50	5,37	10	3495200905
63	8,57	5	3495200906
75	19,31	2	3495200907
90	19,40	2	3495200908
110	33,76	2	3495200909

REDUKCJA



d _n [mm]	d _n [mm]	PLN/szt.		
20	/ 16	1,30	50	3495200941
25	/ 20	0,90	50	3495200942
32	/ 20	1,58	50	3495200943
32	/ 25	1,27	50	3495200944
40	/ 20	1,98	20	3495200945
40	/ 25	1,82	20	3495200946
40	/ 32	2,63	20	3495200947
50	/ 32	4,32	10	3495200948
50	/ 40	4,32	10	3495200949
63	/ 32	4,97	10	3495200950
63	/ 40	7,32	10	3495200951
63	/ 50	8,12	10	3495200952
75	/ 63	17,83	5	3495200953

MUFA REDUKCYJNA



d _n [mm]	d _n [mm]	PLN/szt.		
20	/ 16	0,77	50	3495200954
25	/ 20	0,93	50	3495200955
32	/ 20	1,45	50	3495200956
32	/ 25	2,10	50	3495200957
40	/ 32	4,32	10	3495200958

[powrót do SPISU TREŚCI](#)

System do wody użytkowej i ogrzewania PP-R

Ceny nie zawierają podatku VAT
* na zamówienie

ZAŚLEPKA



WYMIAR	CENA	SZTUKI	KOD
d_n [mm]	PLN/szt.		
16	0,77	50	3495200970
20	0,75	50	3495200971
25	2,17	50	3495200972
32	2,63	10	3495200973
40	9,70	10	3495200974
50	11,00	10	3495200975
63	13,87	5	3495200976
75	28,27	5	3495200977

PDG

25040

ZŁĄCZKA z gwintem zewnętrznym



d_n [mm]	d_n [cal]	PLN/szt.		
16	/ 1/2"	8,37	10	3495200910
20	/ 1/2"	6,87	10	3495200911
20	/ 3/4"	10,74	10	3495200912
25	/ 1/2"	9,14	10	3495200913
25	/ 3/4"	10,49	10	3495200914
32	/ 1"	17,74	5	3495200915
40	/ 5/4"	45,62	50	3495200916
50	/ 6/4"	67,66	30	3495200917
63	/ 2"	94,15	18	3495200918
75	/ 5/2"	170,62	12	3495200919

25040

ZŁĄCZKA z gwintem wewnętrznym



d_n [mm]	d_n [cal]	PLN/szt.		
16	/ 1/2"	7,48	10	3495200920
20	/ 1/2"	5,63	10	3495200921
20	/ 3/4"	9,20	10	3495200922
25	/ 1/2"	7,03	10	3495200923
25	/ 3/4"	8,75	10	3495200924
32	/ 1"	16,24	10	3495200925
40	/ 5/4"	43,74	5	3495200926
50	/ 6/4"	62,29	2	3495200927
63	/ 2"	96,42	2	3495200928

25040

PÓŁSRUBUNEK z gwintem wewnętrznym



d_n [mm]	d_n [cal]	PLN/szt.		
32	/ 1"	34,04 *	10	3495201009

25040

System do wody użytkowej i ogrzewania PP-R

Ceny nie zawierają podatku VAT
* na zamówienie

OBEJŚCIE PN 20



WYMIAR		CENA	SZTUKI	KOD
d_n [mm]	e_n [mm]	PLN/szt.		
20	/ 3,4	3,95	10	3495201011
25	/ 4,2	4,45	10	3495201012
32	/ 5,4	6,80	5	3495201013

PDG
25040

KOMPENSATOR PĘTLICOWY PN 20



d_n [mm]	e_n [mm]	PLN/szt.		
20	/ 3,4	6,30	10	3495201022
25	/ 4,2	9,70	10	3495201023
32	/ 5,4	16,13	5	3495201024
40	/ 6,7	22,80	3	3495201025

25040

ZAWÓR



d_n [mm]	d_n [cal]	PLN/szt.		
20	/ 1/2"	27,24	10	3495200984
25	/ 3/4"	35,57	10	3495200985
32	/ 1"	52,70	10	3495200986
40	/ 5/4"	72,29	5	3495200987
50	/ 6/4"	164,50	2	3495200988

25040

ZAWÓR KULOWY



d_n [mm]	PLN/szt.		
20	30,12	10	3495200989
25	39,00	10	3495200990
32	52,11	2	3495200991
40	61,98	2	3495200998
50	95,17	5	3495200999
63	135,72	5	3495201000

25040

System do wody użytkowej i ogrzewania PP-R

Ceny nie zawierają podatku VAT
* na zamówienie

UCHWYT



WYMIAR	CENA	SZTUKI	KOD
d_n [mm]	PLN/szt.		
16	0,86	50	3495200960
20	0,49	50	3495200961
25	0,61	50	3495200962
32	2,07	50	3495200963
40	1,84	50	3495200964
50	2,82	25	3495200965

PDG

25050

ZGRZEWARKA



	PLN/szt.		
Zestaw grzewczy 1500 W (Ø16-40)	1 057,91	1	3495201032
Zestaw grzewczy 1800 W (Ø50-75)	1 302,79 *	1	3495201433

25050

KAMIEŃ DO ZGRZEWARKI



d_n [mm]	PLN/szt.		
20	43,73	1	3495201034
25	47,42	1	3495201035
32	58,40	1	3495201036
40	76,49	1	3495201037
50	106,02	1	3495201038
63	142,67	1	3495201039
75	192,22	1	3495201040
90	291,79	1	3495201041
110	351,48	1	3495201042

25050

ZDZIERAK



d_n [mm]	PLN/szt.		
20-25	89,86	1	3495201028
25-32	101,50	1	3495201029
32-40	132,53	1	3495201030

25050

Ceny nie zawierają podatku VAT
* na zamówienie

System rur i studni drenarskich z PVC i PP

RURA filtracyjna bez otuliny



WYMIAR		CENA	SZTUKI	KOD
d _n [mm]	dł. [m]	PLN/mb		
50	/ 50	2,57	I	3497100036
	/ 250	2,57 *	I	3497100037
65	/ 50	3,65	I	3497100056
80	/ 50	4,14	I	3497100041
	/ 100	4,14 *	I	3497100042
100	/ 50	5,20	I	3497100050
	/ 100	5,20 *	I	3497100051
125	/ 50	9,31	I	3497100069
160	/ 50	18,89	I	3497102058
200	/ 45	31,47	I	3497102060

PDG

20010

RURA filtracyjna z filtrem z PP 450



d _n [mm]	dł. [m]	PLN/mb		
50	/	7,06	I	3497102351
65	/	9,37	I	3497102352
80	/ 50	11,27	I	3497102353
100	/	14,92	I	3497102354
125	/	21,83	I	3497102355
160	/	36,33	I	3497102356
200	/ 45	45,28	I	3497102357

20020

RURA filtracyjna z filtrem z PP 700



d _n [mm]	dł. [m]	PLN/mb		
50	/	7,31	I	3495100846
65	/	10,20	I	3495100847
80	/ 50	12,45	I	3495100848
100	/	16,28	I	3495100849
125	/	25,83	I	3495100850
160	/	41,31	I	3495100851
200	/ 45	59,97	I	3495100852

20020

RURA filtracyjna w otulinie z geowłókniny



d _n [mm]	dł. [m]	PLN/mb		
50	/ 50	5,30	I	3497101693
65	/ 50	7,13	I	3497101694
80	/ 50	8,44	I	3497101695
100	/ 50	11,01	I	3497101696
125	/ 50	17,45	I	3497101697
160	/ 50	27,92	I	3497101698
200	/ 45	37,39	I	3497101699

20020

Ceny nie zawierają podatku VAT
* na zamówienie

System rur i studni drenarskich z PVC i PP

RURA bez otworów



WYMIAR		CENA	SZTUKI	KOD
d _n [mm]	dł. [m]	PLN/mb		
50	/	2,57	1	3497100040
80	/	4,14	1	3497100047
100	/ 50	5,20	1	3497100055
125	/	9,31	1	3497100076
160	/	18,89	1	3497102059
200	/ 45	31,47 *	1	3497102061

PDG

20010

MUFA łączeniowa



d _n [mm]	PLN/szt.		
50	1,66	300	934130003
65	3,88	900	934130004
80	3,46	140	934130005
100	4,10	70	934130006
125	9,42	120	934130007
160	21,79	72	934130008
200	47,34	36	934130009

20030

ELEMENT T



d _n [mm]	PLN/szt.		
50	18,83	600	3495200490
65	20,75	390	3495200491
80	16,26	180	3495200492
100	18,67	120	3495200493
125	55,32	72	3495200494
160	155,03	30	3495200495
200	387,62 *	3	3495200496

20030

PRZYŁĄCZE BOCZNE 45°



d _n [mm]	PLN/szt.		
50	34,74 *	80	3495200483
65	22,06 *	40	3495200484
80	25,55	150	3495200485
100	20,52	90	3495200486
125	87,93 *	8	3495200487
160	285,14 *	5	3495200488
200	392,15 *	2	3495200489

20030

Ceny nie zawierają podatku VAT
* na zamówienie

System rur i studni drenarskich z PVC i PP

	WYMIAR	CENA	SZTUKI	KOD
ELEMENT WYLOTOWY				
	d _n [mm]	PLN/szt.		
	50	57,02 *	25	3495200521
	65	66,26 *	20	3495200522
	80	99,04 *	10	3495200523
	100	125,41 *	10	3495200524
	125	185,22 *	5	3495200525
	160	331,91 *	5	3495200526
200	407,15 *	3	3495200527	
PRZYŁĄCZE KOLANKOWE 90°				
	d _n [mm]	PLN/szt.		
	50	21,23	100	3495200479
	65	29,38 *	50	3495200480
	80	61,33 *	40	3495200481
100	91,54 *	25	3495200482	
KĄTOWNIK 90°				
	d _n [mm]	PLN/szt.		
	80	27,83	50	3495200474
	100	33,82	25	3495200475
	125	66,91	15	3495200476
	160	158,46 *	5	3495200477
200	223,41 *	4	3495200478	
ZAŚLEPKA				
	d _n [mm]	PLN/szt.		
	50	3,34	100	3495200514
	65	5,41	100	3495200515
	80	4,39	100	3495200516
	100	6,71	600	3495200517
	125	11,68	48	3495200518
160	49,96 *	10	3495200519	
200	99,48 *	50	3495200520	
NAPOWIETRZACZ				
	d _n [mm]	PLN/szt.		
100	168,96 *	10	3495200528	

[powrót do SPISU TREŚCI](#)

System rur i studni drenarskich z PVC i PP

Ceny nie zawierają podatku VAT
* na zamówienie

REDUKCJA



WYMIAR		CENA	SZTUKI	KOD
d _n [mm]	d _n [mm]	PLN/szt.		
65	/ 50	17,13 *	200	3495200508
80	/ 65	19,70	100	3495200509
100	/ 80	13,01	300	3495200510
125	/ 100	18,24	180	3495200511
160	/ 125	51,73	20	3495200512
200	/ 160	91,98 *	20	3495200513

PDG

20030

ELEMENT PRZYŁĄCZENIOWY



d _n [mm]	d _n [mm]	PLN/szt.		
65	/ 50 L	50,17 *	80	3495200497
80-100	/ 50 L	48,61	60	3495200498
80-100	/ 65 L	50,17 *	30	3495200499
125	/ 50	66,26 *	30	3495200501
125	/ 65	75,02 *	30	3495200502
100	/ 80	33,74	150	3495202031
125	/ 80	48,18	13	3495200500
160	/ 50	137,23 *	20	3495200504
160	/ 65	137,23 *	20	3495200505
160-200	/ 80	137,23 *	20	3495200506
125	/ 100	48,18	90	3495202032
160	/ 100	93,24	42	3495200503
160-200	/ 125	276,16 *	20	3495200507

20030

ZŁĄCZKA DO RURY KANALIZACYJNEJ



d _n [mm]	d _n [mm]	PLN/szt.		
100	/ 110	35,05	10	3495202350

20030

GEOWŁÓKNINA PP



	PLN/m ²		
geowłóknina PP 100 (2,0m x 50m)	6,27 *	100	3495201356

10240

[powrót do SPISU TREŚCI](#)

Ceny nie zawierają podatku VAT
* na zamówienie

System rur i studni drenarskich z PVC i PP

STUDZIENKI DRENARSKIE

WYMIAR		CENA	SZTUKI	KOD
d_n [mm]	d_n [mm]	PLN/szt.		
1	stożek betonowy z pokrywą betonową 400	166,88	1	3495200467
2	stożek betonowy z pokrywą żeliwną 400	417,81	1	3495200468
3	teleskop T 05D - 5 t	198,12	1	3496100509
4	uszczelka przyłączeniowa do rur 80, 100, 110 mm	14,93	80	934130060
5	uszczelka tel. do rury trzonowej dwuściennej	71,20	120	934130128
6	pokrywa studni DW 400 ¹⁾	128,78	120	934130043

1



2



3



4



5



6



¹⁾ Do połączenia z rurą trzonową dwuścienneą

STUDZIENKI DRENARSKIE

PLN/szt.



z osadnikiem 70l z osadnikiem 35l bez osadnika

studzienka z osadnikiem 70l, typ A = 3 otwory 10mm, h = 2m	435,56	6	3496100566
studzienka z osadnikiem 70l, typ B = 4 otwory 10mm, h = 2m	461,48 *	6	3496100595
studzienka z osadnikiem 35l, typ A = 3 otwory 10mm, h = 1,5m	339,05	6	3496100565
studzienka z osadnikiem 35l, typ B = 4 otwory 10mm, h = 1,5m	377,50	6	3496100594
studzienka bez osadnika, typ A = 3 otwory 10mm, h = 1,5m	361,66	6	3496100564
studzienka bez osadnika, typ B = 4 otwory 10mm, h = 1,5m	387,57 *	6	3496100593

Odpowiednie studzienki z otworami 160 mm dostępne na zamówienie

NOWOŚĆ!**System skrzynek rozsączających
STORMBOX II**Ceny nie zawierają podatku VAT
* na zamówienie**SKRZYŃKA ROZSĄCZAJĄCA
STORMBOX II**

WYMIAR			CENA	SZTUKI	KOD
dł.[mm]	szer.[mm]	wys.[mm]	PLN/szt.		
1200	/ 600	/ 600	385,53	1	3496102733

pojemność netto: 413 l

PDG

10240

DNO SKRZYŃKI STORMBOX II

			PLN/szt.		
dł.[mm]	szer.[mm]	wys.[mm]	PLN/szt.		
1200	/ 600	/ 35,5	121,25	1	3496102734

Uwaga: dno jest stosowane tylko w dolnej warstwie skrzynek

10240

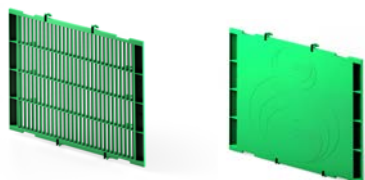
PŁYTA BOCZNA STORMBOX II

			PLN/szt.		
płyta boczna ażurowa			53,11	1	3496102735
płyta boczna połączeniowa ¹⁾			53,11	1	3496102736

¹⁾ średnice otworów: 160, 200, 250, 315, 400 mm

10240

ADAPTORY STORMBOX II

			PLN/szt.		
Adaptor do rury dwuściennej DN 200			398,53 *	1	3495204111
Adaptor do rury dwuściennej DN 400			564,54 *	1	3495204113
Adaptor do rury gładkiej DN 200			398,53 *	1	3495204112
Adaptor do rury gładkiej DN 400			564,54 *	1	3495204114
Adaptor 400/425/630 do rury dwuściennej DN 400, 630 i jednościennej DN/ID 425			223,84	1	3496102856
Uszczelka do adaptora do rury gładkiej DN 200			3,30	1080	934130080
Uszczelka do adaptora do rury gładkiej DN 400			20,49	400	934130103
Adaptor DN 160 ¹⁾			35,66	240	3496400189
Adaptor DN 200 ¹⁾			39,07	135	3496400190
Adaptor DN 250 ¹⁾			60,63	96	3496400115
Adaptor DN 315 ¹⁾			83,86	60	3496400131
Adaptor DN 400 ¹⁾			348,91	30	3496400204

¹⁾ Do połączenia z rurą gładką niezbędny jest pierścień z uszczelką ze s.16

10240

35040

10220

powrót do SPISU TREŚCI

Ceny nie zawierają podatku VAT
* na zamówienie

System skrzynek rozsączających STORMBOX

SKRZYŃKA ROZSĄCZAJĄCA STORMBOX



WYMIAR			CENA	SZTUKI	KOD
dł.[mm]	szer.[mm]	wys.[mm]	PLN/szt.		
1200	/ 600	/ 300	207,16	16	3496100301

pojemność netto: 206
średnice otworów: 110, 160, 200 mm
ilość otworów: 8 szt.

PDG

10240

DNO SKRZYŃKI STORMBOX

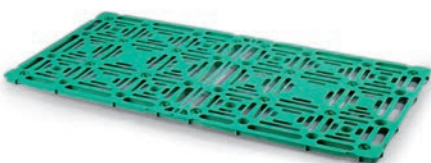

dł.[mm]	szer.[mm]	wys.[mm]	PLN/szt.		
1200	/ 600	/ 20	65,63	100	3496100907

Uwaga: dno jest stosowane tylko w dolnej warstwie skrzynek

10240

ZATRZASK



	PLN/szt.		
zatrzask	0,54	3000	3496100908

10240

ZŁĄCZKA



	PLN/szt.		
złączka 250 mm	586,03	8	3495200543
złączka 315 mm	610,71	8	3495201350
złączka 400 mm	635,40	8	3495200544
złączka 500 mm	635,40	1	3495201351

10240

[powrót do SPISU TREŚCI](#)

Ceny nie zawierają podatku VAT
* na zamówienie

System skrzynek rozsączających STORMBOX

STUDZIENKA KONTROLNA



WYMIAR	CENA	SZTUKI	KOD
PLN/szt.			
Studzienka kontrolna 160 200 250 315	1 804,33	1	3495201910
Studzienka kontrolna 160 200 250 400	1 804,33	1	3495201911

PDG

10240

ADAPTOR



	D _n [mm]	PLN/m ²		
Adaptor	160	35,66	240	3496400189 ¹⁾
Adaptor	200	39,07	135	3496400190 ¹⁾
Adaptor	250	60,63	96	3496400115
Adaptor	315	83,86	60	3496400131
Adaptor	400	348,91	30	3496400204

10220

¹⁾ Do połączenia z rurą gładką niezbędny jest pierścień z uszczelką ze s. 16

GEOWŁÓKNINA



		PLN/m ²		
geowłóknina PP 150 (2m x 50m)		6,89 *	100	3495201357
geowłóknina PP 200 (2m x 50m)		8,62 *	100	3495201358
geowłóknina TCM 300 (2m x 50m) ¹⁾		11,90 *	100	3495201359

10240

¹⁾ Do ochrony folii

FOLIA PVC



		PLN/m ²		
folia PVC 1,5 mm (2m x 20m)		57,96 *	40	3495201372

10240

FILTR STALOWY STOŻKOWY



		PLN/szt.		
Filtr stalowy 110 dł. 220 mm		304,67 *	1	3495200547
Filtr stalowy 160 dł. 300 mm		673,56 *	1	3495200548
Filtr stalowy 200 dł. 300 mm		736,22 *	1	3495200549
Filtr stalowy 250 dł. 350 mm		892,86 *	1	3495201352
Filtr stalowy 315 dł. 400 mm		783,21 *	1	3495201353
Filtr stalowy 400 dł. 500 mm		1 688,60 *	1	3495201354

10240

[powrót do SPISU TREŚCI](#)

Ceny nie zawierają podatku VAT
* na zamówienie

Przydomowa oczyszczalnia ścieków

WYMIAR	CENA	SZTUKI	KOD
--------	------	--------	-----

KOMPLETNA OCZYSZCZALNIA

PLN/szt.

oczyszczalnia 2000 l dla 4 osób	5 097,29	1	3497101880
oczyszczalnia 3000 l dla 5-6 osób	6 056,80	1	3497101881

PDG

35020



ELEMENTY OCZYSZCZALNI

PLN/szt.

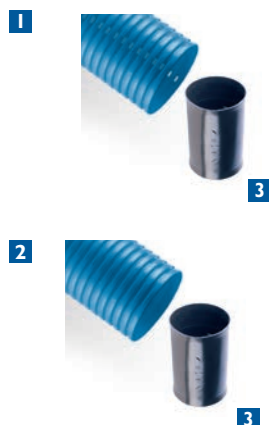

1 rura rozszczająca DW l 10mm x 2,0m niebieska	42,19	1	3497100157
2 rura rozdzielcza DW l 10mm x 2,0m niebieska	42,19	1	3497100156
3 mufa do rur j/w	6,61	1	934130320
4 przedłużka do oczyszczalni 0,2m	238,10	1	934130333
5 przedłużka do oczyszczalni 0,4m	306,85	1	934130334
6 przedłużka do studzienki rozdzielczej 0,2m	85,98	1	934130335
7 przedłużka do studzienki rozdzielczej 0,4m	109,13	1	934130336
materiał filtrujący Puzzolana	115,74	1	934130330

10050

35020



[powrót do SPISU TREŚCI](#)

Zbiornik szczelny

Ceny nie zawierają podatku VAT
* na zamówienie

WYMIAR	CENA	SZTUKI	KOD
--------	------	--------	-----

ZBIORNIK SZCZELNY

PLN/szt.

PDG

Zbiornik 2000l	4 032,57	I	3495200532
Zbiornik 3000l	4 517,88	I	3495200534
Zbiornik 4000l	5 348,02	I	3495202360
Zbiornik 5000l	9386,97	I	3495202361
Zbiornik 6000l	10 823,75	I	3495200551
Zbiornik 10000l	15 211,64	I*	3495204110

35020

Ceny nie zawierają podatku VAT
* na zamówienie

System ciśnieniowy z PVC

RURA PVC, PN-10



WYMIAR		CENA	SZTUKI	KOD
d_n [mm]	e_n [mm]	PN-10	PLN/mb	
90	/ 4,3		26,85	60 3495100839
110	/ 4,2		32,28	60 3495100840
160	/ 6,2		67,60	28 3495100841
225	/ 8,6		132,62 *	15 3495200312
280	/ 10,8		209,13 *	3495000053
315	/ 12,1		266,24 *	3495001281

Standardowa długość oferowanych rur = 6m.

RURA z uszczelką Power-Lock



d_n [mm]	e_n [mm]	PN-10	PLN/mb.	
90	/ 4,3		28,27	60 3497100329
110	/ 4,2		33,83	60 3497100357
160	/ 6,2		71,59	28 3497100440
225	/ 8,6		139,67 *	15 3497100495

Standardowa długość oferowanych rur = 6m

Uszczelka trwale mocowana w kielichu rury w trakcie procesu produkcyjnego

NASUWKA



d_n [mm]	PLN/szt.		
90	102,30	1	3495200332
110	114,46	1	3495200334
160	232,81	1	3495200336

NASUWKA z uszczelką Power-Lock



d_n [mm]	PLN/szt.		
90	160,08	16	3495200331
110	109,90	16	3495200333
160	184,20	30	3495200335

ŁĄCZNIK



d_n [mm]	PLN/szt.		
90	105,21 *	1	3495200337
110	119,56 *	1	3495200338
160	238,06 *	1	3495200339

[powrót do SPISU TREŚCI](#)

Ceny nie zawierają podatku VAT
* na zamówienie

System ciśnieniowy z PVC

ŁUK	WYMIAR		CENA	SZTUKI	KOD
	d_n [mm]	kąt [°]	PLN/szt.		
	90	/ 11°	112,04 *	1	3495200313
		/ 22°	117,13 *	1	3495200314
		/ 30°	122,18 *	1	3495200315
		/ 45°	127,11 *	1	3495200316
		/ 60°	132,16 *	1	3495200317
		/ 90°	139,60 *	1	3495200318
110	/ 11°	119,43 *	1	3495200319	
	/ 22°	133,45 *	1	3495200320	
	/ 30°	139,60 *	1	3495200321	
	/ 45°	137,13 *	1	3495200322	
	/ 60°	165,82 *	1	3495200323	
160	/ 90°	205,78 *	1	3495200324	
	/ 11°	256,08 *	1	3495200325	
	/ 22°	308,08 *	1	3495200326	
	/ 30°	361,05 *	1	3495200327	
	/ 45°	366,67 *	1	3495200328	
	/ 60°	480,97 *	1	3495200329	
	/ 90°	521,17 *	1	3495200330	

15090

Środek poślizgowy

masa	PLN/szt.		
1000g	100,35	6	3495200713



10230

Ceny nie zawierają podatku VAT
* na zamówienie

System ciśnieniowy z PE

RURA PE 80 PN 12,5 SDR 11



WYMIAR			CENA	SZTUKI	KOD
d_n [mm]	e_n [mm]	dł. [m]	PLN/mb		
20	/ 2.0	/ 200	2,73	1	3497100026
25	/ 2.3	/	3,87	1	3497100029
32	/ 3.0	/ 150	6,10	1	3497100033
40	/ 3.7	/	9,11	1	3497100045
50	/ 4.6	/ 100	14,22	1	3497100058
63	/ 5.8	/	22,41	1	3497100064

PDG

15020

RURA PE 80 PN 10 SDR 13,6



d_n [mm]	e_n [mm]	dł. [m]	PLN/mb		
25	/ 2.0	/	3,35	1	3497100027
32	/ 2.4	/ 150	5,00	1	3497100031
40	/ 3	/	7,45	1	3497100034
50	/ 3.7	/ 100	11,37	1	3497100049
63	/ 4.7	/	18,17	1	3497100060

15020

RURA PE 100 PN 10 SDR 17



d_n [mm]	e_n [mm]	dł. [m]	PLN/mb		
32	/ 2.0	/ 200	4,05	1	3497101000
40	/ 2.4	/	5,90	1	3497101002
25 SDR 13,6	/ 2.0	/	3,10	1	3497100028
32	/ 2.0	/ 150	3,99	1	3497100030
40	/ 2.4	/	5,81	1	3497100035
50	/ 3.0	/	8,85	1	3497100048
63	/ 3.8	/ 100	14,04	1	3497100062
75	/ 4.5	/	21,82	1	3495100783
90	/ 5.4	/	31,19	1	3495100784
110	/ 6.6	/ 50	45,62	1	3495100785

15030

RURA PE 100 PN 16 SDR 11



d_n [mm]	e_n [mm]	dł. [m]	PLN/mb		
32	/ 3.0	/ 150	5,62	1	3497100032
40	/ 3.7	/	8,45	1	3497100046
50	/ 4.6	/ 100	13,28	1	3497100059
63	/ 5.8	/	20,82	1	3497100066

15030

[powrót do SPISU TREŚCI](#)

Ceny nie zawierają podatku VAT
* na zamówienie

System ciśnieniowy z PE

RURA PE 100 PN 16 SDR 11

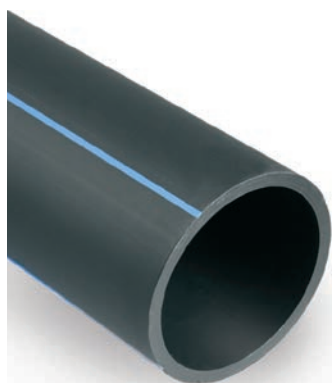

WYMIAR		CENA	SZTUKI	KOD	
d _n [mm]	e _n [mm]	PLN/mb			
90	/	8,2	47,94 *	58	3495100826
110	/	10,0	70,63 *	48	3495100827
125	/	11,4	90,79 *	43	3495100828
140	/	12,7	112,43 *	38	3495100829
160	/	14,6	146,07 *	33	3495100830
180	/	16,4	184,72 *	17	3495100831
200	/	18,2	227,66 *	14	3495100832
225	/	20,5	294,59 *	14	3495100833
250	/	22,7	362,35 *	11	3495100834
280	/	25,4	454,48 *	8	3495100835
315	/	28,6	575,41 *	3	3495100836
355	/	32,2	730,00 *	3	3495100837
400	/	36,3	926,83 *	3	3495100838
450	/	40,9	1 164,65 *	2	3495101791
500	/	45,4	1 436,47 *	2	3495101792

PDG

15040

Standardowa długość oferowanych rur = 12m

Na zamówienie rury mogą być produkowane również w kolorze niebieskim

RURA PE 100 PN 10 SDR 17

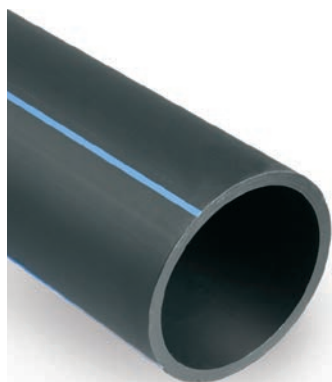

WYMIAR		CENA	SZTUKI	KOD	
d _n [mm]	e _n [mm]	PLN/mb			
90	/	5,4	32,42	58	3495100813
110	/	6,6	47,89	48	3495100814
125	/	7,4	60,61	43	3495100815
140	/	8,3	75,32	38	3495100816
160	/	9,5	97,62	33	3495100817
180	/	10,7	123,66	17	3495100818
200	/	11,9	152,57	14	3495100819
225	/	13,4	197,70	14	3495100820
250	/	14,8	242,40	11	3495100821
280	/	16,6	304,65	8	3495100822
315	/	18,7	385,75	3	3495100823
355	/	21,1	490,76 *	3	3495100824
400	/	23,7	620,61	3	3495100825
450	/	26,7	778,90 *	2	3495101794
500	/	29,7	961,96 *	2	3495101795

15040

15090

Standardowa długość oferowanych rur = 12m

Na zamówienie rury mogą być produkowane również w kolorze niebieskim

Ceny nie zawierają podatku VAT
* na zamówienie

System ciśnieniowy z PE

RURA PE 100 PN 8 SDR 21



WYMIAR		CENA	SZTUKI	KOD
d _n [mm]	e _n [mm]	PLN/mb		
90	/ 4,3	27,14 *	58	3495100787
110	/ 5,3	40,44 *	48	3495100788
125	/ 6,0	51,36 *	43	3495100789
140	/ 6,7	63,85 *	38	3495100790
160	/ 7,7	82,95 *	33	3495100791
180	/ 8,6	104,25 *	17	3495100792
200	/ 9,6	129,20 *	14	3495100793
225	/ 10,8	163,35 *	14	3495100794
250	/ 11,9	199,95 *	11	3495100795
280	/ 13,4	252,37 *	8	3495100796
315	/ 15,0	317,39 *	3	3495100797
355	/ 16,9	402,99 *	3	3495100798
400	/ 19,1	513,64 *	3	3495100799

PDG

15040

Standardowa długość oferowanych rur = 12m

Na zamówienie rury mogą być produkowane również w kolorze niebieskim

RURA PE 100 PN 6 SDR 26

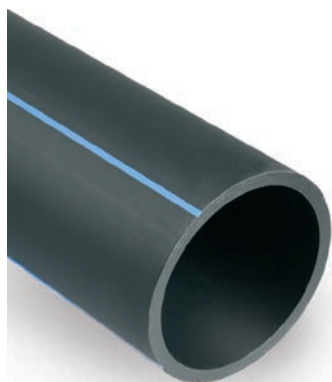

WYMIAR		CENA	SZTUKI	KOD
d _n [mm]	e _n [mm]	PLN/mb		
90	/ 3,5	22,33 *	58	3495100800
110	/ 4,2	32,50 *	48	3495100801
125	/ 4,8	41,63 *	43	3495100802
140	/ 5,4	52,15 *	38	3495100803
160	/ 6,2	67,73 *	33	3495100804
180	/ 6,9	84,49 *	17	3495100805
200	/ 7,7	104,78 *	14	3495100806
225	/ 8,6	131,67 *	14	3495100807
250	/ 9,6	163,19 *	11	3495100808
280	/ 10,7	203,65 *	8	3495100809
315	/ 12,1	259,31 *	3	3495100810
355	/ 13,6	327,96 *	3	3495100811
400	/ 15,3	415,86 *	3	3495100812

15040

Standardowa długość oferowanych rur = 12m

Na zamówienie rury mogą być produkowane również w kolorze niebieskim

Ceny nie zawierają podatku VAT
* na zamówienie

System ciśnieniowy z PE

ZŁĄCZE proste



WYMIAR	CENA	SZTUKI	KOD
d_n [mm]	PLN/szt.		
20	8,78	50	3495200199
25	10,37	30	3495200200
32	13,40	20	3495200201
40	21,80	10	3495200202
50	35,04	6	3495200203
63	48,40	15	3495200204
75	99,48	11	3495200205
90	122,93	6	3495200206
110	262,89	4	3495200207

PDG

15070

ZŁĄCZE z gwintem wewnętrznym



d_n [mm]	d_n [cal]	PLN/szt.		
20	/ 1/2"	5,47	90	3495200216
	/ 3/4"	5,47	90	3495200217
25	/ 1/2"	6,33	50	3495200218
	/ 3/4"	6,33	50	3495200219
	/ 1"	6,33	50	3495200220
32	/ 3/4"	7,99	30	3495200222
	/ 1"	7,99	30	3495200223
40	/ 1 1/4"	11,19	30	3495200224
	/ 1 1/2"	12,41	20	3495200226
50	/ 1 1/2"	12,41	20	3495200227
	/ 2"	21,14	50	3495200229
63	/ 2"	21,14	45	3495200230
	/ 1 1/2"	29,57	28	3495200231
75	/ 2"	29,57	28	3495200232
	/ 2 1/2"	65,23	18	3495200235
90	/ 2 1/2"	65,23	18	3495200234
	/ 3"	80,10	10	3495200239
110	/ 3"	189,34	6	3495200241
	/ 4"	189,34	6	3495200242

15070

ZASŁEPKA



d_n [mm]	PLN/szt.		
20	5,99	100	3495200300
25	6,50	50	3495200301
32	7,99	40	3495200302
40	13,56	20	3495200303
50	23,59	10	3495200304
63	31,74	30	3495200305
75	82,96	22	3495200306
90	94,67	12	3495200307
110	204,04	6	3495200308

15070

Ceny nie zawierają podatku VAT
* na zamówienie

System ciśnieniowy z PE

ZŁĄCZE z gwintem zewnętrznym



WYMIAR		CENA	SZTUKI	KOD
d_n [mm]	d_n [cal]	PLN/szt.		
20	/ 1/2"	5,16	80	3495200245
	/ 3/4"	5,16	80	3495200246
	/ 1"	5,47	80	3495200247
25	/ 1/2"	5,78	50	3495200248
	/ 3/4"	5,78	50	3495200249
	/ 1"	5,78	50	3495200250
32	/ 3/4"	7,28	30	3495200252
	/ 1"	7,28	30	3495200253
	/ 1 1/4"	8,20	30	3495200254
40	/ 1"	13,57	20	3495200255
	/ 1 1/4"	13,57	20	3495200256
	/ 1 1/2"	13,57	20	3495200257
	/ 2"	13,57	20	3495200258
50	/ 1 1/4"	21,00	50	3495200260
	/ 1 1/2"	21,00	50	3495200261
	/ 2"	21,00	50	3495200262
63	/ 1 1/2"	29,57	28	3495200263
	/ 2"	29,57	28	3495200264
75	/ 2"	65,23	18	3495200266
	/ 2 1/2"	65,23	18	3495200267
	/ 3"	65,23	18	3495200268
90	/ 2"	76,93	10	3495200269
	/ 3"	76,93	10	3495200271
110	/ 3"	151,85	6	3495200273
	/ 4"	151,85	6	3495200274

KOLANO 90° proste



d_n [mm]	PLN/szt.		
20	8,78	50	3495200073
25	10,54	30	3495200074
32	13,13	20	3495200075
40	22,86	10	3495200076
50	37,66	25	3495200077
63	45,78	13	3495200078
75	96,49	9	3495200079
90	119,79	5	3495200080
110	248,19	4	3495200081

Ceny nie zawierają podatku VAT
* na zamówienie

System ciśnieniowy z PE

WYMIAR		CENA	SZTUKI	KOD
KOLANO 90° z gwintem zewnętrznym				
d_n [mm]	d_n [cal]	PLN/szt.		
20	/ 1/2"	5,85	75	3495200106
	/ 3/4"	5,85	75	3495200107
25	/ 1/2"	7,01	50	3495200108
	/ 3/4"	7,01	50	3495200109
32	/ 1"	7,01	50	3495200110
	/ 3/4"	9,05	30	3495200112
40	/ 1"	9,05	30	3495200113
	/ 1 1/4"	14,66	15	3495200116
50	/ 1 1/2"	14,66	15	3495200117
	/ 1 1/2"	23,59	38	3495200119
63	/ 2"	32,39	20	3495200122
75	/ 2 1/2"	75,26	9	3495200124
90	/ 3"	94,49	13	3495200126



WYMIAR		CENA	SZTUKI	KOD
KOLANO 90° z gwintem wewnętrznym				
d_n [mm]	d_n [cal]	PLN/szt.		
20	/ 1/2"	6,57	60	3495200082
	/ 3/4"	6,57	60	3495200083
25	/ 3/4"	8,20	35	3495200085
	/ 1"	8,20	35	3495200086
32	/ 3/4"	9,56	25	3495200088
	/ 1"	9,56	25	3495200089
40	/ 1 1/4"	14,01	25	3495200090
	/ 1 1/4"	18,84	15	3495200091
50	/ 1 1/2"	18,84	15	3495200092
	/ 1 1/4"	29,93	32	3495200093
63	/ 1 1/2"	29,93	32	3495200094
	/ 2"	29,93	32	3495200095
75	/ 1 1/2"	40,98	12	3495200096
	/ 2"	40,98	10	3495200097
90	/ 3"	76,93	10	3495200100
90	/ 3"	147,18	6	3495200101
	/ 4"	147,18	6	3495200102



Ceny nie zawierają podatku VAT
* na zamówienie

System ciśnieniowy z PE

ZŁĄCZE redukcyjne



WYMIAR		CENA	SZTUKI	KOD
d_n [mm]	d_n [mm]	PLN/szt.		
25	/ 20	9,54	40	3495200284
32	/ 25	12,31	25	3495200286
40	/ 25	21,19	15	3495200287
	/ 32	21,19	15	3495200288
50	/ 25	32,39	9	3495200289
	/ 40	32,39	6	3495200291
	/ 32	45,78	25	3495200292
63	/ 40	45,78	25	3495200293
	/ 50	45,78	19	3495200294
75	/ 50	90,71	16	3495200295
	/ 63	90,71	12	3495200296
90	/ 63	121,25	8	3495200297
	/ 75	121,25	7	3495200298
110	/ 90	254,39	4	3495200299

PDG

15070

ZŁĄCZKA do połączeń kołnierzowych



d_n [mm]	d_n [mm]	PLN/szt.		
50	/ 2"	91,99	14	3495200276
63	/ 2"	94,84	10	3495200277
75	/ 2 1/2"	137,49	8	3495200278
90	/ 3"	165,06	6	3495200280
110	/ 4"	238,11	4	3495200282

15070

TRÓJNIK równoprzelotowy



d_n [mm]	PLN/szt.		
20	11,50	30	3495200130
25	15,00	15	3495200131
32	19,39	10	3495200132
40	31,97	6	3495200133
50	51,05	15	3495200134
63	72,53	7	3495200135
75	137,31	4	3495200136
90	192,16	2	3495200137
110	374,29	2	3495200138

15070

TRÓJNIK redukcyjny



d_n [mm]	d_n [mm]	PLN/szt.		
25	/ 20	14,84	20	3495200140
32	/ 25	18,84	12	3495200142
40	/ 32	32,36	6	3495200144
50	/ 40	51,05	17	3495200147
63	/ 50	67,26	8	3495200150
75	/ 63	138,99	5	3495200151

15070

Ceny nie zawierają podatku VAT
* na zamówienie

System ciśnieniowy z PE

TRÓJNIK z gwintem zewnętrznym



WYMIAR		CENA	SZTUKI	KOD
d_n [mm]	d_n [cal]	PLN/szt.		
20	/ 1/2"	9,79	40	3495200179
	/ 3/4"	9,79	40	3495200180
25	/ 1/2"	12,41	25	3495200181
	/ 3/4"	12,41	25	3495200182
	/ 1"	12,41	25	3495200183
32	/ 3/4"	15,80	15	3495200185
	/ 1"	15,80	15	3495200186
40	/ 1 1/4"	28,12	8	3495200188
	/ 1 1/2"	28,12	8	3495200189
50	/ 1 1/4"	46,34	20	3495200190
	/ 1 1/2"	46,34	20	3495200191
	/ 2"	46,34	20	3495200192
63	/ 1 1/2"	76,93	10	3495200193
	/ 2"	76,93	10	3495200194

PDG

15070

TRÓJNIK z gwintem wewnętrznym





WYMIAR		CENA	SZTUKI	KOD
d_n [mm]	d_n [cal]	PLN/szt.		
20	/ 1/2"	9,16	40	3495200155
	/ 3/4"	9,16	40	3495200156
25	/ 1/2"	11,53	25	3495200157
	/ 3/4"	11,53	25	3495200158
	/ 1"	13,01	25	3495200159
32	/ 3/4"	15,00	15	3495200161
	/ 1"	15,00	15	3495200162
	/ 1 1/4"	19,07	15	3495200163
40	/ 1"	27,45	8	3495200164
	/ 1 1/4"	27,45	8	3495200165
	/ 1 1/2"	30,42	8	3495200166
50	/ 1 1/4"	43,48	20	3495200167
	/ 1 1/2"	43,48	20	3495200168
	/ 2"	48,40	20	3495200169
63	/ 2"	76,01	12	3495200170
75	/ 2"	112,40	8	3495200171
	/ 2 1/2"	112,40	7	3495200172
90	/ 3"	174,43	4	3495200174
110	/ 4"	263,24	4	3495200176

15070

System ciśnieniowy Robust

Ceny nie zawierają podatku VAT
* na zamówienie

RURA PE 100 RC PN 10 SDR 17	WYMIAR		CENA	SZTUKI	KOD
	d _n [mm]	e _n [mm]			
	90	5,4 /	55,44 *	53	3495200062
	110	6,6 /	76,69 *	43	3495200063
	125	7,4 /	94,40 *	30	3495200064
	140	8,3 /	118,01 *	1	3495202530
	160	9,5 /	137,66 *	17	3495200065
	180	10,7 /	194,84 *	17	3495202000
	225	13,4 /	277,98 *	14	3495200066

RURA PE 100 RC PN 10 SDR 17	WYMIAR		CENA	SZTUKI	KOD
	d _n [mm]	e _n [mm]			
	50	3,0 /	23,07 *	1	3495200000
	63	3,8 /	31,58 *	1	3495200001
	75	4,5 /	40,08 *	1	3495200002
	90	5,4 /	55,44 *	1	3495200003
	110	6,6 /	76,69 *	1	3495200004

RURA PE 100 RC PN 16 SDR 11	WYMIAR		CENA	SZTUKI	KOD
	d _n [mm]	e _n [mm]			
	90	8,2 /	72,91 *	53	3495200067
	110	10,0 /	102,36 *	43	3495200068
	125	11,4 /	131,93 *	23	3495200069
	140	12,7 /	164,44 *	53	3495202521
	160	14,6 /	205,23 *	17	3495200070
	225	20,5 /	387,96 *	9	3495200071

RURA PE 100 RC PN 16 SDR 11	WYMIAR		CENA	SZTUKI	KOD
	d _n [mm]	e _n [mm]			
	32	3,0 /	15,81 *	1	3495201781
	40	3,7 /	21,42 *	1	3495201365
	50	4,6 /	28,86 *	1	3495200005
	63	5,8 /	40,08 *	1	3495200006
	75	6,8 /	51,62 *	1	3495200007
	90	8,2 /	72,91 *	1	3495200008
	110	10,0 /	102,36 *	1	3495200009

Ceny nie zawierają podatku VAT
* na zamówienie

System ciśnieniowy Herkules

WYMIAR	CENA	SZTUKI	KOD
--------	------	--------	-----

RURA dwuwarstwowa PE 100 RC / PE 100 RC PN 10 SDR 17 niebiesko/ niebieska



d _n [mm]	e _n [mm]	dt. [m]	PLN/mb		
32	2,0 /	150	4,96	1	3495202025
40	2,4 /		7,41	1	3495202026
50	3,0 /	100	11,54	1	3495202027
63	3,8 /		18,38	1	3495202028
75	4,5 /		25,53 *	1	3495202029
90 ¹⁾	5,4 /		34,49 *	1	3495202540
110 ¹⁾	6,6 /	50	51,03 *	1	3495202541

1) rura koloru czarno/ niebieskiego

PDG

15050

RURA dwuwarstwowa PE 100 RC / PE 100 RC PN 10 SDR 17 czarno/ niebieska

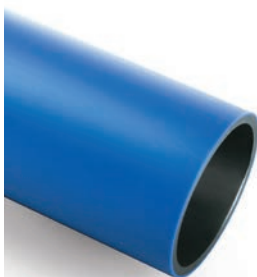

d _n [mm]	e _n [mm]	dt. [m]	PLN/mb		
90	5,4 /	12	34,16	58	3495200010
110	6,6 /		50,49	48	3495200011
125	7,4 /		64,47 *	43	3495200012
140	8,3 /		80,00 *	38	3495200013
160	9,5 /		102,88	33	3495200014
180	10,7 /		131,45 *	17	3495200015
200	11,9 /		160,22 *	14	3495200016
225	13,4 /		207,50 *	14	3495200017
250	14,8 /		256,78 *	11	3495200018
280	16,6 /		322,20 *	8	3495200019
315	18,7 /		403,51 *	3	3495200020
355	21,1 /		518,15 *	3	3495200021
400	23,7 /		655,00 *	3	3495200022
450	26,7 /		825,78 *	2	3495202266
500	29,7 /		1 020,42 *	2	3495202267

15050

Ceny nie zawierają podatku VAT
* na zamówienie

System ciśnieniowy Herkules

WYMIAR	CENA	SZTUKI	KOD
--------	------	--------	-----

RURA dwuwarstwowa PE 100 RC / PE 100 RC PN 16 SDR 11 niebiesko/ niebieska



d _n [mm]	e _n [mm]	dt. [m]	PLN/mb		
32	3,0 /	150	7,16 *	1	3495202020
40	3,7 /		10,90	1	3495202021
50	4,6 /	100	17,05 *	1	3495202022
63	5,8 /		27,01 *	1	3495202023
75	6,8 /		37,27 *	1	3495202024
90 ¹⁾	8,2 /		50,35 *	1	3495102160
110 ¹⁾	10,0 /	50	74,34 *	1	3495102161

1) rura koloru czarno/ niebieskiego

RURA dwuwarstwowa PE 100 RC / PE 100 RC PN 16 SDR 11 czarno/ niebieska

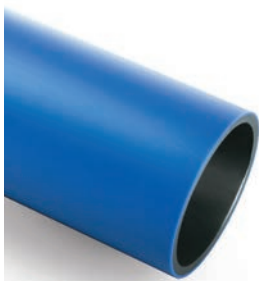

d _n [mm]	e _n [mm]	dt. [m]	PLN/mb		
90	8,2 /	12	50,37 *	58	3495200023
110	10,0 /		73,55 *	48	3495200024
125	11,4 /		95,40 *	43	3495200025
140	12,7 /		117,98 *	38	3495200026
160	14,6 /		151,72 *	33	3495200027
180	16,4 /		191,57 *	17	3495200028
200	18,2 /		238,55 *	14	3495200029
225	20,5 /		304,80 *	14	3495200030
250	22,7 /		378,52 *	11	3495200031
280	25,4 /		474,50 *	8	3495200032
315	28,6 /		600,67 *	3	3495200033
355	32,2 /		762,30 *	3	3495200034
400	36,3 /		967,96 *	3	3495200035
450	40,9 /		1 220,21 *	2	3495202264
500	45,4 /		1 505,45 *	2	3495202265

Studnie wodomierzowe

Ceny nie zawierają podatku VAT
* na zamówienie

STUDNIE WODOMIERSKIE 1000 mm

WYMIAR		CENA	SZTUKI	KOD
d _n [mm]	H[mm]	PLN/szt.		
1000	/ 1560	3 049,83	I	3495200472
1000	/ 1800	3 962,89	I	3495200473

PDG

10190

Studzienki standardowo wyposażone są w uszczelki DN 32 mm i DN 40 mm.
Pokrywa PE ocieplana styropianem.

Ceny nie zawierają podatku VAT
* na zamówienie

System ciśnieniowy Herkules

RURA dwuwarstwowa PE 100 RC/ PE 100 RC PN 10 SDR 17 czarno/ czarna



WYMIAR			CENA	SZTUKI	KOD
d _n [mm]	e _n [mm]	dł. [m]	PLN/mb		
75	4,5 /	100	23,63 *	100	3495202280
90	5,4 /		33,85 *	100	3495201340
90	5,4 /		33,89 *	58	3495200036
110	6,6 /		50,06 *	48	3495200037
125	7,4 /		63,37 *	43	3495200038
140	8,3 /		78,77 *	38	3495200039
160	9,5 /		102,11 *	33	3495200040
180	10,7 /		129,34 *	17	3495200041
200	11,9 /	12	159,59 *	14	3495200042
225	13,4 /		206,68 *	14	3495200043
250	14,8 /		253,42 *	11	3495200044
280	16,6 /		318,43 *	8	3495200045
315	18,7 /		403,20 *	3	3495200046
355	21,1 /		512,96 *	3	3495200047
400	23,7 /		648,68 *	3	3495200048
450	26,7 /		818,43 *	2	3495202262
500	29,7 /		1 011,33 *	2	3495202263

PDG

15050

RURA dwuwarstwowa PE 100 RC/ PE 100 RC PN 16 SDR 11 czarno/ czarna



d _n [mm]	e _n [mm]	dł. [m]	PLN/mb		
90	8,2 /	12	49,58 *	58	3495200049
110	10,0 /		73,06 *	48	3495200050
125	11,4 /		93,94 *	43	3495200051
140	12,7 /		116,35 *	38	3495200052
160	14,6 /		151,20 *	33	3495200053
180	16,4 /		191,20 *	17	3495200054
200	18,2 /		235,64 *	14	3495200055
225	20,5 /		304,77 *	14	3495200056
250	22,7 /		374,87 *	11	3495200057
280	25,4 /		470,09 *	8	3495200058
315	28,6 /		595,17 *	3	3495200059
355	32,2 /		755,07 *	3	3495200060
400	36,3 /		958,66 *	3	3495200061
450	40,9 /		1 209,34 *	2	3495202260
500	45,4 /		1 492,04 *	2	3495202261

15050

System ciśnieniowy Robust

Ceny nie zawierają podatku VAT

* na zamówienie

RURA PE 100 RC PN 10 SDR 17



WYMIAR			CENA	SZTUKI	KOD
d _n [mm]	e _n [mm]	dl. [m]	PLN/mb		
90	5,4 /	12	55,44 *	1	3495202330
110	6,6 /		76,69 *	43	3495203145
125	7,4 /		94,40 *	53	3495202271
140	8,3 /		118,01 *	1	3495203159
160	9,5 /		137,66 *	22	3495203160
180	10,7 /		193,02 *	17	3495203161
200	11,9 /		233,49 *	1	3495203162
225	13,4 /		276,16 *	1	3495203164

PDG

15050

RURA PE 100 RC PN 10 SDR 17



d _n [mm]	e _n [mm]	dl. [m]	PLN/mb		
50	3,0 /	100	23,07 *	1	3495203151
63	3,8 /		31,58 *	1	3495202300
75	4,5 /		40,08 *	1	3495202301
90	5,4 /		55,44 *	1	3495203154
110	6,6 /		76,69 *	1	3495203155

15050

RURA PE 100 RC PN 16 SDR 11



d _n [mm]	e _n [mm]	dl. [m]	PLN/mb		
90	8,2 /	12	72,91 *	53	3495203142
110	10,0 /		102,36 *	43	3495203144
140	12,7 /		164,44 *	53	3495203146
160	14,6 /		205,23 *	17	3495203147
180	16,4 /		267,39 *	11	3495203148
200	18,2 /		324,99 *	9	3495203149
225	20,5 /		387,96 *	9	3495203150

15050

RURA PE 100 RC PN 16 SDR 11



d _n [mm]	e _n [mm]	dl. [m]	PLN/mb		
50	4,6 /	100	28,86 *	1	3495203138
63	5,8 /		40,08 *	1	3495203139
75	4,5 /		51,62 *	1	3495203140
90	8,2 /		72,91 *	1	3495203141
110	10,0 /		102,36 *	1	3495203143

15050

[powrót do SPISU TREŚCI](#)

Ceny nie zawierają podatku VAT
* na zamówienie

System odwodnień liniowych ACO

SYSTEM ACO DRAIN® MULTILINE V 100
system odwodnienia liniowego z polimerbetonu
szer. bud. 135 mm, wys. bud. 150 mm



WYMIAR	CENA	SZTUKI	KOD
PLN/szt.			
kanal typ 0.0 dł. 1.0 m klasa C250	377,95 *	24	3495202829
ruszt z tworzywa 0.5m klasa B125	103,30 *	204	3495202767
ruszt z tworzywa 0.5m klasa C250	133,68 *	204	3495202768
skrzynka odpływowa niska (wys. 450 mm)	990,45	10	3495202769
ścianka czołowa pełna	102,08 *	90	3495202770
ścianka czołowa z uszczelką	266,15 *	72	3495202771

PDG

35030

SYSTEM ACO GALA
system odwodnienia liniowego z polimerbetonu
szer. bud. 130 mm, wys. bud. 150 mm



WYMIAR	CENA	SZTUKI	KOD
PLN/szt.			
kanal typ 0.1 (dł. 0,5 m)	170,14 *	24	3495202772
mocowanie rusztu żeliwnego klasa C250	12,15 *	1000	3495202774
ruszt z żeliwa w poprzeczne mostki klasa C250	125,17 *	300	3495202775
skrzynka odpływowa niska (wys. 375 mm)	584,55 *	10	3495202776
ścianka czołowa	99,65 *	120	3495202778
ścianka czołowa z króćcem Ø110	121,53 *	36	3495202777

35030

System odwodnień liniowych ACO

Ceny nie zawierają podatku VAT
* na zamówienie

WYMIAR	CENA	SZTUKI	KOD
--------	------	--------	-----

SYSTEM ACO HEXALINE

system odwodnienia liniowego z tworzywa sztucznego
szer. bud. 125 mm, wys. bud. 78 mm (z rusztem szczelinowym 138 mm)

PLN/szt.

PDG



akcesoria (2 ścianki, sitko, odpływ)	54,69 *	480	3495202779
kanal z rusztem z tworzywa sztucznego dł. 1,0 m	87,50 *	72	3495202780
kanal z rusztem szczelinowym dł. 1,0 m	139,76 *	60	3495202782
kanal z rusztem ocynkowanym dł. 1,0 m	106,94 *	72	3495202781
narożnik	83,85 *	1	3495202783
ścianka czołowa z króćcem Ø110	54,69 *	200	3495202784

35030

SYSTEM ACO SELF EUROLINE

system odwodnienia liniowego z polimerbetonu
szer. bud. 118 mm, wys. bud. 97 mm

PLN/szt.



kanal dł. 0,5 m z rusztem ocynkowanym	100,87 *	60	3495202785
kanal z króćcem Ø110 dł. 1,0 m z rusztem ocynkowanym	192,01 *	60	3495202786
kanal dł. 1,0 m z rusztem ocynkowanym	120,31 *	60	3495202787
skrzynka odpływowa z rusztem ocynkowanym (wys. 300 mm)	336,63 *	12	3495202788
zasyfonowanie pionowe	30,38 *	25	3495202789
ścianka czołowa pełna	25,52 *	360	3495202791
ścianka czołowa z króćcem Ø110	52,26 *	42	3495202790

35030

Podgrupy cennikowe - PDG

	PDG		
WODOCIĄGI	Rury ciśnieniowe PCW	15010	
	Rury PE80 zwoje 20-110	15020	
	Rury PE100 zwoje 20-110	15030	
	Rury PE sztangi	15040	
	Kształtki ciśnieniowe PP do rur PE	15070	
	Rury PE wielowarstwowe	15050	
	Pozostałe produkty ciśnieniowe	15090	
	Studzienki wodomierzowe	10190	
	KANALIZACJA	Rury PCW lite SN 8	10010
Rury PCW > SN 8		10013	
Rury PCW spienione		10020	
Rury wznoszące PCW		10030	
Rury Pragma OD SN 8		10050	
Rury Pragma OD > SN 8		10055	
Rury dwuścienne PP OD		10040	
Rury Pragma ID SN 8		10060	
Rury Pragma ID > SN 8		10070	
Rury wznoszące PP OD		10080	
Rury wznoszące PP ID		10090	
Rury perforowane PP OD- sztangi		10100	
Rury perforowane PP ID- sztangi		10110	
Rury PP Master		10115	
Rury PP (lite)		10115	
Kształtki do rur KZ PCW, PP Master, PP (lite)		10120	
Kształtki Pragma OD		10130	
Kształtki Pragma ID		10140	
Elementy uzupełniające KZ		10210	
Pozostałe produkty KZ		10230	
Studzienki PRO 315		10150	
Studzienki PRO 400		10160	
Studzienki PRO 425		10170	
Studzienki PRO 630		10180	
Studzienki PRO 800 i 1000		10190	
Teleskopy		10205	
Włazy		10200	
Elementy uzupełniające studzienek PRO		10220	
INSTALACJE		Rury PP KW	30010
		Kształtki PP KW	30020
	Rury PP KW niskosumowe	30030	
	Kształtki PP KW niskosumowe	30040	
	Rury PP KW niskosumowe PREMIUM	30035	
	Kształtki PP KW niskosumowe PREMIUM	30045	
	Rury PP-R	25030	
	Kształtki PP-R	25040	
	Rury Radopress	25010	
	Kształtki Radopress	25020	
Pozostałe produkty C/Z woda	25050		
EKO	Systemy EKO	35020	
	Stormbox	10240	
DRENAŻ	Rury drenarskie bez oplotu	20010	
	Rury drenarskie w oplotu	20020	
	Studnie i kształtki drenarskie	20030	
	Teleskopy	10205	
Inne	Systemy odwodnień ACO	35030	
	Pozostałe produkty specjalne	35040	