



Cennik PURMO

POLSKA 03/2020

Ceny obowiązują od dnia 01.03.2020

grzejniki płytowe, dekoracyjne,
łazienkowe, klimakonwektorowe

comfort delivered by 
PURMO



Cennik PURMO
POLSKA 03/2020

Ceny obowiązują od dnia 01.03.2020

grzejniki kolumnowe Delta

comfort delivered by **PURMO**



Cennik PURMO
POLSKA 03/2020

Ceny obowiązują od dnia 01.03.2020

grzejniki konwektorowe Aura

comfort delivered by **PURMO**

grzejniki kolumnowe



Delta Laserline



Delta Laserline Ventil



Delta Twin M



Delta Bar



Delta Column Bench

grzejniki konwektorowe



Aura Comfort



Aura Basic



Aura Bench















Aura Slim Comfort



Aura Slim Basic

Zapraszamy do zapoznania się także z pozostałymi cennikami grzejników Purmo pokazanymi na tej stronie, które nie są zawarte w niniejszym cenniku.











grzejniki płytowe

	Compact.....	6
	Ventil Compact	10
	Ventil Compact M.....	14
	Plan Compact.....	18
	Plan Ventil Compact.....	22
	Plan Ventil Compact M.....	26
	Ramo Compact.....	30
	Ramo Ventil Compact	34
	Ramo Ventil Compact M.....	38
	Hygiene.....	42
	Ventil Hygiene	45
	Plan Hygiene	48
	Plan Ventil Hygiene.....	51

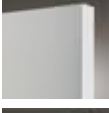
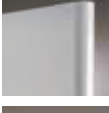
grzejniki płytowe



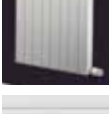
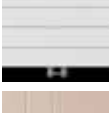





	Plint wys. 200 mm.....	57
	Plint P wys. 200 mm	58
	Plint R wys. 200 mm.....	59
	Plint PD wys. 200 mm.....	60
	Plint RD wys. 200 mm.....	61
akcesoria		62
	Vertical.....	69

grzejniki dekoracyjne

	Kos H.....	71
	Faro H.....	75
	Kos V.....	79
	Faro V.....	80
	Tinos V.....	81
	Paros V.....	82
	Arran.....	83
	Narbonne.....	85
	Narbonne VT.....	98
	Narbonne V.....	105
	Narbonne V VT.....	109
	Narbonne M.....	111
	Narbonne V M.....	115

akcesoria..... 84, 117

grzejniki łazienkowe

	Santorini.....	122
	Santorini A.....	123
	Santorini C.....	124
	Kea.....	125
	Ratea.....	126
	Imia.....	127
	Mauritius.....	128
	Java.....	129
	Muna.....	130

grzejniki łazienkowe

	Flores CH.....	131
	Flores C CH.....	132
	Elato.....	133
	Apolima.....	134
	Apia.....	135
	Leros.....	136
	Evia.....	137
akcesoria		138

grzejniki płytowe, dekoracyjne, łazienkowe

współczynniki korekcyjne		139
---------------------------------------	--	-----

grzejniki klimakonwektorowe

	Vido.....	140
---	-----------	-----

Paleta kolorów Purmo Group		143
---	--	-----

Zmiany techniczne i błędy w druku zastrzeżone.

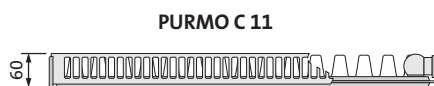
PRZYKŁADOWY OPIS GRZEJNIKA: **PURMO C 11 600 x 1200**

nazwa _____
 typ _____
 wysokość _____
 długość _____

długość [mm]	parametry $t_z / t_p / t_i$	wysokość [mm]													
		300		400		450		500		550		600		900	
		PLN	[W]	PLN	[W]	PLN	[W]	PLN	[W]	PLN	[W]	PLN	[W]	PLN	[W]
400	75/65/20 °C 55/45/20 °C	420	218	438	284	447	316	457	347	464	378	457	407	601	571
			113		146		162		178		193		208		291
500	75/65/20 °C 55/45/20 °C	437	273	450	356	458	395	467	434	483	472	481	509	622	714
			141		183		203		223		242		260		364
600	75/65/20 °C 55/45/20 °C	455	328	470	427	468	474	486	521	499	566	494	611	633	856
			169		219		243		267		290		313		437
700	75/65/20 °C 55/45/20 °C	467	382	494	498	499	553	516	608	529	661	520	713	678	999
			197		256		284		312		339		365		510
800	75/65/20 °C 55/45/20 °C	485	437	512	569	517	632	534	694	551	755	534	814	720	1142
			225		292		325		356		387		417		583
900	75/65/20 °C 55/45/20 °C	506	491	537	640	553	711	568	781	585	850	582	916	777	1284
			253		329		365		401		435		469		655
1000	75/65/20 °C 55/45/20 °C	524	546	563	711	583	790	601	868	622	944	608	1018	836	1427
			281		366		406		445		484		521		728
1100	75/65/20 °C 55/45/20 °C	553	601	595	782	614	869	633	955	656	1038	655	1120	887	1570
			309		402		446		490		532		573		801
1200	75/65/20 °C 55/45/20 °C	583	655	626	853	649	948	666	1042	690	1133	676	1222	942	1712
			338		439		487		534		580		625		874
1400	75/65/20 °C 55/45/20 °C	643	764	692	995	714	1106	742	1215	768	1322	764	1425	1058	1998
			394		512		568		623		677		729		1019
1600	75/65/20 °C 55/45/20 °C	698	874	756	1138	780	1264	811	1389	837	1510	863	1629	1171	2283
			450		585		649		712		774		834		1165
1800	75/65/20 °C 55/45/20 °C	757	983	833	1280	881	1422	906	1562	930	1699	953	1832	1296	2569
			506		658		730		801		871		938		1311
2000	75/65/20 °C 55/45/20 °C	820	1092	901	1422	945	1580	977	1736	1008	1888	1034	2036	1471	2854
			563		731		811		890		967		1042		1456
2300	75/65/20 °C 55/45/20 °C	948	1256	1033	1635	1078	1817	1118	1996	1164	2171	1208	2341	1720	3282
			647		841		933		1024		1112		1198		1675
2600	75/65/20 °C 55/45/20 °C	1034	1420	1134	1849	1195	2054	1236	2257	1290	2454	1343	2647	1971	3710
			731		950		1055		1158		1257		1354		1893
3000	75/65/20 °C 55/45/20 °C	1131	1638	1263	2133	1336	2370	1388	2604	1443	2832	1500	3054	2205	4281
			844		1097		1217		1336		1451		1563		2185

Moc cieplna grzejników (W) według normy PN-EN 442 dla parametrów 75/65/20 °C i 55/45/20 °C.

[W/m] 90/70/20 °C wykładnik n	686	895	994	1093	1189	1283	1800
	1,2981	1,3026	1,3048	1,3070	1,3093	1,3115	1,3170

Ceny dotyczą grzejników w kolorze śnieżnobiałym RAL 9016. Dopłaty dla grzejników kolorowych - patrz strona 143.

Cena grzejnika obejmuje: osłonę górną (grill), dwie osłony boczne, korek, odpowietrznik, komplet zawieszek ściennych. PKWiU 25.21.10.

Ceny netto w zł bez podatku VAT.

PRZYKŁADOWY OPIS GRZEJNIKA : **PURMO C 21s 600 x 1200**

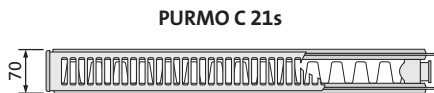

PURMO C 21s

nazwa
typ
wysokość
długość



długość [mm]	parametry $t_z / t_p / t_i$	wysokość [mm]													
		300		400		450		500		550		600		900	
		PLN	[W]	PLN	[W]	PLN	[W]	PLN	[W]	PLN	[W]	PLN	[W]	PLN	[W]
400	75/65/20 °C 55/45/20 °C	498	304 158	529	385 199	547	424 218	557	462 237	579	500 255	593	536 273	788	744 376
500	75/65/20 °C 55/45/20 °C	521	381 198	557	482 249	573	530 273	591	578 296	610	625 319	627	670 341	827	931 470
600	75/65/20 °C 55/45/20 °C	550	457 237	583	578 298	602	636 327	620	694 356	642	749 383	662	804 409	859	1117 563
700	75/65/20 °C 55/45/20 °C	583	533 277	625	674 348	644	742 382	662	809 415	688	874 447	711	938 478	948	1303 657
800	75/65/20 °C 55/45/20 °C	617	609 317	662	770 398	688	848 436	708	925 474	740	999 511	772	1072 546	1033	1489 751
900	75/65/20 °C 55/45/20 °C	653	685 356	711	867 448	740	954 491	767	1040 533	801	1124 574	836	1206 614	1129	1675 845
1000	75/65/20 °C 55/45/20 °C	688	761 396	751	963 497	779	1060 545	811	1156 593	855	1249 638	897	1340 682	1225	1861 939
1100	75/65/20 °C 55/45/20 °C	726	837 435	809	1059 547	851	1166 600	887	1272 652	925	1374 702	962	1474 751	1317	2047 1033
1200	75/65/20 °C 55/45/20 °C	764	913 475	858	1156 597	905	1272 654	950	1387 711	993	1499 766	1034	1608 819	1408	2233 1127
1400	75/65/20 °C 55/45/20 °C	840	1065 554	945	1348 696	995	1484 764	1048	1618 830	1101	1749 893	1159	1876 955	1549	2605 1315
1600	75/65/20 °C 55/45/20 °C	921	1218 633	1043	1541 796	1101	1696 873	1163	1850 948	1216	1998 1021	1271	2144 1092	1731	2978 1502
1800	75/65/20 °C 55/45/20 °C	1006	1370 712	1148	1733 895	1219	1908 982	1287	2081 1067	1360	2248 1149	1431	2412 1228	1923	3350 1690
2000	75/65/20 °C 55/45/20 °C	1084	1522 791	1246	1926 994	1325	2120 1091	1408	2312 1185	1486	2498 1276	1561	2680 1365	2133	3722 1878
2300	75/65/20 °C 55/45/20 °C	1226	1750 910	1408	2215 1144	1499	2438 1254	1586	2659 1363	1674	2873 1468	1760	3082 1569	2444	4280 2160
2600	75/65/20 °C 55/45/20 °C	1347	1979 1029	1555	2504 1293	1661	2756 1418	1760	3006 1541	1864	3247 1659	1962	3484 1774	2759	4839 2442
3000	75/65/20 °C 55/45/20 °C	1496	2283 1187	1749	2889 1492	1875	3180 1636	2000	3468 1778	2118	3747 1915	2234	4020 2047	3103	5583 2817

Moc cieplna grzejników (W) według normy PN-EN 442 dla parametrów 75/65/20 °C i 55/45/20 °C.

[W/m] 90/70/20 °C wykładnik n	954	1210	1333	1456	1575	1691	2356
	1,2803	1,2940	1,3008	1,3076	1,3145	1,3213	1,3390

Ceny dotyczą grzejników w kolorze śnieżnobiałym RAL 9016. Dopłaty dla grzejników kolorowych - patrz strona 143.

Cena grzejnika obejmuje: osłonę górną (grill), dwie osłony boczne, korek, odpowietrznik, komplet zawieszek ściennych. PKWiU 25.21.11.0.

Ceny netto w zł bez podatku VAT.



PRZYKŁADOWY OPIS GRZEJNIKA: **PURMO C 22 600 x 1200**

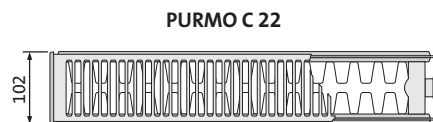

nazwa —
typ —
wysokość —
długość —

długość [mm]	parametry $t_z / t_p / t_i$	wysokość [mm]													
		300		400		450		500		550		600		900	
		PLN	[W]	PLN	[W]	PLN	[W]	PLN	[W]	PLN	[W]	PLN	[W]	PLN	[W]
400	75/65/20 °C 55/45/20 °C	533	384 197	586	488 249	624	539 274	643	588 299	660	636 322	656	684 346	874	955 478
500	75/65/20 °C 55/45/20 °C	567	481 246	624	611 311	659	674 343	678	735 373	696	796 403	692	855 432	954	1194 597
600	75/65/20 °C 55/45/20 °C	597	577 295	656	733 374	669	808 411	713	882 448	734	955 484	720	1025 518	977	1433 717
700	75/65/20 °C 55/45/20 °C	649	673 345	707	855 436	740	943 480	763	1029 522	791	1114 564	785	1196 605	1131	1672 836
800	75/65/20 °C 55/45/20 °C	696	769 394	756	977 498	763	1078 548	812	1176 597	840	1273 645	828	1367 691	1257	1910 956
900	75/65/20 °C 55/45/20 °C	741	865 443	811	1099 560	855	1212 617	881	1323 672	906	1432 725	901	1538 777	1383	2149 1075
1000	75/65/20 °C 55/45/20 °C	788	961 492	863	1221 623	886	1347 685	938	1470 746	952	1591 806	921	1709 864	1507	2388 1194
1100	75/65/20 °C 55/45/20 °C	836	1057 542	928	1343 685	980	1482 754	1019	1617 821	1062	1750 887	1066	1880 950	1632	2627 1314
1200	75/65/20 °C 55/45/20 °C	881	1153 591	987	1465 747	1012	1616 822	1093	1764 896	1134	1909 967	1117	2051 1037	1755	2866 1433
1400	75/65/20 °C 55/45/20 °C	971	1345 689	1140	1709 872	1197	1886 960	1309	2058 1045	1372	2227 1128	1364	2393 1209	1909	3343 1672
1600	75/65/20 °C 55/45/20 °C	1062	1538 788	1257	1954 996	1325	2155 1097	1455	2352 1194	1529	2546 1289	1549	2734 1382	2134	3821 1911
1800	75/65/20 °C 55/45/20 °C	1166	1730 886	1388	2198 1121	1520	2425 1234	1613	2646 1343	1703	2864 1451	1733	3076 1555	2380	4298 2150
2000	75/65/20 °C 55/45/20 °C	1261	1922 985	1513	2442 1245	1659	2694 1371	1759	2940 1493	1857	3182 1612	1887	3418 1728	2613	4776 2389
2300	75/65/20 °C 55/45/20 °C	1399	2210 1132	1691	2808 1432	1864	3098 1576	1982	3381 1717	2096	3659 1854	2205	3931 1987	2954	5492 2747
2600	75/65/20 °C 55/45/20 °C	1538	2499 1280	1872	3175 1619	2067	3502 1782	2204	3822 1940	2330	4137 2095	2454	4443 2246	3309	6209 3106
3000	75/65/20 °C 55/45/20 °C	1731	2883 1477	2113	3663 1868	2338	4041 2056	2498	4410 2239	2644	4773 2418	2791	5127 2591	3739	7164 3583

Moc cieplna grzejników (W) według normy PN-EN 442 dla parametrów 75/65/20 °C i 55/45/20 °C.

[W/m] 90/70/20 °C wykładnik n	1211	1540	1701	1857	2012	2163	3033
	1,3094	1,3182	1,3226	1,3270	1,3314	1,3358	1,3561

Ceny dotyczą grzejników w kolorze śnieżnobiałym RAL 9016. Dopłaty dla grzejników kolorowych - patrz strona 143.

Cena grzejnika obejmuje: osłonę górną (grill), dwie osłony boczne, korek, odpowietrznik, komplet zawieszek ściennych. PKWiU 25.21.10.

Ceny netto w zł bez podatku VAT.

PRZYKŁADOWY OPIS GRZEJNIKA : **PURMO C 33 600 x 1200**

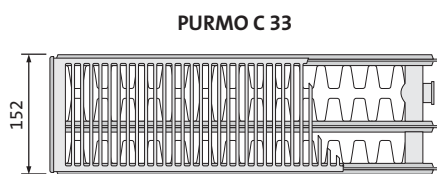

PURMO C 33

nazwa

typ

wysokość

długość



długość [mm]	parametry $t_z / t_p / t_i$	wysokość [mm]													
		300		400		450		500		550		600		900	
		PLN	[W]	PLN	[W]	PLN	[W]	PLN	[W]	PLN	[W]	PLN	[W]	PLN	[W]
400	75/65/20 °C 55/45/20 °C	809	539 275	887	680 345	921	748 379	970	814 411	1014	879 443	1058	942 473	1314	1304 651
500	75/65/20 °C 55/45/20 °C	855	674 344	940	850 432	973	935 473	1023	1018 514	1070	1099 553	1118	1178 592	1405	1630 814
600	75/65/20 °C 55/45/20 °C	899	808 413	991	1019 518	1023	1121 568	1082	1221 617	1130	1318 664	1180	1414 710	1486	1956 976
700	75/65/20 °C 55/45/20 °C	980	943 482	1066	1189 604	1106	1308 663	1153	1425 719	1200	1538 775	1246	1649 828	1656	2282 1139
800	75/65/20 °C 55/45/20 °C	1062	1078 551	1141	1359 691	1176	1495 757	1222	1628 822	1266	1758 885	1313	1885 946	1826	2608 1302
900	75/65/20 °C 55/45/20 °C	1146	1212 620	1236	1529 777	1269	1682 852	1320	1832 925	1371	1977 996	1420	2120 1065	1989	2934 1465
1000	75/65/20 °C 55/45/20 °C	1222	1347 688	1319	1699 863	1358	1869 947	1415	2035 1028	1472	2197 1106	1477	2356 1183	2158	3260 1627
1100	75/65/20 °C 55/45/20 °C	1301	1482 757	1408	1869 950	1453	2056 1041	1514	2239 1131	1575	2417 1217	1637	2592 1301	2330	3586 1790
1200	75/65/20 °C 55/45/20 °C	1380	1616 826	1496	2039 1036	1541	2243 1136	1613	2442 1233	1680	2636 1328	1742	2827 1420	2499	3912 1953
1400	75/65/20 °C 55/45/20 °C	1538	1886 964	1738	2379 1209	1807	2617 1326	1933	2849 1439	2052	3076 1549	2167	3298 1656	2837	4564 2278
1600	75/65/20 °C 55/45/20 °C	1702	2155 1101	1926	2718 1381	2003	2990 1515	2148	3256 1645	2285	3515 1770	2417	3770 1893	3146	5216 2604
1800	75/65/20 °C 55/45/20 °C	1864	2425 1239	2117	3058 1554	2205	3364 1704	2372	3663 1850	2523	3955 1992	2678	4241 2129	3464	5868 2929
2000	75/65/20 °C 55/45/20 °C	2014	2694 1377	2302	3398 1726	2410	3738 1894	2586	4070 2056	2756	4394 2213	2924	4712 2366	3777	6520 3255
2300	75/65/20 °C 55/45/20 °C	2258	3098 1583	2584	3908 1985	2696	4299 2178	2906	4681 2364	3101	5053 2545	3291	5419 2721	4232	7498 3743
2600	75/65/20 °C 55/45/20 °C	2485	3502 1790	2860	4417 2244	2993	4859 2462	3231	5291 2672	3449	5712 2877	3666	6126 3076	4694	8476 4231
3000	75/65/20 °C 55/45/20 °C	2804	4041 2065	3226	5097 2590	3383	5607 2840	3645	6105 3084	3888	6591 3319	4135	7068 3549	5298	9780 4882

Moc cieplna grzejników (W) według normy PN-EN 442 dla parametrów 75/65/20 °C i 55/45/20 °C.

[W/m] 90/70/20 °C wykładnik n	1698	2146	2363	2576	2784	2988	4143
	1,3140	1,3255	1,3313	1,3371	1,3428	1,3486	1,3600

Ceny dotyczą grzejników w kolorze śnieżnobiałym RAL 9016. Dopłaty dla grzejników kolorowych - patrz strona 143.

Cena grzejnika obejmuje: osłonę górną (grill), dwie osłony boczne, korek, odpowietrznik, komplet zawieszek ściennych. PKWiU 25.21.11.0.

Ceny netto w zł bez podatku VAT.



PRZYKŁADOWY OPIS GRZEJNIKA: **PURMO CV 11 600 x 1200 L**

nazwa _____
 typ _____
 wysokość _____
 długość _____
 L : tylko dla wersji lewej
 (brak litery: standard czyli wersja prawa)

PURMO CV 11



długość [mm]	parametry $t_z / t_p / t_i$	wysokość [mm]											
		300		400		450		500		600		900	
		PLN	[W]	PLN	[W]	PLN	[W]	PLN	[W]	PLN	[W]	PLN	[W]
400	75/65/20 °C 55/45/20 °C	610	218 113	622	284 146	625	316 162	629	347 178	614	407 208	761	571 291
500	75/65/20 °C 55/45/20 °C	625	273 141	632	356 183	641	395 203	642	434 223	627	509 260	779	714 364
600	75/65/20 °C 55/45/20 °C	641	328 169	653	427 219	659	474 243	663	521 267	644	611 313	793	856 437
700	75/65/20 °C 55/45/20 °C	652	382 197	667	498 256	677	553 284	687	608 312	678	713 365	852	999 510
800	75/65/20 °C 55/45/20 °C	659	437 225	688	569 292	690	632 325	713	694 356	698	814 417	905	1142 583
900	75/65/20 °C 55/45/20 °C	687	491 253	715	640 329	730	711 365	748	781 401	754	916 469	968	1284 655
1000	75/65/20 °C 55/45/20 °C	711	546 281	748	711 366	764	790 406	780	868 445	773	1018 521	1026	1427 728
1100	75/65/20 °C 55/45/20 °C	741	601 309	784	782 402	809	869 446	825	955 490	833	1120 573	1079	1570 801
1200	75/65/20 °C 55/45/20 °C	777	655 338	825	853 439	840	948 487	867	1042 534	859	1222 625	1129	1712 874
1400	75/65/20 °C 55/45/20 °C	853	764 394	901	995 512	921	1106 568	945	1215 623	956	1425 729	1224	1998 1019
1600	75/65/20 °C 55/45/20 °C	921	874 450	972	1138 585	999	1264 649	1026	1389 712	1079	1629 834	1335	2283 1165
1800	75/65/20 °C 55/45/20 °C	998	983 506	1058	1280 658	1080	1422 730	1114	1562 801	1166	1832 938	1455	2569 1311
2000	75/65/20 °C 55/45/20 °C	1064	1092 563	1129	1422 731	1155	1580 811	1194	1736 890	1254	2036 1042	1632	2854 1456
2300	75/65/20 °C 55/45/20 °C	1153	1256 647	1229	1635 841	1263	1817 933	1303	1996 1024	1383	2341 1198	1869	3282 1675
2600	75/65/20 °C 55/45/20 °C	1252	1420 731	1325	1849 950	1367	2054 1055	1405	2257 1158	1483	2647 1354	2102	3710 1893
3000	75/65/20 °C 55/45/20 °C	1349	1638 844	1447	2133 1097	1484	2370 1217	1538	2604 1336	1641	3054 1563	2319	4281 2185

Moc cieplna grzejników (W) według normy PN-EN 442 dla parametrów 75/65/20 °C i 55/45/20 °C.

[W/m] 90/70/20 °C wykładnik n	686	895	994	1093	1283	1800
	1,2981	1,3026	1,3048	1,3070	1,3115	1,3170

Ceny dotyczą grzejników w kolorze śnieżnobiałym RAL 9016. Dopłaty dla grzejników kolorowych - patrz strona 143.

Cena grzejnika obejmuje: osłonę górną (grill), dwie osłony boczne, wkładkę zaworową podwójnej regulacji Oventrop, dwa korki, odpowietrznik, komplet zawieszek ściennych. PKWiU 25.21.11.0. Cena netto w zł bez podatku VAT.

PRZYKŁADOWY OPIS GRZEJNIKA: **PURMO CV 21s 600 x 1200**

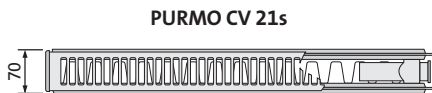

PURMO CV 21s

nazwa

typ

wysokość

długość



długość [mm]	parametry $t_z / t_p / t_i$	wysokość [mm]											
		300		400		450		500		600		900	
		PLN	[W]	PLN	[W]	PLN	[W]	PLN	[W]	PLN	[W]	PLN	[W]
400	75/65/20 °C 55/45/20 °C	693	304 158	708	385 199	719	424 218	722	462 237	767	536 273	968	744 376
500	75/65/20 °C 55/45/20 °C	722	381 198	740	482 249	749	530 273	762	578 296	803	670 341	1009	931 470
600	75/65/20 °C 55/45/20 °C	741	457 237	770	578 298	784	636 327	796	694 356	832	804 409	1049	1117 563
700	75/65/20 °C 55/45/20 °C	777	533 277	809	674 348	825	742 382	836	809 415	919	938 478	1150	1303 657
800	75/65/20 °C 55/45/20 °C	809	609 317	844	770 398	863	848 436	880	925 474	972	1072 546	1254	1489 751
900	75/65/20 °C 55/45/20 °C	844	685 356	894	867 448	919	954 491	939	1040 533	1034	1206 614	1351	1675 845
1000	75/65/20 °C 55/45/20 °C	883	761 396	938	963 497	968	1060 545	988	1156 593	1095	1340 682	1450	1861 939
1100	75/65/20 °C 55/45/20 °C	928	837 435	1001	1059 547	1037	1166 600	1077	1272 652	1155	1474 751	1533	2047 1033
1200	75/65/20 °C 55/45/20 °C	972	913 475	1058	1156 597	1096	1272 654	1139	1387 711	1225	1608 819	1621	2233 1127
1400	75/65/20 °C 55/45/20 °C	1058	1065 554	1148	1348 696	1195	1484 764	1239	1618 830	1349	1876 955	1742	2605 1315
1600	75/65/20 °C 55/45/20 °C	1148	1218 633	1253	1541 796	1303	1696 873	1358	1850 948	1486	2144 1092	1928	2978 1502
1800	75/65/20 °C 55/45/20 °C	1239	1370 712	1364	1733 895	1425	1908 982	1487	2081 1067	1633	2412 1228	2104	3350 1690
2000	75/65/20 °C 55/45/20 °C	1322	1522 791	1467	1926 994	1544	2120 1091	1611	2312 1185	1794	2680 1365	2319	3722 1878
2300	75/65/20 °C 55/45/20 °C	1450	1750 910	1628	2215 1144	1715	2438 1254	1805	2659 1363	1970	3082 1569	2608	4280 2160
2600	75/65/20 °C 55/45/20 °C	1570	1979 1029	1785	2504 1293	1892	2756 1418	1999	3006 1541	2187	3484 1774	2907	4839 2442
3000	75/65/20 °C 55/45/20 °C	1725	2283 1187	1987	2889 1492	2123	3180 1636	2251	3468 1778	2464	4020 2047	3242	5583 2817

Moc cieplna grzejników (W) według normy PN-EN 442 dla parametrów 75/65/20 °C i 55/45/20 °C.

[W/m] 90/70/20 °C wykładnik n	954	1210	1333	1456	1691	2356
	1,2803	1,2940	1,3008	1,3076	1,3213	1,3390

Ceny dotyczą grzejników w kolorze śnieżnobiałym RAL 9016. Dopłaty dla grzejników kolorowych - patrz strona 143.

Cena grzejnika obejmuje: osłonę górną (grill), dwie osłony boczne, wkładkę zaworową podwójnej regulacji Oventrop, dwa korki, odpowietrznik, komplet zawieszek ściennych. PKWiU 25.21.11.0. Ceny netto w zł bez podatku VAT.



PRZYKŁADOWY OPIS GRZEJNIKA: **PURMO CV 22 600 x 1200**

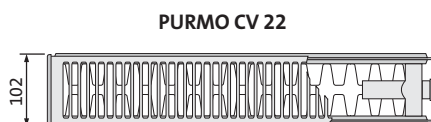

nazwa
typ
wysokość
długość

długość [mm]	parametry $t_z / t_p / t_i$	wysokość [mm]											
		300		400		450		500		600		900	
		PLN	[W]	PLN	[W]	PLN	[W]	PLN	[W]	PLN	[W]	PLN	[W]
400	75/65/20 °C 55/45/20 °C	723	384 197	776	488 249	809	539 274	830	588 299	851	684 346	1050	955 478
500	75/65/20 °C 55/45/20 °C	757	481 246	815	611 311	852	674 343	874	735 373	894	855 432	1150	1194 597
600	75/65/20 °C 55/45/20 °C	785	577 295	852	733 374	853	808 411	919	882 448	921	1025 518	1171	1433 717
700	75/65/20 °C 55/45/20 °C	836	673 345	902	855 436	930	943 480	968	1029 522	993	1196 605	1351	1672 836
800	75/65/20 °C 55/45/20 °C	886	769 394	950	977 498	942	1078 548	1012	1176 597	1022	1367 691	1441	1910 956
900	75/65/20 °C 55/45/20 °C	939	865 443	1009	1099 560	1011	1212 617	1080	1323 672	1106	1538 777	1616	2149 1075
1000	75/65/20 °C 55/45/20 °C	980	961 492	1042	1221 623	1080	1347 685	1097	1470 746	1116	1709 864	1742	2388 1194
1100	75/65/20 °C 55/45/20 °C	1032	1057 542	1133	1343 685	1192	1482 754	1236	1617 821	1275	1880 950	1859	2627 1314
1200	75/65/20 °C 55/45/20 °C	1080	1153 591	1197	1465 747	1213	1616 822	1313	1764 896	1320	2051 1037	1974	2866 1433
1400	75/65/20 °C 55/45/20 °C	1173	1345 689	1360	1709 872	1432	1886 960	1548	2058 1045	1580	2393 1209	2117	3343 1672
1600	75/65/20 °C 55/45/20 °C	1273	1538 788	1485	1954 996	1563	2155 1097	1695	2352 1194	1777	2734 1382	2359	3821 1911
1800	75/65/20 °C 55/45/20 °C	1373	1730 886	1615	2198 1121	1758	2425 1234	1857	2646 1343	1965	3076 1555	2575	4298 2150
2000	75/65/20 °C 55/45/20 °C	1471	1922 985	1741	2442 1245	1913	2694 1371	2010	2940 1493	2128	3418 1728	2813	4776 2389
2300	75/65/20 °C 55/45/20 °C	1615	2210 1132	1933	2808 1432	2143	3098 1576	2251	3381 1717	2464	3931 1987	3119	5492 2747
2600	75/65/20 °C 55/45/20 °C	1757	2499 1280	2128	3175 1619	2366	3502 1782	2498	3822 1940	2729	4443 2246	3462	6209 3106
3000	75/65/20 °C 55/45/20 °C	1955	2883 1477	2386	3663 1868	2673	4041 2056	2816	4410 2239	3079	5127 2591	3885	7164 3583

Moc cieplna grzejników (W) według normy PN-EN 442 dla parametrów 75/65/20 °C i 55/45/20 °C.

[W/m] 90/70/20 °C wykładnik n	1211	1540	1701	1857	2163	3033
	1,3094	1,3182	1,3226	1,3270	1,3358	1,3561

Ceny dotyczą grzejników w kolorze śnieżnobiałym RAL 9016. Dopłaty dla grzejników kolorowych - patrz strona 143.

Cena grzejnika obejmuje: osłonę górną (grill), dwie osłony boczne, wkładkę zaworową podwójnej regulacji Oventrop, dwa korki, odpowietrznik, komplet zawieszek ściennych. PKWiU 25.21.11.0. Ceny netto w zł bez podatku VAT.

PRZYKŁADOWY OPIS GRZEJNIKA: **PURMO CV 33 600 x 1200 L**

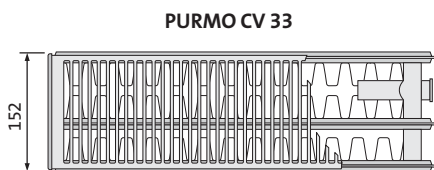

nazwa —————
 typ —————
 wysokość —————
 długość —————
 L : tylko dla wersji lewej
 (brak litery: standard czyli wersja prawa)



długość [mm]	parametry $t_z / t_p / t_i$	wysokość [mm]											
		300		400		450		500		600		900	
		PLN	[W]	PLN	[W]	PLN	[W]	PLN	[W]	PLN	[W]	PLN	[W]
400	75/65/20 °C 55/45/20 °C	1016	539 275	1100	680 345	1142	748 379	1183	814 411	1257	942 473	1513	1304 651
500	75/65/20 °C 55/45/20 °C	1064	674 344	1153	850 432	1194	935 473	1241	1018 514	1320	1178 592	1597	1630 814
600	75/65/20 °C 55/45/20 °C	1106	808 413	1200	1019 518	1246	1121 568	1295	1221 617	1388	1414 710	1681	1956 976
700	75/65/20 °C 55/45/20 °C	1174	943 482	1288	1189 604	1317	1308 663	1404	1425 719	1456	1649 828	1844	2282 1139
800	75/65/20 °C 55/45/20 °C	1246	1078 551	1342	1359 691	1387	1495 757	1432	1628 822	1521	1885 946	2004	2608 1302
900	75/65/20 °C 55/45/20 °C	1322	1212 620	1430	1529 777	1483	1682 852	1531	1832 925	1632	2120 1065	2176	2934 1465
1000	75/65/20 °C 55/45/20 °C	1408	1347 688	1520	1699 863	1572	1869 947	1633	2035 1028	1739	2356 1183	2339	3260 1627
1100	75/65/20 °C 55/45/20 °C	1489	1482 757	1613	1869 950	1671	2056 1041	1737	2239 1131	1852	2592 1301	2505	3586 1790
1200	75/65/20 °C 55/45/20 °C	1567	1616 826	1702	2039 1036	1767	2243 1136	1831	2442 1233	1960	2827 1420	2672	3912 1953
1400	75/65/20 °C 55/45/20 °C	1725	1886 964	1940	2379 1209	2033	2617 1326	2158	2849 1439	2396	3298 1656	3001	4564 2278
1600	75/65/20 °C 55/45/20 °C	1891	2155 1101	2128	2718 1381	2212	2990 1515	2364	3256 1645	2647	3770 1893	3300	5216 2604
1800	75/65/20 °C 55/45/20 °C	2058	2425 1239	2328	3058 1554	2429	3364 1704	2598	3663 1850	2916	4241 2129	3623	5868 2929
2000	75/65/20 °C 55/45/20 °C	2214	2694 1377	2503	3398 1726	2598	3738 1894	2794	4070 2056	3158	4712 2366	3922	6520 3255
2300	75/65/20 °C 55/45/20 °C	2454	3098 1583	2788	3908 1985	2892	4299 2178	3117	4681 2364	3535	5419 2721	4367	7498 3743
2600	75/65/20 °C 55/45/20 °C	2691	3502 1790	3068	4417 2244	3192	4859 2462	3445	5291 2672	3911	6126 3076	4814	8476 4231
3000	75/65/20 °C 55/45/20 °C	3011	4041 2065	3439	5097 2590	3582	5607 2840	3865	6105 3084	4395	7068 3549	5400	9780 4882

Moc cieplna grzejników (W) według normy PN-EN 442 dla parametrów 75/65/20 °C i 55/45/20 °C.

[W/m] 90/70/20 °C wykładnik n	1698	2146	2363	2576	2988	4143
	1,3140	1,3255	1,3313	1,3371	1,3486	1,3600

Ceny dotyczą grzejników w kolorze śnieżnobiałym RAL 9016. Dopłaty dla grzejników kolorowych - patrz strona 143.

Cena grzejnika obejmuje: osłonę górną (grill), dwie osłony boczne, wkładkę zaworową podwójnej regulacji Oventrop, dwa korki, odpowietrznik, komplet zawieszek ściennych. PKWiU 25.21.11.0. Cena netto w zł bez podatku VAT.



PRZYKŁADOWY OPIS GRZEJNIKA : **PURMO CVM 11 600 x 1200**

nazwa _____
typ _____
wysokość _____
długość _____

PURMO CVM 11



UWAGA: grzejnik CVM dostępny jest tylko w wersji prawej

długość [mm]	parametry $t_z / t_p / t_i$	wysokość [mm]							
		300		500		600		900	
		PLN	[W]	PLN	[W]	PLN	[W]	PLN	[W]
400	75/65/20 °C 55/45/20 °C	704	218 113	726	347 178	707	407 208	864	571 291
500	75/65/20 °C 55/45/20 °C	722	273 141	737	434 223	722	509 260	884	714 364
600	75/65/20 °C 55/45/20 °C	735	328 169	763	521 267	739	611 313	902	856 437
700	75/65/20 °C 55/45/20 °C	742	382 197	784	608 312	773	713 365	963	999 510
800	75/65/20 °C 55/45/20 °C	757	437 225	812	694 356	800	814 417	1022	1142 583
900	75/65/20 °C 55/45/20 °C	784	491 253	853	781 401	853	916 469	1092	1284 655
1000	75/65/20 °C 55/45/20 °C	811	546 281	887	868 445	877	1018 521	1153	1427 728
1100	75/65/20 °C 55/45/20 °C	851	601 309	935	955 490	942	1120 573	1210	1570 801
1200	75/65/20 °C 55/45/20 °C	883	655 338	980	1042 534	970	1222 625	1266	1712 874
1400	75/65/20 °C 55/45/20 °C	968	764 394	1066	1215 623	1080	1425 729	1367	1998 1019
1600	75/65/20 °C 55/45/20 °C	1037	874 450	1153	1389 712	1210	1629 834	1484	2283 1165
1800	75/65/20 °C 55/45/20 °C	1122	983 506	1243	1562 801	1303	1832 938	1614	2569 1311
2000	75/65/20 °C 55/45/20 °C	1194	1092 563	1336	1736 890	1399	2036 1042	1807	2854 1456
2300	75/65/20 °C 55/45/20 °C	1290	1256 647	1455	1996 1024	1533	2341 1198		
2600	75/65/20 °C 55/45/20 °C	1397	1420 731	1561	2257 1158	1644	2647 1354		
3000	75/65/20 °C 55/45/20 °C	1500	1638 844	1709	2604 1336	1818	3054 1563		

Moc cieplna grzejników (W) według normy PN-EN 442 dla parametrów 75/65/20 °C i 55/45/20 °C.

[W/m] 90/70/20 °C wykładnik n	686 1,2981	1093 1,3070	1283 1,3115	1800 1,3170
----------------------------------	---------------	----------------	----------------	----------------

Ceny dotyczą grzejników w kolorze śnieżnobiałym RAL 9016. Dopłaty dla grzejników kolorowych - patrz strona 143.

Cena grzejnika obejmuje: osłonę górną (grill), dwie osłony boczne, wkładkę zaworową podwójnej regulacji Oventrop, dwa korki, odpowietrznik, komplet zawieszek ściennych. PKWiU 25.21.11.0. Ceny netto w zł bez podatku VAT.

PRZYKŁADOWY OPIS GRZEJNIKA: **PURMO CVM 21s 600 x 1200**

nazwa _____
typ _____
wysokość _____
długość _____

PURMO CVM 21s



UWAGA: grzejnik CVM dostępny jest tylko w wersji prawej



długość [mm]	parametry $t_z / t_p / t_i$	wysokość [mm]							
		300		500		600		900	
		PLN	[W]	PLN	[W]	PLN	[W]	PLN	[W]
400	75/65/20 °C 55/45/20 °C	726	304 158	825	462 237	874	536 273	1092	744 376
500	75/65/20 °C 55/45/20 °C	761	381 198	867	578 296	910	670 341	1134	931 470
600	75/65/20 °C 55/45/20 °C	783	457 237	905	694 356	939	804 409	1176	1117 563
700	75/65/20 °C 55/45/20 °C	830	533 277	950	809 415	1034	938 478	1288	1303 657
800	75/65/20 °C 55/45/20 °C	879	609 317	995	925 474	1095	1072 546	1399	1489 751
900	75/65/20 °C 55/45/20 °C	925	685 356	1059	1040 533	1164	1206 614	1503	1675 845
1000	75/65/20 °C 55/45/20 °C	970	761 396	1116	1156 593	1226	1340 682	1610	1861 939
1100	75/65/20 °C 55/45/20 °C	1011	837 435	1204	1272 652	1295	1474 751	1703	2047 1033
1200	75/65/20 °C 55/45/20 °C	1053	913 475	1272	1387 711	1369	1608 819	1794	2233 1127
1400	75/65/20 °C 55/45/20 °C	1058	1065 554	1384	1618 830	1500	1876 955	1928	2605 1315
1600	75/65/20 °C 55/45/20 °C	1147	1218 633	1509	1850 948	1646	2144 1092	2125	2978 1502
1800	75/65/20 °C 55/45/20 °C	1231	1370 712	1651	2081 1067	1808	2412 1228	2318	3350 1690
2000	75/65/20 °C 55/45/20 °C	1314	1522 791	1785	2312 1185	1985	2680 1365	2550	3722 1878
2300	75/65/20 °C 55/45/20 °C	1440	1750 910	1993	2659 1363	2175	3082 1569		
2600	75/65/20 °C 55/45/20 °C	1559	1979 1029	2200	3006 1541	2406	3484 1774		
3000	75/65/20 °C 55/45/20 °C	1733	2283 1187	2477	3468 1778	2704	4020 2047		

Moc cieplna grzejników (W) według normy PN-EN 442 dla parametrów 75/65/20 °C i 55/45/20 °C.

[W/m] 90/70/20 °C wykładnik n	954 1,2803	1456 1,3076	1691 1,3213	2356 1,3390
----------------------------------	---------------	----------------	----------------	----------------

Ceny dotyczą grzejników w kolorze śnieżnobiałym RAL 9016. Dopłaty dla grzejników kolorowych - patrz strona 143.

Cena grzejnika obejmuje: osłonę górną (grill), dwie osłony boczne, wkładkę zaworową podwójnej regulacji Oventrop, dwa korki, odpowietrznik, komplet zawieszek ściennych. PKWiU 25.21.11.0. Cena netto w zł bez podatku VAT.



PRZYKŁADOWY OPIS GRZEJNIKA : **PURMO CVM 22 600 x 1200**

nazwa _____
typ _____
wysokość _____
długość _____

PURMO CVM 22

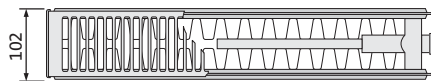

UWAGA: grzejnik CVM dostępny jest tylko w wersji prawej

długość [mm]	parametry $t_z / t_p / t_i$	wysokość [mm]							
		300		500		600		900	
		PLN	[W]	PLN	[W]	PLN	[W]	PLN	[W]
400	75/65/20 °C 55/45/20 °C	828	384 197	939	588 299	962	684 346	1221	955 478
500	75/65/20 °C 55/45/20 °C	863	481 246	987	735 373	1008	855 432	1288	1194 597
600	75/65/20 °C 55/45/20 °C	897	577 295	1034	882 448	1034	1025 518	1352	1433 717
700	75/65/20 °C 55/45/20 °C	950	673 345	1092	1029 522	1116	1196 605	1503	1672 836
800	75/65/20 °C 55/45/20 °C	1006	769 394	1140	1176 597	1148	1367 691	1659	1910 956
900	75/65/20 °C 55/45/20 °C	1059	865 443	1211	1323 672	1237	1538 777	1792	2149 1075
1000	75/65/20 °C 55/45/20 °C	1106	961 492	1273	1470 746	1248	1709 864	1928	2388 1194
1100	75/65/20 °C 55/45/20 °C	1159	1057 542	1380	1617 821	1420	1880 950	2053	2627 1314
1200	75/65/20 °C 55/45/20 °C	1211	1153 591	1460	1764 896	1469	2051 1037	2177	2866 1433
1400	75/65/20 °C 55/45/20 °C	1313	1345 689	1717	2058 1045	1751	2393 1209	2331	3343 1672
1600	75/65/20 °C 55/45/20 °C	1423	1538 788	1873	2352 1194	1962	2734 1382	2592	3821 1911
1800	75/65/20 °C 55/45/20 °C	1529	1730 886	2052	2646 1343	2167	3076 1555	2826	4298 2150
2000	75/65/20 °C 55/45/20 °C	1633	1922 985	2220	2940 1493	2340	3418 1728	3081	4776 2389
2300	75/65/20 °C 55/45/20 °C	1789	2210 1132	2477	3381 1717	2704	3931 1987		
2600	75/65/20 °C 55/45/20 °C	1940	2499 1280	2741	3822 1940	2993	4443 2246		
3000	75/65/20 °C 55/45/20 °C	2153	2883 1477	3084	4410 2239	3366	5127 2591		

Moc cieplna grzejników (W) według normy PN-EN 442 dla parametrów 75/65/20 °C i 55/45/20 °C.

[W/m] 90/70/20 °C wykładnik n	1211	1857	2163	3033
	1,3094	1,3270	1,3358	1,3561

Ceny dotyczą grzejników w kolorze śnieżnobiałym RAL 9016. Dopłaty dla grzejników kolorowych - patrz strona 143.

Cena grzejnika obejmuje: osłonę górną (grill), dwie osłony boczne, wkładkę zaworową podwójnej regulacji Oventrop, dwa korki, odpowietrznik, komplet zawieszek ściennych. PKWiU 25.21.11.0. Ceny netto w zł bez podatku VAT.

PRZYKŁADOWY OPIS GRZEJNIKA: **PURMO CVM 33 600 x 1200**

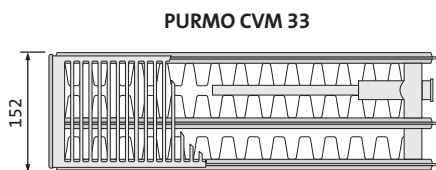

nazwa _____
typ _____
wysokość _____
długość _____



UWAGA: grzejnik CVM dostępny jest tylko w wersji prawej

długość [mm]	parametry $t_z / t_p / t_i$	wysokość [mm]							
		300		500		600		900	
		PLN	[W]	PLN	[W]	PLN	[W]	PLN	[W]
400	75/65/20 °C 55/45/20 °C	1146	539 275	1320	814 411	1405	942 473	1680	1304 651
500	75/65/20 °C 55/45/20 °C	1194	674 344	1385	1018 514	1472	1178 592	1772	1630 814
600	75/65/20 °C 55/45/20 °C	1239	808 413	1441	1221 617	1546	1414 710	1860	1956 976
700	75/65/20 °C 55/45/20 °C	1316	943 482	1559	1425 719	1615	1649 828	2035	2282 1139
800	75/65/20 °C 55/45/20 °C	1389	1078 551	1594	1628 822	1688	1885 946	2210	2608 1302
900	75/65/20 °C 55/45/20 °C	1475	1212 620	1702	1832 925	1807	2120 1065	2396	2934 1465
1000	75/65/20 °C 55/45/20 °C	1567	1347 688	1808	2035 1028	1923	2356 1183	2573	3260 1627
1100	75/65/20 °C 55/45/20 °C	1652	1482 757	1916	2239 1131	2044	2592 1301	2754	3586 1790
1200	75/65/20 °C 55/45/20 °C	1739	1616 826	2027	2442 1233	2163	2827 1420	2932	3912 1953
1400	75/65/20 °C 55/45/20 °C	1913	1886 964	2377	2849 1439	2629	3298 1656	3284	4564 2278
1600	75/65/20 °C 55/45/20 °C	2085	2155 1101	2597	3256 1645	2904	3770 1893	3608	5216 2604
1800	75/65/20 °C 55/45/20 °C	2268	2425 1239	2854	3663 1850	3195	4241 2129	3955	5868 2929
2000	75/65/20 °C 55/45/20 °C	2437	2694 1377	3065	4070 2056	3461	4712 2366	4282	6520 3255
2300	75/65/20 °C 55/45/20 °C	2696	3098 1583	3415	4681 2364	3866	5419 2721		
2600	75/65/20 °C 55/45/20 °C	2954	3502 1790	3765	5291 2672	4270	6126 3076		
3000	75/65/20 °C 55/45/20 °C	3299	4041 2065	4221	6105 3084	4791	7068 3549		

Moc cieplna grzejników (W) według normy PN-EN 442 dla parametrów 75/65/20 °C i 55/45/20 °C.

[W/m] 90/70/20 °C wykładnik n	1698 1,3140	2576 1,3371	2988 1,3486	4143 1,3600
----------------------------------	----------------	----------------	----------------	----------------

Ceny dotyczą grzejników w kolorze śnieżnobiałym RAL 9016. Dopłaty dla grzejników kolorowych - patrz strona 143.

Cena grzejnika obejmuje: osłonę górną (grill), dwie osłony boczne, wkładkę zaworową podwójnej regulacji Oventrop, dwa korki, odpowietrznik, komplet zawieszek ściennych. PKWiU 25.21.11.0. Cena netto w zł bez podatku VAT.



PRZYKŁADOWY OPIS GRZEJNIKA: **PURMO FC 11 600 x 1200**



długość [mm]	parametry $t_z / t_p / t_i$	wysokość [mm]											
		300		400		500		550		600		900	
		PLN	[W]	PLN	[W]	PLN	[W]	PLN	[W]	PLN	[W]	PLN	[W]
400	75/65/20 °C 55/45/20 °C	532	212 110	565	272 141	595	329 171	609	357 185	624	384 200	809	539 277
500	75/65/20 °C 55/45/20 °C	561	265 137	592	340 177	624	412 214	644	447 232	667	481 249	855	674 346
600	75/65/20 °C 55/45/20 °C	591	317 165	625	408 212	659	494 256	679	536 278	698	577 299	897	808 416
700	75/65/20 °C 55/45/20 °C	614	370 192	660	476 247	707	576 299	729	625 325	749	673 349	969	943 485
800	75/65/20 °C 55/45/20 °C	642	423 220	690	544 283	739	658 342	767	714 371	794	769 399	1037	1078 554
900	75/65/20 °C 55/45/20 °C	676	476 247	734	612 318	794	741 385	825	804 417	853	865 449	1129	1212 624
1000	75/65/20 °C 55/45/20 °C	704	529 275	772	680 353	840	823 427	880	893 464	914	961 499	1222	1347 693
1100	75/65/20 °C 55/45/20 °C	749	582 302	825	748 389	899	905 470	935	982 510	971	1057 549	1305	1482 762
1200	75/65/20 °C 55/45/20 °C	791	635 330	867	816 424	945	988 513	985	1072 556	1026	1153 599	1388	1616 831
1400	75/65/20 °C 55/45/20 °C	874	741 385	969	952 494	1062	1152 598	1107	1250 649	1153	1345 699	1572	1886 970
1600	75/65/20 °C 55/45/20 °C	954	846 440	1063	1088 565	1171	1317 684	1219	1429 742	1266	1538 798	1751	2155 1109
1800	75/65/20 °C 55/45/20 °C	1042	952 495	1173	1224 636	1303	1481 769	1358	1607 835	1407	1730 898	1946	2425 1247
2000	75/65/20 °C 55/45/20 °C	1129	1058 550	1273	1360 706	1415	1646 855	1475	1786 927	1530	1922 998	2199	2694 1386
2300	75/65/20 °C 55/45/20 °C	1299	1217 632	1455	1564 812	1611	1893 983	1688	2054 1067	1769	2210 1148		
2600	75/65/20 °C 55/45/20 °C	1432	1375 715	1614	1768 918	1798	2140 1111	1892	2322 1206	1986	2499 1297		
3000	75/65/20 °C 55/45/20 °C	1578	1587 824	1804	2040 1060	2030	2469 1282	2133	2679 1391	2237	2883 1497		

Moc cieplna grzejników (W) według normy PN-EN 442 dla parametrów 75/65/20 °C i 55/45/20 °C.

[W/m] 90/70/20 °C wykładnik n	663	852	1032	1120	1205	1694
	1,2820	1,2824	1,2827	1,2829	1,2831	1,3013

Ceny dotyczą grzejników w kolorze śnieżnobiałym RAL 9016. Dopłaty dla grzejników kolorowych - patrz strona 143.

Cena grzejnika obejmuje: osłonę górną (grill), dwie osłony boczne, korek, odpowietrznik, komplet zawieszek ściennych. PKWiU 25.21.11.0.

Ceny netto w zł bez podatku VAT.

PRZYKŁADOWY OPIS GRZEJNIKA: **PURMO FC 21s 600 x 1200**



PURMO FC 21s

nazwa

typ

wysokość

długość



długość [mm]	parametry $t_z / t_p / t_i$	wysokość [mm]											
		300		400		500		550		600		900	
		PLN	[W]	PLN	[W]	PLN	[W]	PLN	[W]	PLN	[W]	PLN	[W]
400	75/65/20 °C 55/45/20 °C	591	293 152	656	372 193	720	445 230	741	481 248	770	515 266	1033	706 357
500	75/65/20 °C 55/45/20 °C	629	366 190	699	465 241	770	557 288	800	601 310	830	644 332	1097	883 446
600	75/65/20 °C 55/45/20 °C	670	439 229	743	557 289	815	668 345	852	721 372	883	773 398	1163	1059 535
700	75/65/20 °C 55/45/20 °C	730	512 267	805	650 337	881	779 403	920	841 435	953	902 465	1290	1236 624
800	75/65/20 °C 55/45/20 °C	794	586 305	872	743 386	948	890 461	998	962 497	1044	1030 531	1413	1412 713
900	75/65/20 °C 55/45/20 °C	835	659 343	935	836 434	1032	1002 518	1083	1082 559	1134	1159 598	1549	1589 802
1000	75/65/20 °C 55/45/20 °C	904	732 381	1000	929 482	1096	1113 576	1156	1202 621	1219	1288 664	1688	1765 891
1100	75/65/20 °C 55/45/20 °C	954	805 419	1078	1022 530	1200	1224 633	1256	1322 683	1316	1417 731	1820	1942 981
1200	75/65/20 °C 55/45/20 °C	1009	878 457	1149	1115 578	1287	1336 691	1352	1442 745	1418	1546 797	1952	2118 1070
1400	75/65/20 °C 55/45/20 °C	1045	1025 533	1236	1301 675	1425	1558 806	1509	1683 869	1596	1803 930	2165	2471 1248
1600	75/65/20 °C 55/45/20 °C	1142	1171 610	1366	1486 771	1590	1781 921	1674	1923 993	1757	2061 1063	2423	2824 1426
1800	75/65/20 °C 55/45/20 °C	1254	1318 686	1509	1672 868	1767	2003 1036	1873	2164 1117	1980	2318 1195	2696	3177 1605
2000	75/65/20 °C 55/45/20 °C	1358	1464 762	1645	1858 964	1932	2226 1151	2051	2404 1241	2165	2576 1328	2998	3530 1783
2300	75/65/20 °C 55/45/20 °C	1509	1684 876	1843	2137 1109	2175	2560 1324	2305	2765 1428	2434	2962 1527		
2600	75/65/20 °C 55/45/20 °C	1674	1903 990	2053	2415 1253	2430	2894 1497	2584	3125 1614	2734	3349 1727		
3000	75/65/20 °C 55/45/20 °C	1882	2196 1143	2324	2787 1446	2768	3339 1727	2940	3606 1862	3116	3864 1992		

Moc cieplna grzejników (W) według normy PN-EN 442 dla parametrów 75/65/20 °C i 55/45/20 °C.

[W/m] 90/70/20 °C wykładnik n	917	1165	1397	1510	1619	2234
	1,2786	1,2846	1,2907	1,2937	1,2967	1,3371

Ceny dotyczą grzejników w kolorze śnieżnobiałym RAL 9016. Dopłaty dla grzejników kolorowych - patrz strona 143.

Cena grzejnika obejmuje: osłonę górną (grill), dwie osłony boczne, korek, odpowietrznik, komplet zawieszek ściennych. PKWiU 25.21.11.0.

Ceny netto w zł bez podatku VAT.



PRZYKŁADOWY OPIS GRZEJNIKA: **PURMO FC 22 600 x 1200**



nazwa
typ
wysokość
długość

długość [mm]	parametry $t_z / t_p / t_i$	wysokość [mm]											
		300		400		500		550		600		900	
		PLN	[W]	PLN	[W]	PLN	[W]	PLN	[W]	PLN	[W]	PLN	[W]
400	75/65/20 °C 55/45/20 °C	670	375 193	747	479 245	820	578 294	849	624 317	874	670 340	1174	920 462
500	75/65/20 °C 55/45/20 °C	720	469 241	798	599 307	876	722 368	905	781 397	935	838 425	1257	1151 578
600	75/65/20 °C 55/45/20 °C	764	562 289	847	719 368	930	866 442	968	937 476	998	1006 510	1345	1381 693
700	75/65/20 °C 55/45/20 °C	832	656 338	918	839 430	1001	1011 515	1043	1093 555	1080	1173 595	1517	1611 809
800	75/65/20 °C 55/45/20 °C	898	750 386	988	958 491	1079	1155 589	1118	1249 635	1159	1341 680	1684	1841 924
900	75/65/20 °C 55/45/20 °C	956	843 434	1064	1078 552	1171	1300 662	1210	1405 714	1248	1508 765	1856	2071 1040
1000	75/65/20 °C 55/45/20 °C	1016	937 482	1131	1198 614	1243	1444 736	1278	1561 793	1309	1676 850	2030	2301 1155
1100	75/65/20 °C 55/45/20 °C	1084	1031 531	1221	1318 675	1359	1588 809	1423	1717 873	1486	1844 935	2199	2531 1271
1200	75/65/20 °C 55/45/20 °C	1148	1124 579	1301	1438 736	1456	1733 883	1524	1873 952	1590	2011 1020	2368	2761 1386
1400	75/65/20 °C 55/45/20 °C	1266	1312 675	1504	1677 859	1740	2022 1030	1835	2185 1111	1930	2346 1190	2594	3221 1617
1600	75/65/20 °C 55/45/20 °C	1391	1499 772	1665	1917 982	1939	2310 1177	2051	2498 1270	2158	2682 1360	2912	3682 1848
1800	75/65/20 °C 55/45/20 °C	1530	1687 868	1843	2156 1104	2153	2599 1325	2285	2810 1428	2410	3017 1530	3253	4142 2080
2000	75/65/20 °C 55/45/20 °C	1659	1874 965	2007	2396 1227	2355	2888 1472	2495	3122 1587	2630	3352 1700	3574	4602 2311
2300	75/65/20 °C 55/45/20 °C	1844	2155 1109	2246	2755 1411	2648	3321 1692	2808	3590 1825	2970	3855 1955		
2600	75/65/20 °C 55/45/20 °C	2036	2436 1254	2499	3115 1595	2960	3754 1913	3145	4059 2063	3326	4358 2210		
3000	75/65/20 °C 55/45/20 °C	2292	2811 1447	2826	3594 1841	3357	4332 2208	3575	4683 2380	3788	5028 2549		

Moc cieplna grzejników (W) według normy PN-EN 442 dla parametrów 75/65/20 °C i 55/45/20 °C.

[W/m] 90/70/20 °C wykładnik n	1178	1509	1822	1972	2119	2919
	1,3000	1,3098	1,3197	1,3246	1,3295	1,3488

Ceny dotyczą grzejników w kolorze śnieżnobiałym RAL 9016. Dopłaty dla grzejników kolorowych - patrz strona 143.

Cena grzejnika obejmuje: osłonę górną (grill), dwie osłony boczne, korek, odpowietrznik, komplet zawieszek ściennych. PKWiU 25.21.11.0.

Ceny netto w zł bez podatku VAT.

PRZYKŁADOWY OPIS GRZEJNIKA: **PURMO FC 33 600 x 1200**

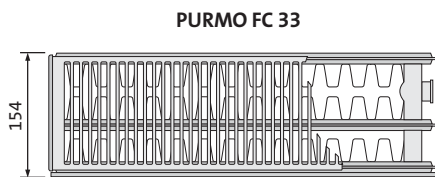

nazwa _____
typ _____
wysokość _____
długość _____

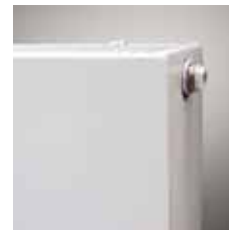

długość [mm]	parametry $t_z / t_p / t_i$	wysokość [mm]											
		300		400		500		550		600		900	
		PLN	[W]	PLN	[W]	PLN	[W]	PLN	[W]	PLN	[W]	PLN	[W]
400	75/65/20 °C 55/45/20 °C	1001	526 268	1107	666 338	1211	798 404	1272	861 435	1329	924 465	1663	1268 633
500	75/65/20 °C 55/45/20 °C	1062	657 335	1176	832 423	1294	997 505	1359	1077 544	1420	1155 582	1794	1586 791
600	75/65/20 °C 55/45/20 °C	1125	788 403	1250	998 508	1371	1196 606	1440	1292 652	1506	1385 698	1914	1903 949
700	75/65/20 °C 55/45/20 °C	1231	920 470	1349	1165 592	1469	1396 706	1533	1507 761	1599	1616 814	2144	2220 1107
800	75/65/20 °C 55/45/20 °C	1336	1051 537	1452	1331 677	1567	1595 807	1631	1722 870	1689	1847 931	2366	2537 1266
900	75/65/20 °C 55/45/20 °C	1440	1183 604	1568	1498 761	1696	1795 908	1769	1938 979	1835	2078 1047	2586	2854 1424
1000	75/65/20 °C 55/45/20 °C	1544	1314 671	1684	1664 846	1824	1994 1009	1899	2153 1087	1980	2309 1164	2815	3171 1582
1100	75/65/20 °C 55/45/20 °C	1645	1445 738	1802	1830 930	1955	2193 1110	2041	2368 1196	2125	2540 1280	3037	3488 1740
1200	75/65/20 °C 55/45/20 °C	1742	1577 805	1913	1997 1015	2082	2393 1211	2177	2584 1305	2269	2771 1396	3267	3805 1898
1400	75/65/20 °C 55/45/20 °C	1950	1840 939	2223	2330 1184	2495	2792 1413	2655	3014 1522	2806	3233 1629	3713	4439 2215
1600	75/65/20 °C 55/45/20 °C	2159	2102 1073	2468	2662 1353	2774	3190 1615	2958	3445 1740	3143	3694 1862	4129	5074 2531
1800	75/65/20 °C 55/45/20 °C	2372	2365 1208	2720	2995 1523	3068	3589 1817	3275	3875 1957	3480	4156 2094	4555	5708 2848
2000	75/65/20 °C 55/45/20 °C	2569	2628 1342	2959	3328 1692	3351	3988 2018	3576	4306 2175	3807	4618 2327	4976	6342 3164
2300	75/65/20 °C 55/45/20 °C	2874	3022 1543	3317	3827 1946	3760	4586 2321	4017	4952 2501	4275	5311 2676		
2600	75/65/20 °C 55/45/20 °C	3177	3416 1744	3688	4326 2199	4197	5184 2624	4491	5598 2827	4783	6003 3025		
3000	75/65/20 °C 55/45/20 °C	3591	3942 2013	4166	4992 2538	4742	5982 3028	5074	6459 3262	5404	6927 3491		

Moc cieplna grzejników (W) według normy PN-EN 442 dla parametrów 75/65/20 °C i 55/45/20 °C.

[W/m] 90/70/20 °C wykładnik n	1657 1,3159	2102 1,3245	2525 1,3331	2725 1,3374	2923 1,3417	4007 1,3612
----------------------------------	----------------	----------------	----------------	----------------	----------------	----------------

Ceny dotyczą grzejników w kolorze śnieżnobiałym RAL 9016. Dopłaty dla grzejników kolorowych - patrz strona 143.

Cena grzejnika obejmuje: osłonę górną (grill), dwie osłony boczne, korek, odpowietrznik, komplet zawieszek ściennych. PKWiU 25.21.11.0.

Ceny netto w zł bez podatku VAT.



PRZYKŁADOWY OPIS GRZEJNIKA: **PURMO FCV 11 600 x 1200 L**



nazwa
typ
wysokość
długość
L : tylko dla wersji lewej
(brak litery: standard czyli wersja prawa)

długość [mm]	parametry $t_z / t_p / t_i$	wysokość [mm]									
		300		400		500		600		900	
		PLN	[W]	PLN	[W]	PLN	[W]	PLN	[W]	PLN	[W]
400	75/65/20 °C 55/45/20 °C	796	212 110	816	272 141	837	329 171	855	384 200	1037	539 277
500	75/65/20 °C 55/45/20 °C	816	265 137	840	340 177	864	412 214	886	481 249	1084	674 346
600	75/65/20 °C 55/45/20 °C	844	317 165	876	408 212	905	494 256	925	577 299	1125	808 416
700	75/65/20 °C 55/45/20 °C	864	370 192	904	476 247	942	576 299	978	673 349	1219	943 485
800	75/65/20 °C 55/45/20 °C	883	423 220	939	544 283	991	658 342	1044	769 399	1305	1078 554
900	75/65/20 °C 55/45/20 °C	922	476 247	985	612 318	1048	741 385	1101	865 449	1405	1212 624
1000	75/65/20 °C 55/45/20 °C	963	529 275	1031	680 353	1097	823 427	1167	961 499	1500	1347 693
1100	75/65/20 °C 55/45/20 °C	1012	582 302	1087	748 389	1164	905 470	1239	1057 549	1590	1482 762
1200	75/65/20 °C 55/45/20 °C	1061	635 330	1146	816 424	1231	988 513	1309	1153 599	1679	1616 831
1400	75/65/20 °C 55/45/20 °C	1171	741 385	1262	952 494	1351	1152 598	1447	1345 699	1839	1886 970
1600	75/65/20 °C 55/45/20 °C	1269	846 440	1376	1088 565	1479	1317 684	1580	1538 798	2011	2155 1109
1800	75/65/20 °C 55/45/20 °C	1380	952 495	1494	1224 636	1611	1481 769	1720	1730 898	2210	2425 1247
2000	75/65/20 °C 55/45/20 °C	1479	1058 550	1610	1360 706	1738	1646 855	1859	1922 998	2476	2694 1386
2300	75/65/20 °C 55/45/20 °C	1607	1217 632	1751	1564 812	1897	1893 983	2049	2210 1148		
2600	75/65/20 °C 55/45/20 °C	1757	1375 715	1914	1768 918	2071	2140 1111	2228	2499 1297		
3000	75/65/20 °C 55/45/20 °C	1909	1587 824	2099	2040 1060	2291	2469 1282	2490	2883 1497		

Moc cieplna grzejników (W) według normy PN-EN 442 dla parametrów 75/65/20 °C i 55/45/20 °C.

[W/m] 90/70/20 °C wykładnik n	663	852	1032	1205	1694
	1,2820	1,2824	1,2827	1,2831	1,3013

Ceny dotyczą grzejników w kolorze śnieżnobiałym RAL 9016. Dopłaty dla grzejników kolorowych - patrz strona 143.

Cena grzejnika obejmuje: osłonę górną (grill), dwie osłony boczne, wkładkę zaworową podwójnej regulacji Oventrop, dwa korki, odpowietrznik, komplet zawieszek ściennych. PKWiU 25.21.11.0. Cena netto w zł bez podatku VAT.

PRZYKŁADOWY OPIS GRZEJNIKA: **PURMO FCV 21s 600 x 1200 L**



PURMO FCV 21s

nazwa _____
 typ _____
 wysokość _____
 długość _____
 L : tylko dla wersji lewej
 (brak litery: standard czyli wersja prawa)



długość [mm]	parametry $t_z / t_p / t_i$	wysokość [mm]									
		300		400		500		600		900	
		PLN	[W]	PLN	[W]	PLN	[W]	PLN	[W]	PLN	[W]
400	75/65/20 °C 55/45/20 °C	823	293	888	372	952	445	1016	515	1296	706
			152		193		230		266		357
500	75/65/20 °C 55/45/20 °C	872	366	943	465	1014	557	1082	644	1372	883
			190		241		288		332		446
600	75/65/20 °C 55/45/20 °C	899	439	986	557	1070	668	1164	773	1443	1059
			229		289		345		398		535
700	75/65/20 °C 55/45/20 °C	963	512	1050	650	1134	779	1252	902	1596	1236
			267		337		403		465		624
800	75/65/20 °C 55/45/20 °C	1033	586	1117	743	1200	890	1336	1030	1742	1412
			305		386		461		531		713
900	75/65/20 °C 55/45/20 °C	1093	659	1189	836	1286	1002	1430	1159	1891	1589
			343		434		518		598		802
1000	75/65/20 °C 55/45/20 °C	1146	732	1254	929	1361	1113	1518	1288	2032	1765
			381		482		576		664		891
1100	75/65/20 °C 55/45/20 °C	1210	805	1346	1022	1479	1224	1611	1417	2165	1942
			419		530		633		731		981
1200	75/65/20 °C 55/45/20 °C	1264	878	1415	1115	1568	1336	1709	1546	2292	2118
			457		578		691		797		1070
1400	75/65/20 °C 55/45/20 °C	1278	1025	1499	1301	1721	1558	1893	1803	2490	2471
			533		675		806		930		1248
1600	75/65/20 °C 55/45/20 °C	1407	1171	1650	1486	1892	1781	2096	2061	2763	2824
			610		771		921		1063		1426
1800	75/65/20 °C 55/45/20 °C	1514	1318	1799	1672	2081	2003	2306	2318	3029	3177
			686		868		1036		1195		1605
2000	75/65/20 °C 55/45/20 °C	1624	1464	1943	1858	2262	2226	2542	2576	3345	3530
			762		964		1151		1328		1783
2300	75/65/20 °C 55/45/20 °C	1785	1684	2156	2137	2523	2560	2788	2962		
			876		1109		1324		1527		
2600	75/65/20 °C 55/45/20 °C	1971	1903	2395	2415	2817	2894	3114	3349		
			990		1253		1497		1727		
3000	75/65/20 °C 55/45/20 °C	2191	2196	2689	2787	3182	3339	3522	3864		
			1143		1446		1727		1992		

Moc cieplna grzejników (W) według normy PN-EN 442 dla parametrów 75/65/20 °C i 55/45/20 °C.

[W/m] 90/70/20 °C wykładnik n	917	1165	1397	1619	2234
	1,2786	1,2846	1,2907	1,2967	1,3371

Ceny dotyczą grzejników w kolorze śnieżnobiałym RAL 9016. Dopłaty dla grzejników kolorowych - patrz strona 143.

Cena grzejnika obejmuje: osłonę górną (grill), dwie osłony boczne, wkładkę zaworową podwójnej regulacji Oventrop, dwa korki, odpowietrznik, komplet zawieszek ściennych. PKWiU 25.21.11.0. Cena netto w zł bez podatku VAT.



PRZYKŁADOWY OPIS GRZEJNIKA: **PURMO FCV 22 600 x 1200 L**



nazwa _____
typ _____
wysokość _____
długość _____
L : tylko dla wersji lewej
(brak litery: standard czyli wersja prawa)

długość [mm]	parametry $t_z / t_p / t_i$	wysokość [mm]									
		300		400		500		600		900	
		PLN	[W]	PLN	[W]	PLN	[W]	PLN	[W]	PLN	[W]
400	75/65/20 °C 55/45/20 °C	938	375 193	1011	479 245	1084	578 294	1163	670 340	1453	920 462
500	75/65/20 °C 55/45/20 °C	983	469 241	1068	599 307	1155	722 368	1231	838 425	1553	1151 578
600	75/65/20 °C 55/45/20 °C	1029	562 289	1125	719 368	1222	866 442	1303	1006 510	1647	1381 693
700	75/65/20 °C 55/45/20 °C	1100	656 338	1199	839 430	1295	1011 515	1388	1173 595	1848	1611 809
800	75/65/20 °C 55/45/20 °C	1173	750 386	1272	958 491	1368	1155 589	1469	1341 680	2049	1841 924
900	75/65/20 °C 55/45/20 °C	1242	843 434	1351	1078 552	1461	1300 662	1566	1508 765	2224	2071 1040
1000	75/65/20 °C 55/45/20 °C	1301	937 482	1426	1198 614	1548	1444 736	1621	1676 850	2406	2301 1155
1100	75/65/20 °C 55/45/20 °C	1372	1031 531	1526	1318 675	1681	1588 809	1815	1844 935	2570	2531 1271
1200	75/65/20 °C 55/45/20 °C	1441	1124 579	1614	1438 736	1786	1733 883	1925	2011 1020	2734	2761 1386
1400	75/65/20 °C 55/45/20 °C	1570	1312 675	1839	1677 859	2109	2022 1030	2293	2346 1190	2956	3221 1617
1600	75/65/20 °C 55/45/20 °C	1715	1499 772	2016	1917 982	2317	2310 1177	2540	2682 1360	3304	3682 1848
1800	75/65/20 °C 55/45/20 °C	1854	1687 868	2200	2156 1104	2547	2599 1325	2813	3017 1530	3620	4142 2080
2000	75/65/20 °C 55/45/20 °C	1987	1874 965	2376	2396 1227	2763	2888 1472	3050	3352 1700	3956	4602 2311
2300	75/65/20 °C 55/45/20 °C	2187	2155 1109	2640	2755 1411	3089	3321 1692	3404	3855 1955		
2600	75/65/20 °C 55/45/20 °C	2390	2436 1254	2918	3115 1595	3444	3754 1913	3799	4358 2210		
3000	75/65/20 °C 55/45/20 °C	2664	2811 1447	3278	3594 1841	3890	4332 2208	4292	5028 2549		

Moc cieplna grzejników (W) według normy PN-EN 442 dla parametrów 75/65/20 °C i 55/45/20 °C.

[W/m] 90/70/20 °C wykładnik n	1178 1,3000	1509 1,3098	1822 1,3197	2119 1,3295	2919 1,3488
----------------------------------	----------------	----------------	----------------	----------------	----------------

Ceny dotyczą grzejników w kolorze śnieżnobiałym RAL 9016. Dopłaty dla grzejników kolorowych - patrz strona 143.

Cena grzejnika obejmuje: osłonę górną (grill), dwie osłony boczne, wkładkę zaworową podwójnej regulacji Oventrop, dwa korki, odpowietrznik, komplet zawieszek ściennych. PKWiU 25.21.11.0. Ceny netto w zł bez podatku VAT.

PRZYKŁADOWY OPIS GRZEJNIKA : **PURMO FCV 33 600 x 1200 L**

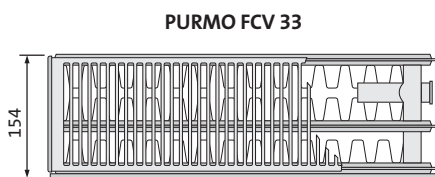

nazwa
typ
wysokość
długość
L : tylko dla wersji lewej
(brak litery: standard czyli wersja prawa)



długość [mm]	parametry $t_z / t_p / t_i$	wysokość [mm]									
		300		400		500		600		900	
		PLN	[W]	PLN	[W]	PLN	[W]	PLN	[W]	PLN	[W]
400	75/65/20 °C 55/45/20 °C	1303	526 268	1418	666 338	1530	798 404	1637	924 465	1985	1268 633
500	75/65/20 °C 55/45/20 °C	1369	657 335	1493	832 423	1615	997 505	1733	1155 582	2113	1586 791
600	75/65/20 °C 55/45/20 °C	1430	788 403	1563	998 508	1696	1196 606	1828	1385 698	2241	1903 949
700	75/65/20 °C 55/45/20 °C	1524	920 470	1684	1165 592	1844	1396 706	1928	1616 814	2465	2220 1107
800	75/65/20 °C 55/45/20 °C	1621	1051 537	1757	1331 677	1893	1595 807	2025	1847 931	2690	2537 1266
900	75/65/20 °C 55/45/20 °C	1725	1183 604	1880	1498 761	2032	1795 908	2177	2078 1047	2922	2854 1424
1000	75/65/20 °C 55/45/20 °C	1842	1314 671	2007	1664 846	2172	1994 1009	2327	2309 1164	3150	3171 1582
1100	75/65/20 °C 55/45/20 °C	1948	1445 738	2128	1830 930	2306	2193 1110	2482	2540 1280	3382	3488 1740
1200	75/65/20 °C 55/45/20 °C	2053	1577 805	2249	1997 1015	2444	2393 1211	2630	2771 1396	3611	3805 1898
1400	75/65/20 °C 55/45/20 °C	2269	1840 939	2573	2330 1184	2875	2792 1413	3206	3233 1629	4066	4439 2215
1600	75/65/20 °C 55/45/20 °C	2487	2102 1073	2821	2662 1353	3157	3190 1615	3552	3694 1862	4482	5074 2531
1800	75/65/20 °C 55/45/20 °C	2710	2365 1208	3095	2995 1523	3480	3589 1817	3920	4156 2094	4932	5708 2848
2000	75/65/20 °C 55/45/20 °C	2926	2628 1342	3335	3328 1692	3745	3988 2018	4254	4618 2327	5354	6342 3164
2300	75/65/20 °C 55/45/20 °C	3241	3022 1543	3709	3827 1946	4179	4586 2321	4758	5311 2676		
2600	75/65/20 °C 55/45/20 °C	3564	3416 1744	4098	4326 2199	4633	5184 2624	5279	6003 3025		
3000	75/65/20 °C 55/45/20 °C	3995	3942 2013	4603	4992 2538	5208	5982 3028	5944	6927 3491		

Moc cieplna grzejników (W) według normy PN-EN 442 dla parametrów 75/65/20 °C i 55/45/20 °C.

[W/m] 90/70/20 °C wykładnik n	1657 1,3159	2102 1,3245	2525 1,3331	2923 1,3417	4007 1,3612
----------------------------------	----------------	----------------	----------------	----------------	----------------

Ceny dotyczą grzejników w kolorze śnieżnobiałym RAL 9016. Dopłaty dla grzejników kolorowych - patrz strona 143.

Cena grzejnika obejmuje: osłonę górną (grill), dwie osłony boczne, wkładkę zaworową podwójnej regulacji Oventrop, dwa korki, odpowietrznik, komplet zawieszek ściennych. PKWiU 25.21.11.0. Cena netto w zł bez podatku VAT.



PRZYKŁADOWY OPIS GRZEJNIKA : **PURMO FCVM 11 600 x 1200**

nazwa _____
typ _____
wysokość _____
długość _____

PURMO FCVM 11



UWAGA: grzejnik FCVM dostępny jest tylko w wersji prawej

długość [mm]	parametry $t_z / t_p / t_i$	wysokość [mm]							
		300		500		600		900	
		PLN	[W]	PLN	[W]	PLN	[W]	PLN	[W]
400	75/65/20 °C 55/45/20 °C	910	212 110	962	329 171	973	384 200	1173	539 277
500	75/65/20 °C 55/45/20 °C	940	265 137	983	412 214	1009	481 249	1219	674 346
600	75/65/20 °C 55/45/20 °C	969	317 165	1029	494 256	1049	577 299	1257	808 416
700	75/65/20 °C 55/45/20 °C	985	370 192	1066	576 299	1107	673 349	1360	943 485
800	75/65/20 °C 55/45/20 °C	1008	423 220	1117	658 342	1174	769 399	1455	1078 554
900	75/65/20 °C 55/45/20 °C	1048	476 247	1176	741 385	1239	865 449	1561	1212 624
1000	75/65/20 °C 55/45/20 °C	1093	529 275	1237	823 427	1305	961 499	1662	1347 693
1100	75/65/20 °C 55/45/20 °C	1142	582 302	1301	905 470	1383	1057 549	1756	1482 762
1200	75/65/20 °C 55/45/20 °C	1195	635 330	1373	988 513	1456	1153 599	1848	1616 831
1400	75/65/20 °C 55/45/20 °C	1314	741 385	1503	1152 598	1602	1345 699	2014	1886 970
1600	75/65/20 °C 55/45/20 °C	1418	846 440	1638	1317 684	1744	1538 798	2205	2155 1109
1800	75/65/20 °C 55/45/20 °C	1536	952 495	1777	1481 769	1893	1730 898	2413	2425 1247
2000	75/65/20 °C 55/45/20 °C	1639	1058 550	1913	1646 855	2044	1922 998	2695	2694 1386
2300	75/65/20 °C 55/45/20 °C	1777	1217 632	2086	1893 983	2244	2210 1148		
2600	75/65/20 °C 55/45/20 °C	1939	1375 715	2269	2140 1111	2434	2499 1297		
3000	75/65/20 °C 55/45/20 °C	2099	1587 824	2501	2469 1282	2710	2883 1497		

Moc cieplna grzejników (W) według normy PN-EN 442 dla parametrów 75/65/20 °C i 55/45/20 °C.

[W/m] 90/70/20 °C wykładnik n	663	1032	1205	1694
	1,2820	1,2827	1,2831	1,3013

Ceny dotyczą grzejników w kolorze śnieżnobiałym RAL 9016. Dopłaty dla grzejników kolorowych - patrz strona 143.

Cena grzejnika obejmuje: osłonę górną (grill), dwie osłony boczne, wkładkę zaworową podwójnej regulacji Oventrop, dwa korki, odpowietrznik, komplet zawieszek ściennych. PKWiU 25.21.11.0. Cena netto w zł bez podatku VAT.

PLAN VENTIL COMPACT M

typ 21s

GRZEJNIKI PŁYTKOWE
PLAN VENTIL COMPACT M

PRZYKŁADOWY OPIS GRZEJNIKA: **PURMO FCVM 21s 600 x 1200**

nazwa _____
typ _____
wysokość _____
długość _____

PURMO FCVM 21s

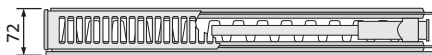

UWAGA: grzejnik FCVM dostępny jest tylko w wersji prawej



GRZEJNIKI PŁYTKOWE

długość [mm]	parametry $t_z / t_p / t_i$	wysokość [mm]							
		300		500		600		900	
		PLN	[W]	PLN	[W]	PLN	[W]	PLN	[W]
400	75/65/20 °C 55/45/20 °C	940	293 152	1082	445 230	1154	515 266	1453	706 357
500	75/65/20 °C 55/45/20 °C	988	366 190	1148	557 288	1219	644 332	1530	883 446
600	75/65/20 °C 55/45/20 °C	1026	439 229	1206	668 345	1303	773 398	1610	1059 535
700	75/65/20 °C 55/45/20 °C	1095	512 267	1278	779 403	1399	902 465	1770	1236 624
800	75/65/20 °C 55/45/20 °C	1159	586 305	1343	890 461	1489	1030 531	1928	1412 713
900	75/65/20 °C 55/45/20 °C	1229	659 343	1436	1002 518	1590	1159 598	2081	1589 802
1000	75/65/20 °C 55/45/20 °C	1290	732 381	1520	1113 576	1684	1288 664	2232	1765 891
1100	75/65/20 °C 55/45/20 °C	1358	805 419	1644	1224 633	1784	1417 731	2375	1942 981
1200	75/65/20 °C 55/45/20 °C	1414	878 457	1740	1336 691	1892	1546 797	2515	2118 1070
1400	75/65/20 °C 55/45/20 °C	1426	1025 533	1899	1558 806	2085	1803 930	2721	2471 1248
1600	75/65/20 °C 55/45/20 °C	1556	1171 610	2086	1781 921	2295	2061 1063	3012	2824 1426
1800	75/65/20 °C 55/45/20 °C	1682	1318 686	2290	2003 1036	2527	2318 1195	3299	3177 1605
2000	75/65/20 °C 55/45/20 °C	1799	1464 762	2477	2226 1151	2777	2576 1328	3632	3530 1783
2300	75/65/20 °C 55/45/20 °C	1971	1684 876	2763	2560 1324	3043	2962 1527		
2600	75/65/20 °C 55/45/20 °C	2150	1903 990	3072	2894 1497	3389	3349 1727		
3000	75/65/20 °C 55/45/20 °C	2391	2196 1143	3465	3339 1727	3823	3864 1992		

Moc cieplna grzejników (W) według normy PN-EN 442 dla parametrów 75/65/20 °C i 55/45/20 °C.

[W/m] 90/70/20 °C wykładnik n	917	1397	1619	2234
	1,2786	1,2907	1,2967	1,3371

Ceny dotyczą grzejników w kolorze śnieżnobiałym RAL 9016. Dopłaty dla grzejników kolorowych - patrz strona 143.

Cena grzejnika obejmuje: osłonę górną (grill), dwie osłony boczne, wkładkę zaworową podwójnej regulacji Oventrop, dwa korki, odpowietrznik, komplet zawieszek ściennych. PKWiU 25.21.11.0. Cena netto w zł bez podatku VAT.



PRZYKŁADOWY OPIS GRZEJNIKA: **PURMO FCVM 22 600 x 1200**

nazwa _____
typ _____
wysokość _____
długość _____

PURMO FCVM 22

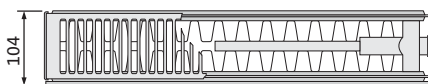

UWAGA: grzejnik FCVM dostępny jest tylko w wersji prawej

długość [mm]	parametry $t_z / t_p / t_i$	wysokość [mm]							
		300		500		600		900	
		PLN	[W]	PLN	[W]	PLN	[W]	PLN	[W]
400	75/65/20 °C 55/45/20 °C	1064	375 193	1224	578 294	1303	670 340	1615	920 462
500	75/65/20 °C 55/45/20 °C	1118	469 241	1299	722 368	1380	838 425	1724	1151 578
600	75/65/20 °C 55/45/20 °C	1166	562 289	1371	866 442	1460	1006 510	1827	1381 693
700	75/65/20 °C 55/45/20 °C	1242	656 338	1452	1011 515	1549	1173 595	2037	1611 809
800	75/65/20 °C 55/45/20 °C	1319	750 386	1525	1155 589	1637	1341 680	2254	1841 924
900	75/65/20 °C 55/45/20 °C	1393	843 434	1629	1300 662	1738	1508 765	2447	2071 1040
1000	75/65/20 °C 55/45/20 °C	1457	937 482	1719	1444 736	1798	1676 850	2631	2301 1155
1100	75/65/20 °C 55/45/20 °C	1533	1031 531	1860	1588 809	2003	1844 935	2815	2531 1271
1200	75/65/20 °C 55/45/20 °C	1610	1124 579	1978	1733 883	2121	2011 1020	2986	2761 1386
1400	75/65/20 °C 55/45/20 °C	1742	1312 675	2321	2022 1030	2520	2346 1190	3227	3221 1617
1600	75/65/20 °C 55/45/20 °C	1897	1499 772	2543	2310 1177	2778	2682 1360	3598	3682 1848
1800	75/65/20 °C 55/45/20 °C	2049	1687 868	2790	2599 1325	3072	3017 1530	3934	4142 2080
2000	75/65/20 °C 55/45/20 °C	2195	1874 965	3025	2888 1472	3329	3352 1700	4296	4602 2311
2300	75/65/20 °C 55/45/20 °C	2407	2155 1109	3374	3321 1692	3710	3855 1955		
2600	75/65/20 °C 55/45/20 °C	2622	2436 1254	3746	3754 1913	4128	4358 2210		
3000	75/65/20 °C 55/45/20 °C	2916	2811 1447	4230	4332 2208	4656	5028 2549		

Moc cieplna grzejników (W) według normy PN-EN 442 dla parametrów 75/65/20 °C i 55/45/20 °C.

[W/m] 90/70/20 °C wykładnik n	1178 1,3000	1822 1,3197	2119 1,3295	2919 1,3488
----------------------------------	----------------	----------------	----------------	----------------

Ceny dotyczą grzejników w kolorze śnieżnobiałym RAL 9016. Dopłaty dla grzejników kolorowych - patrz strona 143.

Cena grzejnika obejmuje: osłonę górną (grill), dwie osłony boczne, wkładkę zaworową podwójnej regulacji Oventrop, dwa korki, odpowietrznik, komplet zawieszek ściennych. PKWiU 25.21.11.0. Ceny netto w zł bez podatku VAT.

typ 33

PRZYKŁADOWY OPIS GRZEJNIKA: **PURMO FCVM 33 600 x 1200**

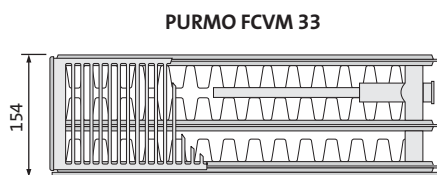

nazwa _____
typ _____
wysokość _____
długość _____



UWAGA: grzejnik FCVM dostępny jest tylko w wersji prawej

GRZEJNIKI PŁYTKOWE

długość [mm]	parametry $t_z / t_p / t_i$	wysokość [mm]							
		300		500		600		900	
		PLN	[W]	PLN	[W]	PLN	[W]	PLN	[W]
400	75/65/20 °C 55/45/20 °C	1465	526 268	1707	798 404	1820	924 465	2195	1268 633
500	75/65/20 °C 55/45/20 °C	1531	657 335	1798	997 505	1922	1155 582	2331	1586 791
600	75/65/20 °C 55/45/20 °C	1597	788 403	1886	1196 606	2028	1385 698	2465	1903 949
700	75/65/20 °C 55/45/20 °C	1702	920 470	2037	1396 706	2130	1616 814	2706	2220 1107
800	75/65/20 °C 55/45/20 °C	1805	1051 537	2096	1595 807	2232	1847 931	2946	2537 1266
900	75/65/20 °C 55/45/20 °C	1916	1183 604	2242	1795 908	2397	2078 1047	3197	2854 1424
1000	75/65/20 °C 55/45/20 °C	2036	1314 671	2389	1994 1009	2553	2309 1164	3444	3171 1582
1100	75/65/20 °C 55/45/20 °C	2156	1445 738	2538	2193 1110	2721	2540 1280	3694	3488 1740
1200	75/65/20 °C 55/45/20 °C	2268	1577 805	2688	2393 1211	2886	2771 1396	3936	3805 1898
1400	75/65/20 °C 55/45/20 °C	2499	1840 939	3150	2792 1413	3499	3233 1629	4423	4439 2215
1600	75/65/20 °C 55/45/20 °C	2731	2102 1073	3452	3190 1615	3873	3694 1862	4875	5074 2531
1800	75/65/20 °C 55/45/20 °C	2975	2365 1208	3794	3589 1817	4270	4156 2094	5354	5708 2848
2000	75/65/20 °C 55/45/20 °C	3205	2628 1342	4082	3988 2018	4628	4618 2327	5802	6342 3164
2300	75/65/20 °C 55/45/20 °C	3546	3022 1543	4544	4586 2321	5165	5311 2676		
2600	75/65/20 °C 55/45/20 °C	3887	3416 1744	5037	5184 2624	5730	6003 3025		
3000	75/65/20 °C 55/45/20 °C	4355	3942 2013	5652	5982 3028	6445	6927 3491		

Moc cieplna grzejników (W) według normy PN-EN 442 dla parametrów 75/65/20 °C i 55/45/20 °C.

[W/m] 90/70/20 °C wykładnik n	1657 1,3159	2525 1,3331	2923 1,3417	4007 1,3612
----------------------------------	----------------	----------------	----------------	----------------

Ceny dotyczą grzejników w kolorze śnieżnobiałym RAL 9016. Dopłaty dla grzejników kolorowych - patrz strona 143.

Cena grzejnika obejmuje: osłonę górną (grill), dwie osłony boczne, wkładkę zaworową podwójnej regulacji Oventrop, dwa korki, odpowietrznik, komplet zawieszek ściennych. PKWiU 25.21.11.0. Cena netto w zł bez podatku VAT.



PRZYKŁADOWY OPIS GRZEJNIKA: **PURMO RC 11 600 x 1200**



nazwa —
typ —
wysokość —
długość —

długość [mm]	parametry $t_z / t_p / t_i$	wysokość [mm]									
		300		400		500		600		900	
		PLN	[W]	PLN	[W]	PLN	[W]	PLN	[W]	PLN	[W]
400	75/65/20 °C 55/45/20 °C	564	212 110	597	272 141	631	329 171	660	384 200	857	539 277
500	75/65/20 °C 55/45/20 °C	593	265 137	626	340 177	660	412 214	708	481 249	905	674 346
600	75/65/20 °C 55/45/20 °C	625	317 165	662	408 212	698	494 256	740	577 299	948	808 416
700	75/65/20 °C 55/45/20 °C										
800	75/65/20 °C 55/45/20 °C	679	423 220	732	544 283	784	658 342	839	769 399	1100	1078 554
900	75/65/20 °C 55/45/20 °C										
1000	75/65/20 °C 55/45/20 °C	742	529 275	820	680 353	894	823 427	970	961 499	1295	1347 693
1100	75/65/20 °C 55/45/20 °C										
1200	75/65/20 °C 55/45/20 °C	836	635 330	922	816 424	1001	988 513	1084	1153 599	1472	1616 831
1400	75/65/20 °C 55/45/20 °C	925	741 385	1026	952 494	1127	1152 598	1222	1345 699	1665	1886 970
1600	75/65/20 °C 55/45/20 °C	1012	846 440	1128	1088 565	1239	1317 684	1343	1538 798	1856	2155 1109
1800	75/65/20 °C 55/45/20 °C	1101	952 495	1242	1224 636	1383	1481 769	1492	1730 898	2062	2425 1247
2000	75/65/20 °C 55/45/20 °C	1197	1058 550	1348	1360 706	1500	1646 855	1624	1922 998	2330	2694 1386
2300	75/65/20 °C 55/45/20 °C	1377	1217 632	1544	1564 812	1706	1893 983	1874	2210 1148		
2600	75/65/20 °C 55/45/20 °C	1519	1375 715	1710	1768 918	1903	2140 1111	2108	2499 1297		
3000	75/65/20 °C 55/45/20 °C	1671	1587 824	1912	2040 1060	2148	2469 1282	2368	2883 1497		

Moc cieplna grzejników (W) według normy PN-EN 442 dla parametrów 75/65/20 °C i 55/45/20 °C.

[W/m] 90/70/20 °C wykładnik n	663	852	1032	1205	1694
	1,2820	1,2824	1,2827	1,2831	1,3013

Ceny dotyczą grzejników w kolorze śnieżnobiałym RAL 9016. Dopłaty dla grzejników kolorowych - patrz strona 143.

Cena grzejnika obejmuje: osłonę górną (grill), dwie osłony boczne, korek, odpowietrznik, komplet zawieszek ściennych. PKWiU 25.21.11.0.

Ceny netto w zł bez podatku VAT.

PRZYKŁADOWY OPIS GRZEJNIKA: **PURMO RC 21s 600 x 1200**



PURMO RC 21s



długość [mm]	parametry $t_z / t_p / t_i$	wysokość [mm]									
		300		400		500		600		900	
		PLN	[W]	PLN	[W]	PLN	[W]	PLN	[W]	PLN	[W]
400	75/65/20 °C 55/45/20 °C	624	293 152	692	372 193	763	445 230	816	515 266	1096	706 357
500	75/65/20 °C 55/45/20 °C	670	366 190	741	465 241	816	557 288	880	644 332	1164	883 446
600	75/65/20 °C 55/45/20 °C	708	439 229	786	557 289	863	668 345	938	773 398	1231	1059 535
700	75/65/20 °C 55/45/20 °C										
800	75/65/20 °C 55/45/20 °C	836	586 305	924	743 386	1006	890 461	1107	1030 531	1497	1412 713
900	75/65/20 °C 55/45/20 °C										
1000	75/65/20 °C 55/45/20 °C	950	732 381	1061	929 482	1163	1113 576	1290	1288 664	1787	1765 891
1100	75/65/20 °C 55/45/20 °C										
1200	75/65/20 °C 55/45/20 °C	1078	878 457	1219	1115 578	1365	1336 691	1503	1546 797	2071	2118 1070
1400	75/65/20 °C 55/45/20 °C	1098	1025 533	1310	1301 675	1511	1558 806	1692	1803 930	2292	2471 1248
1600	75/65/20 °C 55/45/20 °C	1208	1171 610	1450	1486 771	1684	1781 921	1864	2061 1063	2567	2824 1426
1800	75/65/20 °C 55/45/20 °C	1328	1318 686	1599	1672 868	1873	2003 1036	2099	2318 1195	2860	3177 1605
2000	75/65/20 °C 55/45/20 °C	1440	1464 762	1741	1858 964	2049	2226 1151	2292	2576 1328	3176	3530 1783
2300	75/65/20 °C 55/45/20 °C	1603	1684 876	1950	2137 1109	2303	2560 1324	2583	2962 1527		
2600	75/65/20 °C 55/45/20 °C	1772	1903 990	2177	2415 1253	2575	2894 1497	2900	3349 1727		
3000	75/65/20 °C 55/45/20 °C	2002	2196 1143	2464	2787 1446	2932	3339 1727	3303	3864 1992		

Moc cieplna grzejników (W) według normy PN-EN 442 dla parametrów 75/65/20 °C i 55/45/20 °C.

[W/m] 90/70/20 °C wykładnik n	917	1165	1397	1619	2234
	1,2786	1,2846	1,2907	1,2967	1,3371

Ceny dotyczą grzejników w kolorze śnieżnobiałym RAL 9016. Dopłaty dla grzejników kolorowych - patrz strona 143.

Cena grzejnika obejmuje: osłonę górną (grill), dwie osłony boczne, korek, odpowietrznik, komplet zawieszek ściennych. PKWiU 25.21.11.0.

Ceny netto w zł bez podatku VAT.

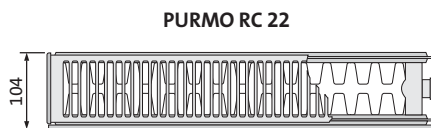

PRZYKŁADOWY OPIS GRZEJNIKA: **PURMO RC 22 600 x 1200**

nazwa

typ

wysokość

długość

długość [mm]	parametry $t_z / t_p / t_i$	wysokość [mm]									
		300		400		500		600		900	
		PLN	[W]	PLN	[W]	PLN	[W]	PLN	[W]	PLN	[W]
400	75/65/20 °C 55/45/20 °C	711	375 193	791	479 245	869	578 294	925	670 340	1243	920 462
500	75/65/20 °C 55/45/20 °C	763	469 241	849	599 307	927	722 368	991	838 425	1337	1151 578
600	75/65/20 °C 55/45/20 °C	810	562 289	899	719 368	987	866 442	1059	1006 510	1427	1381 693
700	75/65/20 °C 55/45/20 °C										
800	75/65/20 °C 55/45/20 °C	950	750 386	1048	958 491	1142	1155 589	1229	1341 680	1785	1841 924
900	75/65/20 °C 55/45/20 °C										
1000	75/65/20 °C 55/45/20 °C	1079	937 482	1200	1198 614	1319	1444 736	1385	1676 850	2148	2301 1155
1100	75/65/20 °C 55/45/20 °C										
1200	75/65/20 °C 55/45/20 °C	1219	1124 579	1382	1438 736	1545	1733 883	1684	2011 1020	2513	2761 1386
1400	75/65/20 °C 55/45/20 °C	1343	1312 675	1594	1677 859	1844	2022 1030	2046	2346 1190	2752	3221 1617
1600	75/65/20 °C 55/45/20 °C	1475	1499 772	1767	1917 982	2056	2310 1177	2289	2682 1360	3086	3682 1848
1800	75/65/20 °C 55/45/20 °C	1624	1687 868	1955	2156 1104	2285	2599 1325	2553	3017 1530	3447	4142 2080
2000	75/65/20 °C 55/45/20 °C	1757	1874 965	2128	2396 1227	2498	2888 1472	2788	3352 1700	3789	4602 2311
2300	75/65/20 °C 55/45/20 °C	1956	2155 1109	2382	2755 1411	2808	3321 1692	3149	3855 1955		
2600	75/65/20 °C 55/45/20 °C	2159	2436 1254	2647	3115 1595	3136	3754 1913	3527	4358 2210		
3000	75/65/20 °C 55/45/20 °C	2430	2811 1447	2999	3594 1841	3562	4332 2208	4013	5028 2549		

Moc cieplna grzejników (W) według normy PN-EN 442 dla parametrów 75/65/20 °C i 55/45/20 °C.

[W/m] 90/70/20 °C wykładnik n	1178 1,3000	1509 1,3098	1822 1,3197	2119 1,3295	2919 1,3488
----------------------------------	----------------	----------------	----------------	----------------	----------------

Ceny dotyczą grzejników w kolorze śnieżnobiałym RAL 9016. Dopłaty dla grzejników kolorowych - patrz strona 143.

Cena grzejnika obejmuje: osłonę górną (grill), dwie osłony boczne, korek, odpowietrznik, komplet zawieszek ściennych. PKWiU 25.21.11.0.

Ceny netto w zł bez podatku VAT.

PRZYKŁADOWY OPIS GRZEJNIKA : **PURMO RC 33 600 x 1200**

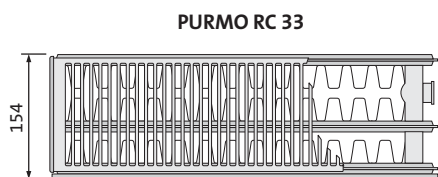

nazwa

typ

wysokość

długość



długość [mm]	parametry $t_z / t_p / t_i$	wysokość [mm]									
		300		400		500		600		900	
		PLN	[W]	PLN	[W]	PLN	[W]	PLN	[W]	PLN	[W]
400	75/65/20 °C 55/45/20 °C	1064	526 268	1175	666 338	1286	798 404	1410	924 465	1764	1268 633
500	75/65/20 °C 55/45/20 °C	1127	657 335	1248	832 423	1371	997 505	1506	1155 582	1901	1586 791
600	75/65/20 °C 55/45/20 °C	1192	788 403	1322	998 508	1453	1196 606	1595	1385 698	2030	1903 949
700	75/65/20 °C 55/45/20 °C										
800	75/65/20 °C 55/45/20 °C	1413	1051 537	1538	1331 677	1661	1595 807	1788	1847 931	2512	2537 1266
900	75/65/20 °C 55/45/20 °C										
1000	75/65/20 °C 55/45/20 °C	1633	1314 671	1784	1664 846	1932	1994 1009	2099	2309 1164	2981	3171 1582
1100	75/65/20 °C 55/45/20 °C										
1200	75/65/20 °C 55/45/20 °C	1848	1577 805	2030	1997 1015	2209	2393 1211	2401	2771 1396	3463	3805 1898
1400	75/65/20 °C 55/45/20 °C	2069	1840 939	2355	2330 1184	2643	2792 1413	2977	3233 1629	3936	4439 2215
1600	75/65/20 °C 55/45/20 °C	2290	2102 1073	2615	2662 1353	2940	3190 1615	3329	3694 1862	4375	5074 2531
1800	75/65/20 °C 55/45/20 °C	2515	2365 1208	2883	2995 1523	3251	3589 1817	3690	4156 2094	4828	5708 2848
2000	75/65/20 °C 55/45/20 °C	2725	2628 1342	3136	3328 1692	3551	3988 2018	4036	4618 2327	5272	6342 3164
2300	75/65/20 °C 55/45/20 °C	3047	3022 1543	3518	3827 1946	3984	4586 2321	4529	5311 2676		
2600	75/65/20 °C 55/45/20 °C	3369	3416 1744	3908	4326 2199	4449	5184 2624	5068	6003 3025		
3000	75/65/20 °C 55/45/20 °C	3807	3942 2013	4417	4992 2538	5028	5982 3028	5729	6927 3491		

Moc cieplna grzejników (W) według normy PN-EN 442 dla parametrów 75/65/20 °C i 55/45/20 °C.

[W/m] 90/70/20 °C wykładnik n	1657 1,3159	2102 1,3245	2525 1,3331	2923 1,3417	4007 1,3612
----------------------------------	----------------	----------------	----------------	----------------	----------------

Ceny dotyczą grzejników w kolorze śnieżnobiałym RAL 9016. Dopłaty dla grzejników kolorowych - patrz strona 143.

Cena grzejnika obejmuje: osłonę górną (grill), dwie osłony boczne, korek, odpowietrznik, komplet zawieszek ściennych. PKWiU 25.21.11.0.

Ceny netto w zł bez podatku VAT.



PRZYKŁADOWY OPIS GRZEJNIKA: **PURMO RCV 11 600 x 1200 L**

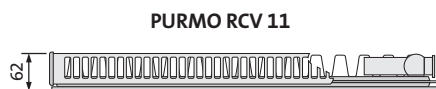

nazwa _____
typ _____
wysokość _____
długość _____
L : tylko dla wersji lewej _____
(brak litery: standard czyli wersja prawa)

długość [mm]	parametry $t_z / t_p / t_i$	wysokość [mm]									
		300		400		500		600		900	
		PLN	[W]	PLN	[W]	PLN	[W]	PLN	[W]	PLN	[W]
400	75/65/20 °C 55/45/20 °C	844	212 110	867	272 141	888	329 171	905	384 200	1100	539 277
500	75/65/20 °C 55/45/20 °C	864	265 137	890	340 177	920	412 214	940	481 249	1150	674 346
600	75/65/20 °C 55/45/20 °C	897	317 165	927	408 212	957	494 256	980	577 299	1192	808 416
700	75/65/20 °C 55/45/20 °C										
800	75/65/20 °C 55/45/20 °C	938	423 220	993	544 283	1049	658 342	1107	769 399	1384	1078 554
900	75/65/20 °C 55/45/20 °C										
1000	75/65/20 °C 55/45/20 °C	1019	529 275	1094	680 353	1164	823 427	1237	961 499	1593	1347 693
1100	75/65/20 °C 55/45/20 °C										
1200	75/65/20 °C 55/45/20 °C	1125	635 330	1216	816 424	1305	988 513	1385	1153 599	1777	1616 831
1400	75/65/20 °C 55/45/20 °C	1239	741 385	1338	952 494	1434	1152 598	1531	1345 699	1950	1886 970
1600	75/65/20 °C 55/45/20 °C	1344	846 440	1456	1088 565	1567	1317 684	1674	1538 798	2133	2155 1109
1800	75/65/20 °C 55/45/20 °C	1461	952 495	1584	1224 636	1706	1481 769	1826	1730 898	2344	2425 1247
2000	75/65/20 °C 55/45/20 °C	1567	1058 550	1706	1360 706	1842	1646 855	1970	1922 998	2626	2694 1386
2300	75/65/20 °C 55/45/20 °C	1703	1217 632	1857	1564 812	2010	1893 983	2172	2210 1148		
2600	75/65/20 °C 55/45/20 °C	1864	1375 715	2030	1768 918	2196	2140 1111	2363	2499 1297		
3000	75/65/20 °C 55/45/20 °C	2020	1587 824	2225	2040 1060	2429	2469 1282	2640	2883 1497		

Moc cieplna grzejników (W) według normy PN-EN 442 dla parametrów 75/65/20 °C i 55/45/20 °C.

[W/m] 90/70/20 °C wykładnik n	663	852	1032	1205	1694
	1,2820	1,2824	1,2827	1,2831	1,3013

Ceny dotyczą grzejników w kolorze śnieżnobiałym RAL 9016. Dopłaty dla grzejników kolorowych - patrz strona 143.

Cena grzejnika obejmuje: osłonę górną (grill), dwie osłony boczne, wkładkę zaworową podwójnej regulacji Oventrop, dwa korki, odpowietrznik, komplet zawieszek ściennych. PKWiU 25.21.11.0. Ceny netto w zł bez podatku VAT.

PRZYKŁADOWY OPIS GRZEJNIKA: **PURMO RCV 21s 600 x 1200 L**



nazwa _____
typ _____
wysokość _____
długość _____
L : tylko dla wersji lewej
(brak litery: standard czyli wersja prawa)



długość [mm]	parametry $t_z / t_p / t_i$	wysokość [mm]									
		300		400		500		600		900	
		PLN	[W]	PLN	[W]	PLN	[W]	PLN	[W]	PLN	[W]
400	75/65/20 °C 55/45/20 °C	872	293	940	372	1009	445	1079	515	1373	706
500	75/65/20 °C 55/45/20 °C	914	366	999	465	1077	557	1147	644	1456	883
600	75/65/20 °C 55/45/20 °C	956	439	1044	557	1134	668	1232	773	1530	1059
700	75/65/20 °C 55/45/20 °C										
800	75/65/20 °C 55/45/20 °C	1093	586	1183	743	1273	890	1413	1030	1848	1412
900	75/65/20 °C 55/45/20 °C										
1000	75/65/20 °C 55/45/20 °C	1212	732	1326	929	1441	1113	1611	1288	2150	1765
1100	75/65/20 °C 55/45/20 °C										
1200	75/65/20 °C 55/45/20 °C	1344	878	1500	1115	1662	1336	1810	1546	2430	2118
1400	75/65/20 °C 55/45/20 °C	1360	1025	1592	1301	1827	1558	2008	1803	2640	2471
1600	75/65/20 °C 55/45/20 °C	1486	1171	1749	1486	2004	1781	2220	2061	2931	2824
1800	75/65/20 °C 55/45/20 °C	1608	1318	1904	1672	2206	2003	2445	2318	3211	3177
2000	75/65/20 °C 55/45/20 °C	1724	1464	2058	1858	2397	2226	2694	2576	3544	3530
2300	75/65/20 °C 55/45/20 °C	1895	1684	2285	2137	2675	2560	2955	2962		
2600	75/65/20 °C 55/45/20 °C	2074	1903	2538	2415	2985	2894	3301	3349		
3000	75/65/20 °C 55/45/20 °C	2307	2196	2849	2787	3374	3339	3731	3864		

Moc cieplna grzejników (W) według normy PN-EN 442 dla parametrów 75/65/20 °C i 55/45/20 °C.

[W/m] 90/70/20 °C wykładnik n	917	1165	1397	1619	2234
	1,2786	1,2846	1,2907	1,2967	1,3371

Ceny dotyczą grzejników w kolorze śnieżnobiałym RAL 9016. Dopłaty dla grzejników kolorowych - patrz strona 143.

Cena grzejnika obejmuje: osłonę górną (grill), dwie osłony boczne, wkładkę zaworową podwójnej regulacji Oventrop, dwa korki, odpowietrznik, komplet zawieszek ściennych. PKWiU 25.21.11.0. Cena netto w zł bez podatku VAT.



PRZYKŁADOWY OPIS GRZEJNIKA: **PURMO RCV 22 600 x 1200 L**

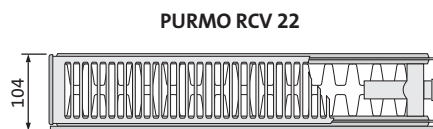

nazwa _____
 typ _____
 wysokość _____
 długość _____
 L : tylko dla wersji lewej
 (brak litery: standard czyli wersja prawa)

długość [mm]	parametry $t_z / t_p / t_i$	wysokość [mm]									
		300		400		500		600		900	
		PLN	[W]	PLN	[W]	PLN	[W]	PLN	[W]	PLN	[W]
400	75/65/20 °C 55/45/20 °C	993	375 193	1070	479 245	1150	578 294	1231	670 340	1541	920 462
500	75/65/20 °C 55/45/20 °C	1043	469 241	1133	599 307	1225	722 368	1305	838 425	1646	1151 578
600	75/65/20 °C 55/45/20 °C	1093	562 289	1194	719 368	1295	866 442	1383	1006 510	1749	1381 693
700	75/65/20 °C 55/45/20 °C										
800	75/65/20 °C 55/45/20 °C	1242	750 386	1347	958 491	1451	1155 589	1557	1341 680	2172	1841 924
900	75/65/20 °C 55/45/20 °C										
1000	75/65/20 °C 55/45/20 °C	1382	937 482	1511	1198 614	1641	1444 736	1719	1676 850	2549	2301 1155
1100	75/65/20 °C 55/45/20 °C										
1200	75/65/20 °C 55/45/20 °C	1529	1124 579	1710	1438 736	1893	1733 883	2041	2011 1020	2900	2761 1386
1400	75/65/20 °C 55/45/20 °C	1663	1312 675	1950	1677 859	2237	2022 1030	2432	2346 1190	3133	3221 1617
1600	75/65/20 °C 55/45/20 °C	1818	1499 772	2139	1917 982	2454	2310 1177	2692	2682 1360	3502	3682 1848
1800	75/65/20 °C 55/45/20 °C	1965	1687 868	2331	2156 1104	2696	2599 1325	2980	3017 1530	3837	4142 2080
2000	75/65/20 °C 55/45/20 °C	2109	1874 965	2519	2396 1227	2931	2888 1472	3236	3352 1700	4196	4602 2311
2300	75/65/20 °C 55/45/20 °C	2318	2155 1109	2797	2755 1411	3276	3321 1692	3612	3855 1955		
2600	75/65/20 °C 55/45/20 °C	2535	2436 1254	3093	3115 1595	3650	3754 1913	4026	4358 2210		
3000	75/65/20 °C 55/45/20 °C	2825	2811 1447	3473	3594 1841	4128	4332 2208	4551	5028 2549		

Moc cieplna grzejników (W) według normy PN-EN 442 dla parametrów 75/65/20 °C i 55/45/20 °C.

[W/m] 90/70/20 °C wykładnik n	1178	1509	1822	2119	2919
	1,3000	1,3098	1,3197	1,3295	1,3488

Ceny dotyczą grzejników w kolorze śnieżnobiałym RAL 9016. Dopłaty dla grzejników kolorowych - patrz strona 143.

Cena grzejnika obejmuje: osłonę górną (grill), dwie osłony boczne, wkładkę zaworową podwójnej regulacji Oventrop, dwa korki, odpowietrznik, komplet zawieszek ściennych. PKWiU 25.21.11.0. Cena netto w zł bez podatku VAT.

PRZYKŁADOWY OPIS GRZEJNIKA: **PURMO RCV 33 600 x 1200 L**

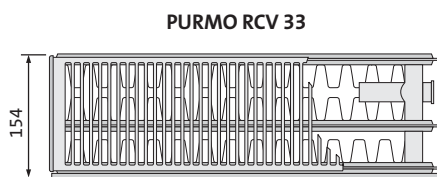

nazwa
typ
wysokość
długość
L : tylko dla wersji lewej
(brak litery: standard czyli wersja prawa)



długość [mm]	parametry $t_z / t_p / t_i$	wysokość [mm]									
		300		400		500		600		900	
		PLN	[W]	PLN	[W]	PLN	[W]	PLN	[W]	PLN	[W]
400	75/65/20 °C 55/45/20 °C	1383	526 268	1503	666 338	1624	798 404	1737	924 465	2104	1268 633
500	75/65/20 °C 55/45/20 °C	1452	657 335	1582	832 423	1714	997 505	1835	1155 582	2241	1586 791
600	75/65/20 °C 55/45/20 °C	1514	788 403	1659	998 508	1802	1196 606	1937	1385 698	2376	1903 949
700	75/65/20 °C 55/45/20 °C										
800	75/65/20 °C 55/45/20 °C	1719	1051 537	1865	1331 677	2008	1595 807	2145	1847 931	2850	2537 1266
900	75/65/20 °C 55/45/20 °C										
1000	75/65/20 °C 55/45/20 °C	1952	1314 671	2125	1664 846	2302	1994 1009	2468	2309 1164	3338	3171 1582
1100	75/65/20 °C 55/45/20 °C										
1200	75/65/20 °C 55/45/20 °C	2177	1577 805	2384	1997 1015	2589	2393 1211	2788	2771 1396	3828	3805 1898
1400	75/65/20 °C 55/45/20 °C	2401	1840 939	2728	2330 1184	3049	2792 1413	3398	3233 1629	4308	4439 2215
1600	75/65/20 °C 55/45/20 °C	2636	2102 1073	2993	2662 1353	3348	3190 1615	3765	3694 1862	4754	5074 2531
1800	75/65/20 °C 55/45/20 °C	2872	2365 1208	3279	2995 1523	3690	3589 1817	4155	4156 2094	5227	5708 2848
2000	75/65/20 °C 55/45/20 °C	3101	2628 1342	3534	3328 1692	3973	3988 2018	4508	4618 2327	5672	6342 3164
2300	75/65/20 °C 55/45/20 °C	3436	3022 1543	3931	3827 1946	4430	4586 2321	5042	5311 2676		
2600	75/65/20 °C 55/45/20 °C	3776	3416 1744	4345	4326 2199	4909	5184 2624	5598	6003 3025		
3000	75/65/20 °C 55/45/20 °C	4234	3942 2013	4876	4992 2538	5519	5982 3028	6301	6927 3491		

Moc cieplna grzejników (W) według normy PN-EN 442 dla parametrów 75/65/20 °C i 55/45/20 °C.

[W/m] 90/70/20 °C wykładnik n	1657 1,3159	2102 1,3245	2525 1,3331	2923 1,3417	4007 1,3612
----------------------------------	----------------	----------------	----------------	----------------	----------------

Ceny dotyczą grzejników w kolorze śnieżnobiałym RAL 9016. Dopłaty dla grzejników kolorowych - patrz strona 143.

Cena grzejnika obejmuje: osłonę górną (grill), dwie osłony boczne, wkładkę zaworową podwójnej regulacji Oventrop, dwa korki, odpowietrznik, komplet zawieszek ściennych. PKWiU 25.21.11.0. Cena netto w zł bez podatku VAT.



PRZYKŁADOWY OPIS GRZEJNIKA: **PURMO RCVM 11 600 x 1200**

nazwa _____
typ _____
wysokość _____
długość _____

PURMO RCVM 11



UWAGA: grzejnik RCVM dostępny jest tylko w wersji prawej

długość [mm]	parametry $t_z / t_p / t_i$	wysokość [mm]							
		300		500		600		900	
		PLN	[W]	PLN	[W]	PLN	[W]	PLN	[W]
400	75/65/20 °C 55/45/20 °C	969	212 110	1016	329 171	1033	384 200	1242	539 277
500	75/65/20 °C 55/45/20 °C	998	265 137	1043	412 214	1068	481 249	1290	674 346
600	75/65/20 °C 55/45/20 °C	1026	317 165	1093	494 256	1111	577 299	1337	808 416
700	75/65/20 °C 55/45/20 °C								
800	75/65/20 °C 55/45/20 °C	1067	423 220	1187	658 342	1243	769 399	1544	1078 554
900	75/65/20 °C 55/45/20 °C								
1000	75/65/20 °C 55/45/20 °C	1155	529 275	1313	823 427	1384	961 499	1761	1347 693
1100	75/65/20 °C 55/45/20 °C								
1200	75/65/20 °C 55/45/20 °C	1266	635 330	1457	988 513	1545	1153 599	1960	1616 831
1400	75/65/20 °C 55/45/20 °C	1389	741 385	1594	1152 598	1702	1345 699	2134	1886 970
1600	75/65/20 °C 55/45/20 °C	1503	846 440	1738	1317 684	1851	1538 798	2338	2155 1109
1800	75/65/20 °C 55/45/20 °C	1629	952 495	1886	1481 769	2008	1730 898	2559	2425 1247
2000	75/65/20 °C 55/45/20 °C	1739	1058 550	2028	1646 855	2167	1922 998	2858	2694 1386
2300	75/65/20 °C 55/45/20 °C	1886	1217 632	2212	1893 983	2379	2210 1148		
2600	75/65/20 °C 55/45/20 °C	2056	1375 715	2401	2140 1111	2583	2499 1297		
3000	75/65/20 °C 55/45/20 °C	2225	1587 824	2658	2469 1282	2872	2883 1497		

Moc cieplna grzejników (W) według normy PN-EN 442 dla parametrów 75/65/20 °C i 55/45/20 °C.

[W/m] 90/70/20 °C wykładnik n	663	1032	1205	1694
	1,2820	1,2827	1,2831	1,3013

Ceny dotyczą grzejników w kolorze śnieżnobiałym RAL 9016. Dopłaty dla grzejników kolorowych - patrz strona 143.

Cena grzejnika obejmuje: osłonę górną (grill), dwie osłony boczne, wkładkę zaworową podwójnej regulacji Oventrop, dwa korki, odpowietrznik, komplet zawieszek ściennych. PKWiU 25.21.11.0. Cena netto w zł bez podatku VAT.

typ 21s

PRZYKŁADOWY OPIS GRZEJNIKA: **PURMO RCVM 21s 600 x 1200**

nazwa _____
typ _____
wysokość _____
długość _____

PURMO RCVM 21s



UWAGA: grzejnik RCVM dostępny jest tylko w wersji prawej



długość [mm]	parametry $t_z / t_p / t_i$	wysokość [mm]							
		300		500		600		900	
		PLN	[W]	PLN	[W]	PLN	[W]	PLN	[W]
400	75/65/20 °C 55/45/20 °C	998	293 152	1147	445 230	1224	515 266	1541	706 357
500	75/65/20 °C 55/45/20 °C	1051	366 190	1219	557 288	1290	644 332	1624	883 446
600	75/65/20 °C 55/45/20 °C	1085	439 229	1279	668 345	1383	773 398	1704	1059 535
700	75/65/20 °C 55/45/20 °C								
800	75/65/20 °C 55/45/20 °C	1232	586 305	1423	890 461	1580	1030 531	2044	1412 713
900	75/65/20 °C 55/45/20 °C								
1000	75/65/20 °C 55/45/20 °C	1368	732 381	1613	1113 576	1785	1288 664	2364	1765 891
1100	75/65/20 °C 55/45/20 °C								
1200	75/65/20 °C 55/45/20 °C	1500	878 457	1844	1336 691	2004	1546 797	2663	2118 1070
1400	75/65/20 °C 55/45/20 °C	1515	1025 533	2014	1558 806	2210	1803 930	2884	2471 1248
1600	75/65/20 °C 55/45/20 °C	1652	1171 610	2212	1781 921	2434	2061 1063	3193	2824 1426
1800	75/65/20 °C 55/45/20 °C	1784	1318 686	2428	2003 1036	2678	2318 1195	3495	3177 1605
2000	75/65/20 °C 55/45/20 °C	1905	1464 762	2628	2226 1151	2944	2576 1328	3850	3530 1783
2300	75/65/20 °C 55/45/20 °C	2090	1684 876	2931	2560 1324	3222	2962 1527		
2600	75/65/20 °C 55/45/20 °C	2276	1903 990	3257	2894 1497	3592	3349 1727		
3000	75/65/20 °C 55/45/20 °C	2535	2196 1143	3674	3339 1727	4053	3864 1992		

Moc cieplna grzejników (W) według normy PN-EN 442 dla parametrów 75/65/20 °C i 55/45/20 °C.

[W/m] 90/70/20 °C wykładnik n	917 1,2786	1397 1,2907	1619 1,2967	2234 1,3371
----------------------------------	---------------	----------------	----------------	----------------

Ceny dotyczą grzejników w kolorze śnieżnobiałym RAL 9016. Dopłaty dla grzejników kolorowych - patrz strona 143.

Cena grzejnika obejmuje: osłonę górną (grill), dwie osłony boczne, wkładkę zaworową podwójnej regulacji Oventrop, dwa korki, odpowietrznik, komplet zawieszek ściennych. PKWiU 25.21.11.0. Cena netto w zł bez podatku VAT.



PRZYKŁADOWY OPIS GRZEJNIKA : **PURMO RCVM 22 600 x 1200**

nazwa _____
typ _____
wysokość _____
długość _____

PURMO RCVM 22

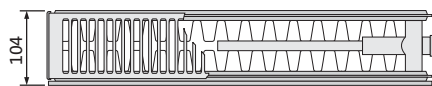

UWAGA: grzejnik RCVM dostępny jest tylko w wersji prawej

długość [mm]	parametry $t_z / t_p / t_i$	wysokość [mm]							
		300		500		600		900	
		PLN	[W]	PLN	[W]	PLN	[W]	PLN	[W]
400	75/65/20 °C 55/45/20 °C	1128	375 193	1296	578 294	1383	670 340	1714	920 462
500	75/65/20 °C 55/45/20 °C	1188	469 241	1377	722 368	1461	838 425	1828	1151 578
600	75/65/20 °C 55/45/20 °C	1236	562 289	1453	866 442	1548	1006 510	1936	1381 693
700	75/65/20 °C 55/45/20 °C								
800	75/65/20 °C 55/45/20 °C	1399	750 386	1616	1155 589	1737	1341 680	2389	1841 924
900	75/65/20 °C 55/45/20 °C								
1000	75/65/20 °C 55/45/20 °C	1546	937 482	1823	1444 736	1903	1676 850	2790	2301 1155
1100	75/65/20 °C 55/45/20 °C								
1200	75/65/20 °C 55/45/20 °C	1704	1124 579	2096	1733 883	2246	2011 1020	3169	2761 1386
1400	75/65/20 °C 55/45/20 °C	1848	1312 675	2461	2022 1030	2672	2346 1190	3420	3221 1617
1600	75/65/20 °C 55/45/20 °C	2010	1499 772	2695	2310 1177	2946	2682 1360	3815	3682 1848
1800	75/65/20 °C 55/45/20 °C	2172	1687 868	2958	2599 1325	3257	3017 1530	4172	4142 2080
2000	75/65/20 °C 55/45/20 °C	2324	1874 965	3207	2888 1472	3528	3352 1700	4555	4602 2311
2300	75/65/20 °C 55/45/20 °C	2550	2155 1109	3576	3321 1692	3932	3855 1955		
2600	75/65/20 °C 55/45/20 °C	2780	2436 1254	3974	3754 1913	4373	4358 2210		
3000	75/65/20 °C 55/45/20 °C	3093	2811 1447	4482	4332 2208	4934	5028 2549		

Moc cieplna grzejników (W) według normy PN-EN 442 dla parametrów 75/65/20 °C i 55/45/20 °C.

[W/m] 90/70/20 °C wykładnik n	1178 1,3000	1822 1,3197	2119 1,3295	2919 1,3488
----------------------------------	----------------	----------------	----------------	----------------

Ceny dotyczą grzejników w kolorze śnieżnobiałym RAL 9016. Dopłaty dla grzejników kolorowych - patrz strona 143.

Cena grzejnika obejmuje: osłonę górną (grill), dwie osłony boczne, wkładkę zaworową podwójnej regulacji Oventrop, dwa korki, odpowietrznik, komplet zawieszek ściennych. PKWiU 25.21.11.0. Ceny netto w zł bez podatku VAT.

typ 33

PRZYKŁADOWY OPIS GRZEJNIKA : **PURMO RCVM 33 600 x 1200**

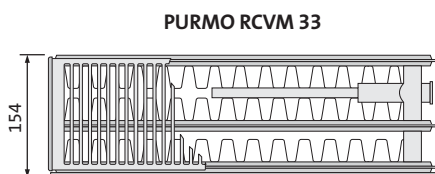

UWAGA: grzejnik RCVM dostępny jest tylko w wersji prawej



GRZEJNIKI PŁYTKOWE

długość [mm]	parametry $t_z / t_p / t_i$	wysokość [mm]							
		300		500		600		900	
		PLN	[W]	PLN	[W]	PLN	[W]	PLN	[W]
400	75/65/20 °C 55/45/20 °C	1553	526 268	1808	798 404	1928	924 465	2324	1268 633
500	75/65/20 °C 55/45/20 °C	1625	657 335	1903	997 505	2035	1155 582	2471	1586 791
600	75/65/20 °C 55/45/20 °C	1693	788 403	1999	1196 606	2147	1385 698	2613	1903 949
700	75/65/20 °C 55/45/20 °C								
800	75/65/20 °C 55/45/20 °C	1913	1051 537	2220	1595 807	2364	1847 931	3123	2537 1266
900	75/65/20 °C 55/45/20 °C								
1000	75/65/20 °C 55/45/20 °C	2159	1314 671	2534	1994 1009	2707	2309 1164	3650	3171 1582
1100	75/65/20 °C 55/45/20 °C								
1200	75/65/20 °C 55/45/20 °C	2400	1577 805	2848	2393 1211	3060	2771 1396	4175	3805 1898
1400	75/65/20 °C 55/45/20 °C	2649	1840 939	3338	2792 1413	3710	3233 1629	4692	4439 2215
1600	75/65/20 °C 55/45/20 °C	2897	2102 1073	3661	3190 1615	4107	3694 1862	5171	5074 2531
1800	75/65/20 °C 55/45/20 °C	3151	2365 1208	4022	3589 1817	4526	4156 2094	5672	5708 2848
2000	75/65/20 °C 55/45/20 °C	3395	2628 1342	4326	3988 2018	4907	4618 2327	6152	6342 3164
2300	75/65/20 °C 55/45/20 °C	3760	3022 1543	4816	4586 2321	5477	5311 2676		
2600	75/65/20 °C 55/45/20 °C	4123	3416 1744	5337	5184 2624	6076	6003 3025		
3000	75/65/20 °C 55/45/20 °C	4617	3942 2013	5992	5982 3028	6832	6927 3491		

Moc cieplna grzejników (W) według normy PN-EN 442 dla parametrów 75/65/20 °C i 55/45/20 °C.

[W/m] 90/70/20 °C wykładnik n	1657 1,3159	2525 1,3331	2923 1,3417	4007 1,3612
----------------------------------	----------------	----------------	----------------	----------------

Ceny dotyczą grzejników w kolorze śnieżnobiałym RAL 9016. Dopłaty dla grzejników kolorowych - patrz strona 143.

Cena grzejnika obejmuje: osłonę górną (grill), dwie osłony boczne, wkładkę zaworową podwójnej regulacji Oventrop, dwa korki, odpowietrznik, komplet zawieszek ściennych. PKWiU 25.21.11.0. Cena netto w zł bez podatku VAT.



PRZYKŁADOWY OPIS GRZEJNIKA : **PURMO H 10 600 x 1200**



nazwa

typ

wysokość

długość

długość [mm]	parametry $t_z / t_p / t_i$	wysokość [mm]													
		300		400		450		500		550		600		900	
		PLN	[W]	PLN	[W]	PLN	[W]	PLN	[W]	PLN	[W]	PLN	[W]	PLN	[W]
400	75/65/20 °C 55/45/20 °C	189	139 70	203	180 91	212	199 102	217	218 112	226	237 122	235	256 132	285	361 186
500	75/65/20 °C 55/45/20 °C	197	174 88	214	225 114	218	249 127	226	273 140	236	297 153	248	320 165	299	452 233
600	75/65/20 °C 55/45/20 °C	205	209 105	224	269 137	228	299 152	237	328 168	249	356 183	254	383 198	316	542 279
700	75/65/20 °C 55/45/20 °C	212	244 123	236	314 160	249	349 178	256	382 196	269	415 214	282	447 231	349	632 326
800	75/65/20 °C 55/45/20 °C	217	278 140	250	359 183	264	398 203	279	437 224	291	474 244	303	511 264	381	722 372
900	75/65/20 °C 55/45/20 °C	226	313 158	263	404 205	278	448 229	295	491 252	312	534 275	332	575 297	411	813 419
1000	75/65/20 °C 55/45/20 °C	237	348 175	277	449 228	289	498 254	309	546 280	334	593 305	355	639 330	441	903 465
1100	75/65/20 °C 55/45/20 °C	251	383 193	288	494 251	305	548 280	323	601 308	348	652 336	371	703 363	476	993 512
1200	75/65/20 °C 55/45/20 °C	264	418 210	303	539 274	322	598 305	340	655 336	365	712 366	382	767 396	506	1084 558
1400	75/65/20 °C 55/45/20 °C	285	487 245	332	629 319	350	697 356	372	764 392	394	830 427	413	895 462	568	1264 651
1600	75/65/20 °C 55/45/20 °C	299	557 280	355	718 365	386	797 407	410	874 448	434	949 488	457	1022 529	631	1445 744
1800	75/65/20 °C 55/45/20 °C	334	626 316	394	808 411	420	896 457	448	983 504	481	1067 549	510	1150 595	705	1625 837
2000	75/65/20 °C 55/45/20 °C	353	696 351	421	898 456	456	996 508	485	1092 560	517	1186 610	550	1278 661	772	1806 930
2300	75/65/20 °C 55/45/20 °C	389	800 403	468	1033 525	516	1145 584	548	1256 644	546	1364 702	582	1470 760	827	2077 1070
2600	75/65/20 °C 55/45/20 °C	402	905 456	470	1167 593	544	1295 661	579	1420 728	593	1542 794	641	1661 859	922	2348 1209
3000	75/65/20 °C 55/45/20 °C	423	1044 526	524	1347 684	578	1494 762	617	1638 839	666	1779 916	714	1917 991	1049	2709 1395

Moc cieplna grzejników (W) według normy PN-EN 442 dla parametrów 75/65/20 °C i 55/45/20 °C.

[W/m] 90/70/20 °C wykładnik n	441	567	628	688	746	802	1135
	1,3425	1,3255	1,3171	1,3086	1,3001	1,2916	1,2988

Ceny dotyczą grzejników w kolorze śnieżnobiałym RAL 9016. Dopłaty dla grzejników kolorowych - patrz strona 143.

Cena grzejnika obejmuje: korek, odpowietrznik. PKWiU 25.21.11.0. Ceny netto w zł bez podatku VAT.

UWAGA: Cena grzejnika nie zawiera ceny zawieszki ściennych, które należy zamawiać oddzielnie!!!

PRZYKŁADOWY OPIS GRZEJNIKA: **PURMO H 20 600 x 1200**

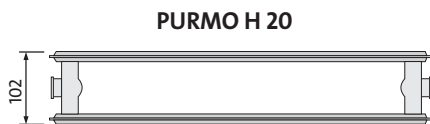

nazwa _____
typ _____
wysokość _____
długość _____



długość [mm]	parametry $t_z / t_p / t_i$	wysokość [mm]													
		300		400		450		500		550		600		900	
		PLN	[W]	PLN	[W]	PLN	[W]	PLN	[W]	PLN	[W]	PLN	[W]	PLN	[W]
400	75/65/20 °C	338	252	342	315	377	345	382	375	390	405	393	434	511	606
	55/45/20 °C		131		163		179		195		210		225		311
500	75/65/20 °C	357	315	334	394	401	432	408	469	413	506	419	543	565	758
	55/45/20 °C		164		204		224		243		262		281		389
600	75/65/20 °C	377	378	351	472	420	518	428	563	438	607	445	651	615	910
	55/45/20 °C		196		245		269		292		315		337		467
700	75/65/20 °C	401	441	377	551	460	604	464	657	475	708	482	760	679	1061
	55/45/20 °C		229		286		313		340		367		393		545
800	75/65/20 °C	420	504	402	630	498	690	503	750	510	810	513	868	734	1213
	55/45/20 °C		262		327		358		389		420		450		623
900	75/65/20 °C	442	567	465	708	528	777	539	844	554	911	571	977	796	1364
	55/45/20 °C		295		368		403		438		472		506		701
1000	75/65/20 °C	459	630	450	787	552	863	578	938	601	1012	625	1085	844	1516
	55/45/20 °C		327		409		448		486		525		562		779
1100	75/65/20 °C	483	693	480	866	583	949	609	1032	638	1113	668	1194	902	1668
	55/45/20 °C		360		449		493		535		577		618		857
1200	75/65/20 °C	503	756	499	944	610	1036	643	1126	679	1214	715	1302	962	1819
	55/45/20 °C		393		490		537		584		629		674		934
1400	75/65/20 °C	534	882	590	1102	666	1208	707	1313	749	1417	791	1519	1080	2122
	55/45/20 °C		458		572		627		681		734		787		1090
1600	75/65/20 °C	579	1008	676	1259	725	1381	770	1501	818	1619	867	1736	1163	2426
	55/45/20 °C		524		654		716		778		839		899		1246
1800	75/65/20 °C	631	1134	748	1417	809	1553	861	1688	910	1822	965	1953	1292	2729
	55/45/20 °C		589		735		806		876		944		1012		1402
2000	75/65/20 °C	680	1260	726	1574	823	1726	876	1876	939	2024	1000	2170	1414	3032
	55/45/20 °C		655		817		895		973		1049		1124		1557
2300	75/65/20 °C	696	1449	853	1810	945	1985	998	2157	1053	2328	1110	2496	1588	3487
	55/45/20 °C		753		940		1030		1119		1206		1293		1791
2600	75/65/20 °C	752	1638	799	2046	995	2244	1068	2439	1148	2631	1229	2821	1724	3942
	55/45/20 °C		851		1062		1164		1265		1364		1461		2025
3000	75/65/20 °C	833	1890	982	2361	1076	2589	1163	2814	1253	3036	1345	3255	1960	4548
	55/45/20 °C		982		1226		1343		1459		1574		1686		2336

Moc cieplna grzejników (W) według normy PN-EN 442 dla parametrów 75/65/20 °C i 55/45/20 °C.

[W/m] 90/70/20 °C	790	987	1082	1177	1270	1361	1908
wykładnik n	1,2815	1,2835	1,2846	1,2856	1,2866	1,2876	1,3042

Ceny dotyczą grzejników w kolorze śnieżnobiałym RAL 9016. Dopłaty dla grzejników kolorowych - patrz strona 143.

Cena grzejnika obejmuje: korek, odpowietrznik. PKWiU 25.21.11.0. Ceny netto w zł bez podatku VAT.

UWAGA: Cena grzejnika nie zawiera ceny zawieszek ściennych, które należy zamawiać oddzielnie!!!



PRZYKŁADOWY OPIS GRZEJNIKA : **PURMO H 30 600 x 1200**

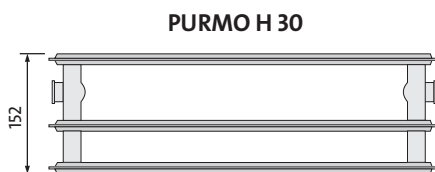

nazwa
typ
wysokość
długość

długość [mm]	parametry $t_z / t_p / t_i$	wysokość [mm]													
		300		400		450		500		550		600		900	
		PLN	[W]	PLN	[W]	PLN	[W]	PLN	[W]	PLN	[W]	PLN	[W]	PLN	[W]
400	75/65/20 °C	350	350	439	439	482	482	524	524	564	564	604	604	828	828
	55/45/20 °C	180	552	226	519	248	610	269	631	289	657	309	686	417	821
500	75/65/20 °C	437	437	549	549	549	549	655	655	705	705	755	755	1035	1035
	55/45/20 °C	225	566	283	534	310	629	336	655	362	679	387	705	521	864
600	75/65/20 °C	524	524	659	659	723	723	785	785	846	846	906	906	1241	1241
	55/45/20 °C	271	579	339	582	372	654	403	673	434	701	464	730	626	910
700	75/65/20 °C	612	612	769	769	844	844	916	916	987	987	1057	1057	1448	1448
	55/45/20 °C	316	601	396	595	434	693	470	725	506	755	541	781	730	1001
800	75/65/20 °C	699	699	878	878	964	964	1047	1047	1128	1128	1208	1208	1655	1655
	55/45/20 °C	361	627	452	666	496	739	538	772	578	805	619	837	834	1083
900	75/65/20 °C	787	787	988	988	1085	1085	1178	1178	1269	1269	1359	1359	1862	1862
	55/45/20 °C	406	657	509	701	557	779	605	815	651	856	696	895	938	1171
1000	75/65/20 °C	874	874	1098	1098	1205	1205	1309	1309	1410	1410	1510	1510	2069	2069
	55/45/20 °C	451	689	565	737	619	818	672	862	723	905	773	946	1043	1256
1100	75/65/20 °C	961	961	1208	1208	1326	1326	1440	1440	1551	1551	1661	1661	2276	2276
	55/45/20 °C	496	713	622	770	681	863	739	907	795	956	851	1001	1147	1337
1200	75/65/20 °C	1049	1049	1318	1318	1446	1446	1571	1571	1692	1692	1812	1812	2483	2483
	55/45/20 °C	541	740	678	803	743	904	806	950	868	1001	928	1058	1251	1420
1400	75/65/20 °C	1224	1224	1537	1537	1687	1687	1833	1833	1974	1974	2114	2114	2897	2897
	55/45/20 °C	631	799	791	879	867	983	941	1045	1012	1106	1083	1167	1460	1553
1600	75/65/20 °C	1398	1398	1757	1757	1928	1928	2094	2094	2256	2256	2416	2416	3310	3310
	55/45/20 °C	721	853	904	944	991	1062	1075	1130	1157	1203	1237	1237	1668	1725
1800	75/65/20 °C	1573	1573	1976	1976	2169	2169	2356	2356	2538	2538	2718	2718	3724	3724
	55/45/20 °C	812	938	1017	1011	1115	1148	1210	1220	1301	1303	1392	1387	1877	1925
2000	75/65/20 °C	1748	1748	2196	2196	2410	2410	2618	2618	2820	2820	3020	3020	4138	4138
	55/45/20 °C	902	960	1130	1080	1239	1226	1344	1313	1446	1398	1547	1490	2085	2062
2300	75/65/20 °C	2010	2010	2525	2525	2772	2772	3011	3011	3243	3243	3473	3473	4759	4759
	55/45/20 °C	1037	1043	1300	1204	1425	1407	1546	1487	1663	1568	1779	1654	2398	2313
2600	75/65/20 °C	2272	2272	2855	2855	3133	3133	3403	3403	3666	3666	3926	3926	5379	5379
	55/45/20 °C	1172	1122	1469	1256	1610	1443	1747	1557	1880	1672	2011	1787	2711	2535
3000	75/65/20 °C	2622	2622	3294	3294	3615	3615	3927	3927	4230	4230	4530	4530	6207	6207
	55/45/20 °C	1353	1205	1695	1290	1858	1608	2016	1736	2169	1867	2320	2003	3128	2874

Moc cieplna grzejników (W) według normy PN-EN 442 dla parametrów 75/65/20 °C i 55/45/20 °C.

[W/m] 90/70/20 °C	1098	1381	1516	1648	1776	1902	2621
wykładnik n	1,2957	1,3004	1,3028	1,3051	1,3075	1,3098	1,3418

Ceny dotyczą grzejników w kolorze śnieżnobiałym RAL 9016. Dopłaty dla grzejników kolorowych - patrz strona 143.

Cena grzejnika obejmuje: korek, odpowietrznik. PKWiU 25.21.11.0. Ceny netto w zł bez podatku VAT.

UWAGA: Cena grzejnika nie zawiera ceny zawieszki ściennych, które należy zamawiać oddzielnie!!!

PRZYKŁADOWY OPIS GRZEJNIKA: **PURMO HV 10 600 x 1200 L**



nazwa —
typ —
wysokość —
długość —
L : tylko dla wersji lewej
(brak litery: standard czyli wersja prawa)



długość [mm]	parametry $t_z / t_p / t_i$	wysokość [mm]											
		300		400		450		500		600		900	
		PLN	[W]	PLN	[W]	PLN	[W]	PLN	[W]	PLN	[W]	PLN	[W]
400	75/65/20 °C		139		180		199		218		256		361
	55/45/20 °C	394	70	411	91	414	102	420	112	442	132	488	186
500	75/65/20 °C		174		225		249		273		320		452
	55/45/20 °C	401	88	417	114	421	127	431	140	448	165	506	233
600	75/65/20 °C		209		269		299		328		383		542
	55/45/20 °C	406	105	425	137	434	152	441	168	457	198	520	279
700	75/65/20 °C		244		314		349		382		447		632
	55/45/20 °C	414	123	439	160	448	178	460	196	484	231	551	326
800	75/65/20 °C		278		359		398		437		511		722
	55/45/20 °C	420	140	450	183	465	203	483	224	512	264	583	372
900	75/65/20 °C		313		404		448		491		575		813
	55/45/20 °C	434	158	465	205	483	229	498	252	538	297	615	419
1000	75/65/20 °C		348		449		498		546		639		903
	55/45/20 °C	445	175	483	228	491	254	513	280	561	330	646	465
1100	75/65/20 °C		383		494		548		601		703		993
	55/45/20 °C	457	193	494	251	510	280	529	308	573	363	680	512
1200	75/65/20 °C		418		539		598		655		767		1084
	55/45/20 °C	465	210	510	274	528	305	546	336	585	396	708	558
1400	75/65/20 °C		487		629		697		764		895		1264
	55/45/20 °C	485	245	531	319	552	356	575	392	622	462	773	651
1600	75/65/20 °C		557		718		797		874		1022		1445
	55/45/20 °C	503	280	560	365	589	407	614	448	662	529	835	744
1800	75/65/20 °C		626		808		896		983		1150		1625
	55/45/20 °C	532	316	595	411	626	457	655	504	711	595	905	837
2000	75/65/20 °C		696		898		996		1092		1278		1806
	55/45/20 °C	561	351	627	456	658	508	690	560	756	661	972	930
2300	75/65/20 °C		800		1033		1145		1256		1470		2077
	55/45/20 °C	590	403	673	525	725	584	755	644	779	760	1031	1070
2600	75/65/20 °C		905		1167		1295		1420		1661		2348
	55/45/20 °C	609	456	676	593	748	661	784	728	837	859	1125	1209
3000	75/65/20 °C		1044		1347		1494		1638		1917		2709
	55/45/20 °C	632	526	730	684	777	762	820	839	919	991	1254	1395

Moc cieplna grzejników (W) według normy PN-EN 442 dla parametrów 75/65/20 °C i 55/45/20 °C.

[W/m] 90/70/20 °C	441	567	628	688	802	1135
wykładnik n	1,3425	1,3255	1,3171	1,3086	1,2916	1,2988

Ceny dotyczą grzejników w kolorze śnieżnobiałym RAL 9016. Dopłaty dla grzejników kolorowych - patrz strona 143.

Cena grzejnika obejmuje: wkładkę zaworową podwójnej regulacji Oventrop, dwa korki, odpowietrznik. PKWiU 25.21.11.0.

Ceny netto w zł bez podatku VAT. **UWAGA: Cena grzejnika nie zawiera ceny zawieszki ściennych, które należy zamawiać oddzielnie!!!**

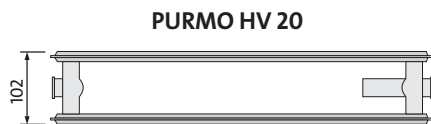
PRZYKŁADOWY OPIS GRZEJNIKA: **PURMO HV 20 600 x 1200**

nazwa

typ

wysokość

długość

długość [mm]	parametry $t_z / t_p / t_i$	wysokość [mm]											
		300		400		450		500		600		900	
		PLN	[W]	PLN	[W]	PLN	[W]	PLN	[W]	PLN	[W]	PLN	[W]
400	75/65/20 °C 55/45/20 °C	537	252 131	563	315 163	580	345 179	582	375 195	593	434 225	715	606 311
500	75/65/20 °C 55/45/20 °C	557	315 164	583	394 204	601	432 224	608	469 243	624	543 281	764	758 389
600	75/65/20 °C 55/45/20 °C	580	378 196	607	472 245	626	518 269	629	563 292	652	651 337	816	910 467
700	75/65/20 °C 55/45/20 °C	601	441 229	636	551 286	663	604 313	668	657 340	687	760 393	876	1061 545
800	75/65/20 °C 55/45/20 °C	626	504 262	668	630 327	704	690 358	707	750 389	722	868 450	938	1213 623
900	75/65/20 °C 55/45/20 °C	646	567 295	696	708 368	733	777 403	741	844 438	773	977 506	991	1364 701
1000	75/65/20 °C 55/45/20 °C	666	630 327	725	787 409	761	863 448	780	938 486	830	1085 562	1049	1516 779
1100	75/65/20 °C 55/45/20 °C	689	693 360	754	866 449	784	949 493	814	1032 535	873	1194 618	1103	1668 857
1200	75/65/20 °C 55/45/20 °C	707	756 393	779	944 490	811	1036 537	849	1126 584	921	1302 674	1169	1819 934
1400	75/65/20 °C 55/45/20 °C	740	882 458	828	1102 572	872	1208 627	908	1313 681	993	1519 787	1283	2122 1090
1600	75/65/20 °C 55/45/20 °C	781	1008 524	880	1259 654	924	1381 716	973	1501 778	1071	1736 899	1365	2426 1246
1800	75/65/20 °C 55/45/20 °C	837	1134 589	950	1417 735	1009	1553 806	1059	1688 876	1169	1953 1012	1496	2729 1402
2000	75/65/20 °C 55/45/20 °C	879	1260 655	965	1574 817	1028	1726 895	1078	1876 973	1200	2170 1124	1621	3032 1557
2300	75/65/20 °C 55/45/20 °C	904	1449 753	1056	1810 940	1148	1985 1030	1199	2157 1119	1315	2496 1293	1789	3487 1791
2600	75/65/20 °C 55/45/20 °C	958	1638 851	1117	2046 1062	1202	2244 1164	1272	2439 1265	1427	2821 1461	1930	3942 2025
3000	75/65/20 °C 55/45/20 °C	1032	1890 982	1184	2361 1226	1274	2589 1343	1363	2814 1459	1549	3255 1686	2163	4548 2336

Moc cieplna grzejników (W) według normy PN-EN 442 dla parametrów 75/65/20 °C i 55/45/20 °C.

[W/m] 90/70/20 °C wykładnik n	790	987	1082	1177	1361	1908
	1,2815	1,2835	1,2846	1,2856	1,2876	1,3042

Ceny dotyczą grzejników w kolorze śnieżnobiałym RAL 9016. Dopłaty dla grzejników kolorowych - patrz strona 143.

Cena grzejnika obejmuje: wkładkę zaworową podwójnej regulacji Oventrop, dwa korki, odpowietrznik. PKWiU 25.21.11.0.

Ceny netto w zł bez podatku VAT. **UWAGA: Cena grzejnika nie zawiera ceny zawieszki ściennych, które należy zamawiać oddzielnie!!!**

PRZYKŁADOWY OPIS GRZEJNIKA: **PURMO HV 30 600 x 1200 L**

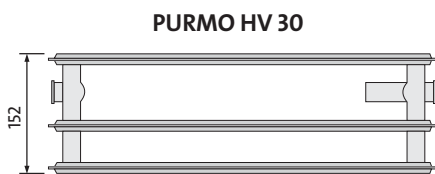

nazwa ———
typ ———
wysokość ———
długość ———
L : tylko dla wersji lewej
(brak litery: standard czyli wersja prawa)



długość [mm]	parametry $t_z / t_p / t_i$	wysokość [mm]											
		300		400		450		500		600		900	
		PLN	[W]	PLN	[W]	PLN	[W]	PLN	[W]	PLN	[W]	PLN	[W]
400	75/65/20 °C 55/45/20 °C	761	350 180	798	439 226	811	482 248	833	524 269	883	604 309	1028	828 417
500	75/65/20 °C 55/45/20 °C	770	437 225	815	549 283	833	549 310	857	655 336	908	755 387	1076	1035 521
600	75/65/20 °C 55/45/20 °C	781	524 271	833	659 339	856	723 372	880	785 403	935	906 464	1111	1241 626
700	75/65/20 °C 55/45/20 °C	809	612 316	872	769 396	902	844 434	927	916 470	991	1057 541	1200	1448 730
800	75/65/20 °C 55/45/20 °C	832	699 361	905	878 452	944	964 496	974	1047 538	1044	1208 619	1284	1655 834
900	75/65/20 °C 55/45/20 °C	863	787 406	944	988 509	982	1085 557	1022	1178 605	1095	1359 696	1371	1862 938
1000	75/65/20 °C 55/45/20 °C	888	874 451	978	1098 565	1026	1205 619	1064	1309 672	1149	1510 773	1456	2069 1043
1100	75/65/20 °C 55/45/20 °C	914	961 496	1015	1208 622	1064	1326 681	1110	1440 739	1208	1661 851	1537	2276 1147
1200	75/65/20 °C 55/45/20 °C	945	1049 541	1051	1318 678	1103	1446 743	1154	1571 806	1265	1812 928	1624	2483 1251
1400	75/65/20 °C 55/45/20 °C	1004	1224 631	1129	1537 791	1188	1687 867	1248	1833 941	1369	2114 1083	1756	2897 1460
1600	75/65/20 °C 55/45/20 °C	1051	1398 721	1199	1757 904	1272	1928 991	1341	2094 1075	1440	2416 1237	1925	3310 1668
1800	75/65/20 °C 55/45/20 °C	1142	1573 812	1273	1976 1017	1351	2169 1115	1426	2356 1210	1590	2718 1392	2132	3724 1877
2000	75/65/20 °C 55/45/20 °C	1167	1748 902	1344	2196 1130	1431	2410 1239	1513	2618 1344	1691	3020 1547	2268	4138 2085
2300	75/65/20 °C 55/45/20 °C	1242	2010 1037	1468	2525 1300	1608	2772 1425	1684	3011 1546	1859	3473 1779	2516	4759 2398
2600	75/65/20 °C 55/45/20 °C	1329	2272 1172	1531	2855 1469	1652	3133 1610	1760	3403 1747	1989	3926 2011	2738	5379 2711
3000	75/65/20 °C 55/45/20 °C	1407	2622 1353	1674	3294 1695	1807	3615 1858	1937	3927 2016	2204	4530 2320	3080	6207 3128

Moc cieplna grzejników (W) według normy PN-EN 442 dla parametrów 75/65/20 °C i 55/45/20 °C.

[W/m] 90/70/20 °C wykładnik n	1098	1381	1516	1648	1902	2621
	1,2957	1,3004	1,3028	1,3051	1,3098	1,3418

Ceny dotyczą grzejników w kolorze śnieżnobiałym RAL 9016. Dopłaty dla grzejników kolorowych - patrz strona 143.

Cena grzejnika obejmuje: wkładkę zaworową podwójnej regulacji Oventrop, dwa korki, odpowietrznik. PKWU 25.21.11.0.

Ceny netto w zł bez podatku VAT. **UWAGA: Cena grzejnika nie zawiera ceny zawieszki ściennych, które należy zamawiać oddzielnie!!!**



PRZYKŁADOWY OPIS GRZEJNIKA : **PURMO FH 10 600 x 1200**



długość [mm]	parametry $t_z / t_p / t_i$	wysokość [mm]							
		300		500		600		900	
		PLN	[W]	PLN	[W]	PLN	[W]	PLN	[W]
400	75/65/20 °C 55/45/20 °C	329	125 64	386	202 105	422	237 124	517	328 171
500	75/65/20 °C 55/45/20 °C	345	157 80	412	253 131	448	296 155	558	410 214
600	75/65/20 °C 55/45/20 °C	359	188 96	436	303 158	477	355 186	600	492 256
700	75/65/20 °C 55/45/20 °C	375	219 112	477	354 184	527	414 217	669	574 299
800	75/65/20 °C 55/45/20 °C	391	250 128	513	404 210	574	474 248	735	656 342
900	75/65/20 °C 55/45/20 °C	411	282 144	554	455 236	626	533 279	796	738 384
1000	75/65/20 °C 55/45/20 °C	431	313 161	585	505 263	675	592 310	854	820 427
1100	75/65/20 °C 55/45/20 °C	455	344 177	611	556 289	704	651 341	922	902 470
1200	75/65/20 °C 55/45/20 °C	481	376 193	646	606 315	735	710 372	980	984 513
1400	75/65/20 °C 55/45/20 °C	516	438 225	702	707 368	796	829 434	1112	1148 598
1600	75/65/20 °C 55/45/20 °C	544	501 257	773	808 420	881	947 496	1230	1312 683
1800	75/65/20 °C 55/45/20 °C	610	563 289	852	909 473	980	1066 558	1374	1476 769
2000	75/65/20 °C 55/45/20 °C	647	626 321	924	1010 526	1064	1184 621	1490	1640 854
2300	75/65/20 °C 55/45/20 °C	700	720 369	1024	1162 604	1129	1362 714		
2600	75/65/20 °C 55/45/20 °C	717	814 417	1070	1313 683	1259	1539 807		
3000	75/65/20 °C 55/45/20 °C	793	939 482	1192	1515 788	1404	1776 931		

Moc cieplna grzejników (W) według normy PN-EN 442 dla parametrów 75/65/20 °C i 55/45/20 °C.

[W/m] 90/70/20 °C wykładnik n	394	633	740	1 027
	1,3073	1,2790	1,2648	1,2769

Ceny dotyczą grzejników w kolorze śnieżnobiałym RAL 9016. Dopłaty dla grzejników kolorowych - patrz strona 143.

Cena grzejnika obejmuje: korek, odpowietrznik. PKWiU 25.21.11.0. Ceny netto w zł bez podatku VAT.

UWAGA: Cena grzejnika nie zawiera ceny zawieszek ściennych, które należy zamawiać oddzielnie!!!

PRZYKŁADOWY OPIS GRZEJNIKA : **PURMO FH 20 600 x 1200**

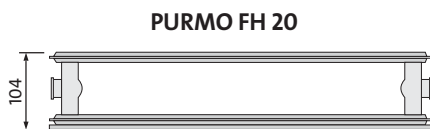

nazwa
typ
wysokość
długość



długość [mm]	parametry $t_z / t_p / t_i$	wysokość [mm]							
		300		500		600		900	
		PLN	[W]	PLN	[W]	PLN	[W]	PLN	[W]
400	75/65/20 °C 55/45/20 °C	484	239 125	553	352 183	575	406 210	749	564 295
500	75/65/20 °C 55/45/20 °C	515	299 156	592	440 229	621	508 263	833	706 368
600	75/65/20 °C 55/45/20 °C	545	359 187	631	528 274	662	609 316	920	847 442
700	75/65/20 °C 55/45/20 °C	580	419 219	690	616 320	720	711 368	1009	988 516
800	75/65/20 °C 55/45/20 °C	609	478 250	742	704 366	770	812 421	1099	1129 589
900	75/65/20 °C 55/45/20 °C	641	538 281	802	792 412	861	914 474	1184	1270 663
1000	75/65/20 °C 55/45/20 °C	668	598 312	861	880 457	944	1015 526	1263	1411 736
1100	75/65/20 °C 55/45/20 °C	701	658 344	905	968 503	1007	1117 579	1348	1552 810
1200	75/65/20 °C 55/45/20 °C	733	718 375	956	1056 549	1074	1218 631	1437	1693 884
1400	75/65/20 °C 55/45/20 °C	783	837 437	1049	1232 640	1176	1421 737	1628	1975 1031
1600	75/65/20 °C 55/45/20 °C	846	957 500	1141	1408 732	1292	1624 842	1766	2258 1178
1800	75/65/20 °C 55/45/20 °C	924	1076 562	1271	1584 823	1432	1827 947	1960	2540 1326
2000	75/65/20 °C 55/45/20 °C	995	1196 625	1317	1760 915	1507	2030 1052	2145	2822 1473
2300	75/65/20 °C 55/45/20 °C	1031	1375 719	1487	2024 1052	1665	2335 1210		
2600	75/65/20 °C 55/45/20 °C	1119	1555 812	1599	2288 1189	1846	2639 1368		
3000	75/65/20 °C 55/45/20 °C	1237	1794 937	1754	2640 1372	2036	3045 1579		

Moc cieplna grzejników (W) według normy PN-EN 442 dla parametrów 75/65/20 °C i 55/45/20 °C.

[W/m] 90/70/20 °C wykładnik n	748	1 103	1 273	1 766
	1,2706	1,2809	1,2861	1,2729

Ceny dotyczą grzejników w kolorze śnieżnobiałym RAL 9016. Dopłaty dla grzejników kolorowych - patrz strona 143.

Cena grzejnika obejmuje: korek, odpowietrznik. PKWiU 25.21.11.0. Ceny netto w zł bez podatku VAT.

UWAGA: Cena grzejnika nie zawiera ceny zawieszek ściennych, które należy zamawiać oddzielnie!!!



PRZYKŁADOWY OPIS GRZEJNIKA : **PURMO FH 30 600 x 1200**

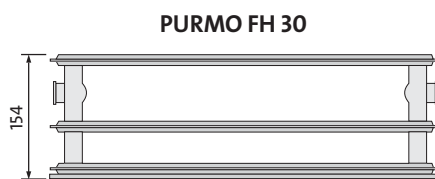

nazwa —
typ —
wysokość —
długość —

długość [mm]	parametry $t_z / t_p / t_i$	wysokość [mm]							
		300		500		600		900	
		PLN	[W]	PLN	[W]	PLN	[W]	PLN	[W]
400	75/65/20 °C 55/45/20 °C	763	334 172	881	488 251	948	560 287	1149	771 394
500	75/65/20 °C 55/45/20 °C	784	417 215	914	610 313	992	700 359	1224	964 492
600	75/65/20 °C 55/45/20 °C	803	500 259	950	731 376	1028	840 431	1300	1156 591
700	75/65/20 °C 55/45/20 °C	837	584 302	1024	853 439	1110	980 503	1425	1349 689
800	75/65/20 °C 55/45/20 °C	876	667 345	1096	975 501	1195	1120 574	1549	1542 787
900	75/65/20 °C 55/45/20 °C	914	751 388	1156	1097 564	1275	1260 646	1674	1734 886
1000	75/65/20 °C 55/45/20 °C	958	834 431	1224	1219 627	1352	1400 718	1798	1927 984
1100	75/65/20 °C 55/45/20 °C	998	917 474	1292	1341 689	1432	1540 790	1913	2120 1083
1200	75/65/20 °C 55/45/20 °C	1035	1001 517	1352	1463 752	1513	1680 862	2033	2312 1181
1400	75/65/20 °C 55/45/20 °C	1119	1168 603	1483	1707 877	1661	1960 1005	2246	2698 1378
1600	75/65/20 °C 55/45/20 °C	1195	1334 689	1607	1950 1003	1780	2240 1149	2494	3083 1575
1800	75/65/20 °C 55/45/20 °C	1313	1501 776	1750	2194 1128	1985	2520 1292	2783	3469 1772
2000	75/65/20 °C 55/45/20 °C	1360	1668 862	1875	2438 1253	2135	2800 1436	2998	3854 1968
2300	75/65/20 °C 55/45/20 °C	1471	1918 991	2117	2804 1442	2361	3220 1651		
2600	75/65/20 °C 55/45/20 °C	1588	2168 1120	2240	3169 1630	2575	3640 1867		
3000	75/65/20 °C 55/45/20 °C	1719	2502 1293	2494	3657 1880	2884	4200 2154		

Moc cieplna grzejników (W) według normy PN-EN 442 dla parametrów 75/65/20 °C i 55/45/20 °C.

[W/m] 90/70/20 °C wykładnik n	1 047 1,2926	1 534 1,3023	1 763 1,3072	2 430 1,3153
----------------------------------	-----------------	-----------------	-----------------	-----------------

Ceny dotyczą grzejników w kolorze śnieżnobiałym RAL 9016. Dopłaty dla grzejników kolorowych - patrz strona 143.

Cena grzejnika obejmuje: korek, odpowietrznik. PKWiU 25.21.11.0. Ceny netto w zł bez podatku VAT.

UWAGA: Cena grzejnika nie zawiera ceny zawieszki ściennych, które należy zamawiać oddzielnie!!!

PRZYKŁADOWY OPIS GRZEJNIKA: **PURMO FHV 10 600 x 1200 L**



nazwa
typ
wysokość
długość
L : tylko dla wersji lewej
(brak litery: standard czyli wersja prawa)



długość [mm]	parametry $t_z / t_p / t_i$	wysokość [mm]							
		300		500		600		900	
		PLN	[W]	PLN	[W]	PLN	[W]	PLN	[W]
400	75/65/20 °C 55/45/20 °C	641	125 64	701	202 105	742	237 124	836	328 171
500	75/65/20 °C 55/45/20 °C	653	157 80	726	253 131	769	296 155	879	410 214
600	75/65/20 °C 55/45/20 °C	669	188 96	753	303 158	793	355 186	924	492 256
700	75/65/20 °C 55/45/20 °C	687	219 112	794	354 184	844	414 217	988	574 299
800	75/65/20 °C 55/45/20 °C	704	250 128	836	404 210	901	474 248	1048	656 342
900	75/65/20 °C 55/45/20 °C	726	282 144	866	455 236	954	533 279	1118	738 384
1000	75/65/20 °C 55/45/20 °C	754	313 161	901	505 263	996	592 310	1173	820 427
1100	75/65/20 °C 55/45/20 °C	773	344 177	932	556 289	1023	651 341	1243	902 470
1200	75/65/20 °C 55/45/20 °C	795	376 193	961	606 315	1048	710 372	1304	984 513
1400	75/65/20 °C 55/45/20 °C	824	438 225	1020	707 368	1124	829 434	1434	1148 598
1600	75/65/20 °C 55/45/20 °C	856	501 257	1094	808 420	1206	947 496	1559	1312 683
1800	75/65/20 °C 55/45/20 °C	916	563 289	1171	909 473	1302	1066 558	1695	1476 769
2000	75/65/20 °C 55/45/20 °C	962	626 321	1239	1010 526	1384	1184 621	1812	1640 854
2300	75/65/20 °C 55/45/20 °C	1014	720 369	1353	1162 604	1447	1362 714		
2600	75/65/20 °C 55/45/20 °C	1043	814 417	1395	1313 683	1577	1539 807		
3000	75/65/20 °C 55/45/20 °C	1120	939 482	1521	1515 788	1738	1776 931		

Moc cieplna grzejników (W) według normy PN-EN 442 dla parametrów 75/65/20 °C i 55/45/20 °C.

[W/m] 90/70/20 °C wykładnik n	394	633	740	1 027
	1,3073	1,2790	1,2648	1,2769

Ceny dotyczą grzejników w kolorze śnieżnobiałym RAL 9016. Dopłaty dla grzejników kolorowych - patrz strona 143.

Cena grzejnika obejmuje: wkładkę zaworową podwójnej regulacji Oventrop, dwa korki, odpowietrznik. PKWiU 25.21.11.0.

Ceny netto w zł bez podatku VAT. **UWAGA: Cena grzejnika nie zawiera ceny zawieszki ściennych, które należy zamawiać oddzielnie!!!**



PRZYKŁADOWY OPIS GRZEJNIKA: **PURMO FHV 20 600 x 1200 L**

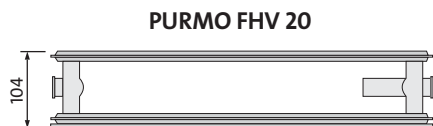

nazwa _____
typ _____
wysokość _____
długość _____
L : tylko dla wersji lewej
(brak litery: standard czyli wersja prawa)

długość [mm]	parametry $t_z / t_p / t_i$	wysokość [mm]							
		300		500		600		900	
		PLN	[W]	PLN	[W]	PLN	[W]	PLN	[W]
400	75/65/20 °C 55/45/20 °C	741	239 125	815	352 183	837	406 210	1015	564 295
500	75/65/20 °C 55/45/20 °C	774	299 156	857	440 229	884	508 263	1099	706 368
600	75/65/20 °C 55/45/20 °C	810	359 187	899	528 274	927	609 316	1180	847 442
700	75/65/20 °C 55/45/20 °C	843	419 219	956	616 320	983	711 368	1272	988 516
800	75/65/20 °C 55/45/20 °C	880	478 250	1015	704 366	1044	812 421	1363	1129 589
900	75/65/20 °C 55/45/20 °C	909	538 281	1070	792 412	1127	914 474	1443	1270 663
1000	75/65/20 °C 55/45/20 °C	943	598 312	1128	880 457	1208	1015 526	1525	1411 736
1100	75/65/20 °C 55/45/20 °C	972	658 344	1175	968 503	1272	1117 579	1614	1552 810
1200	75/65/20 °C 55/45/20 °C	1005	718 375	1225	1056 549	1344	1218 631	1706	1693 884
1400	75/65/20 °C 55/45/20 °C	1052	837 437	1315	1232 640	1447	1421 737	1891	1975 1031
1600	75/65/20 °C 55/45/20 °C	1114	957 500	1408	1408 732	1563	1624 842	2030	2258 1178
1800	75/65/20 °C 55/45/20 °C	1199	1076 562	1531	1584 823	1702	1827 947	2228	2540 1326
2000	75/65/20 °C 55/45/20 °C	1255	1196 625	1579	1760 915	1767	2030 1052	2413	2822 1473
2300	75/65/20 °C 55/45/20 °C	1305	1375 719	1749	2024 1052	1928	2335 1210		
2600	75/65/20 °C 55/45/20 °C	1394	1555 812	1862	2288 1189	2108	2639 1368		
3000	75/65/20 °C 55/45/20 °C	1500	1794 937	2008	2640 1372	2298	3045 1579		

Moc cieplna grzejników (W) według normy PN-EN 442 dla parametrów 75/65/20 °C i 55/45/20 °C.

[W/m] 90/70/20 °C wykładnik n	748 1,2706	1 103 1,2809	1 273 1,2861	1 766 1,2729
----------------------------------	---------------	-----------------	-----------------	-----------------

Ceny dotyczą grzejników w kolorze śnieżnobiałym RAL 9016. Dopłaty dla grzejników kolorowych - patrz strona 143.

Cena grzejnika obejmuje: wkładkę zaworową podwójnej regulacji Oventrop, dwa korki, odpowietrznik. PKWiU 25.21.11.0.

Ceny netto w zł bez podatku VAT. **UWAGA: Cena grzejnika nie zawiera ceny zawieszki ściennych, które należy zamawiać oddzielnie!!!**

PRZYKŁADOWY OPIS GRZEJNIKA: **PURMO FHV 30 600 x 1200 L**

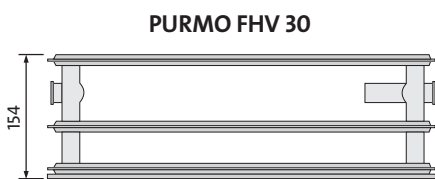

nazwa
typ
wysokość
długość
L : tylko dla wersji lewej
(brak litery: standard czyli wersja prawa)



długość [mm]	parametry $t_z / t_p / t_i$	wysokość [mm]							
		300		500		600		900	
		PLN	[W]	PLN	[W]	PLN	[W]	PLN	[W]
400	75/65/20 °C 55/45/20 °C	1029	334 172	1140	488 251	1216	560 287	1423	771 394
500	75/65/20 °C 55/45/20 °C	1049	417 215	1181	610 313	1255	700 359	1497	964 492
600	75/65/20 °C 55/45/20 °C	1068	500 259	1219	731 376	1299	840 431	1563	1156 591
700	75/65/20 °C 55/45/20 °C	1108	584 302	1288	853 439	1384	980 503	1691	1349 689
800	75/65/20 °C 55/45/20 °C	1141	667 345	1360	975 501	1461	1120 574	1812	1542 787
900	75/65/20 °C 55/45/20 °C	1187	751 388	1426	1097 564	1540	1260 646	1937	1734 886
1000	75/65/20 °C 55/45/20 °C	1226	834 431	1492	1219 627	1617	1400 718	2062	1927 984
1100	75/65/20 °C 55/45/20 °C	1266	917 474	1557	1341 689	1704	1540 790	2180	2120 1083
1200	75/65/20 °C 55/45/20 °C	1305	1001 517	1618	1463 752	1786	1680 862	2298	2312 1181
1400	75/65/20 °C 55/45/20 °C	1388	1168 603	1749	1707 877	1926	1960 1005	2511	2698 1378
1600	75/65/20 °C 55/45/20 °C	1458	1334 689	1880	1950 1003	2044	2240 1149	2755	3083 1575
1800	75/65/20 °C 55/45/20 °C	1581	1501 776	2019	2194 1128	2251	2520 1292	3056	3469 1772
2000	75/65/20 °C 55/45/20 °C	1632	1668 862	2143	2438 1253	2398	2800 1436	3269	3854 1968
2300	75/65/20 °C 55/45/20 °C	1738	1918 991	2378	2804 1442	2625	3220 1651		
2600	75/65/20 °C 55/45/20 °C	1865	2168 1120	2512	3169 1630	2838	3640 1867		
3000	75/65/20 °C 55/45/20 °C	1980	2502 1293	2759	3657 1880	3146	4200 2154		

Moc cieplna grzejników (W) według normy PN-EN 442 dla parametrów 75/65/20 °C i 55/45/20 °C.

[W/m] 90/70/20 °C wykładnik n	1 047 1,2926	1 534 1,3023	1 763 1,3072	2 430 1,3153
----------------------------------	-----------------	-----------------	-----------------	-----------------

Ceny dotyczą grzejników w kolorze śnieżnobiałym RAL 9016. Dopłaty dla grzejników kolorowych - patrz strona 143.

Cena grzejnika obejmuje: wkładkę zaworową podwójnej regulacji Oventrop, dwa korki, odpowietrznik. PKWiU 25.21.11.0.

Ceny netto w zł bez podatku VAT. **UWAGA: Cena grzejnika nie zawiera ceny zawieszki ściennych, które należy zamawiać oddzielnie!!!**

GRZEJNIKI HIGIENICZNE

Wymagane ilości zawiesznień ściennych Monclac MCK 108 szpitalnych dla różnych typów i wysokości grzejników higienicznych PURMO (Hygiene, Ventil Hygiene, Plan Hygiene, Plan Ventil Hygiene)

Zawieszzenia o wysięgu 108 mm - max.obciążenie pionowe na 1 wspornik wynosi 125 kg
(nowe zawieszzenia o wzmocnionej konstrukcji stopki)

UWAGA: Zawieszzenia do grzejników higienicznych należy zamawiać oddzielnie.

Zawieszzenia pakowane w zestawy po 2 lub 3 sztuki. W tabeli podano ilości pojedynczych zawiesznień a nie zestawów!!!

wysokość	300			400			450			500			550			600			900		
długość [mm]	ilość			ilość			ilość			ilość			ilość			ilość			ilość		
400	2	2	2	2	2	2	2	2	2	2	2	2	2	2	2	2	2	2	2	2	2
500	2	2	2	2	2	2	2	2	2	2	2	2	2	2	2	2	2	2	2	2	2
600	2	2	2	2	2	2	2	2	2	2	2	2	2	2	2	2	2	2	2	2	2
700	2	2	2	2	2	2	2	2	2	2	2	2	2	2	2	2	2	2	2	2	2
800	2	2	2	2	2	2	2	2	2	2	2	2	2	2	2	2	2	2	2	2	2
900	2	2	2	2	2	2	2	2	2	2	2	2	2	2	2	2	2	2	2	2	2
1000	2	2	2	2	2	2	2	2	2	2	2	2	2	2	2	2	2	2	2	2	3
1100	2	2	3	2	2	2	2	2	2	2	2	2	2	2	2	2	2	2	2	2	3
1200	2	2	3	2	2	3	2	2	3	2	2	3	2	2	3	2	2	2	2	2	3
1400	2	3	3	2	2	3	2	2	3	2	2	3	2	2	3	2	2	3	2	3	3
1600	3	3	3	2	3	3	2	3	3	2	3	3	2	3	3	2	2	3	3	3	3
1800	3	3	4	3	3	3	3	3	3	3	3	3	3	3	3	2	3	3	3	3	4
2000	3	3	4	3	3	4	3	3	4	3	3	4	3	3	4	3	3	3	3	3	4
2300	4	4	4	3	3	4	3	3	4	3	3	4	3	3	4	3	3	4	3	4	4
2600	4	4	5	4	4	4	4	4	4	4	4	5	4	4	5	3	3	4	4	4	5
3000	5	5	6	4	4	5	4	4	5	4	4	5	4	4	5	4	4	5	4	4	5

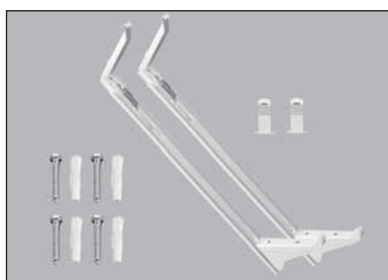

Zasady prawidłowego doboru zestawów zawiesznień Monclac MCK 108 na przykładzie grzejnika higienicznego typ 20 o wysokości 600 mm:

- ¹⁾ Dla długości 1000 mm - 1 zestaw podwójny AZ02BW2MC601080R9016
²⁾ Dla długości 2000 mm - 1 zestaw potrójny AZ02BW3MC601080R9016
³⁾ Dla długości 3000 mm - 2 zestawy podwójne AZ02BW2MC601080R9016

opis	kod zamówienia	cena zestawu [PLN]
zestaw 2 elementowy Monclac MCK-108 dla grzejników o wysokości 300 mm	AZ02BW2MC301080R9016	64
zestaw 3 elementowy Monclac MCK-108 dla grzejników o wysokości 300 mm	AZ02BW3MC301080R9016	95
zestaw 2 elementowy Monclac MCK-108 dla grzejników o wysokości 400 mm	AZ02BW2MC401080R9016	64
zestaw 3 elementowy Monclac MCK-108 dla grzejników o wysokości 400 mm	AZ02BW3MC401080R9016	95
zestaw 2 elementowy Monclac MCK-108 dla grzejników o wysokości 450 mm	AZ02BW2MC451080R9016	64
zestaw 3 elementowy Monclac MCK-108 dla grzejników o wysokości 450 mm	AZ02BW3MC451080R9016	95
zestaw 2 elementowy Monclac MCK-108 dla grzejników o wysokości 500 mm	AZ02BW2MC501080R9016	66
zestaw 3 elementowy Monclac MCK-108 dla grzejników o wysokości 500 mm	AZ02BW3MC501080R9016	105
zestaw 2 elementowy Monclac MCK-108 dla grzejników o wysokości 550 mm	AZ02BW2MC551080R9016	66
zestaw 3 elementowy Monclac MCK-108 dla grzejników o wysokości 550 mm	AZ02BW3MC551080R9016	105
zestaw 2 elementowy Monclac MCK-108 dla grzejników o wysokości 600 mm	AZ02BW2MC601080R9016	66
zestaw 3 elementowy Monclac MCK-108 dla grzejników o wysokości 600 mm	AZ02BW3MC601080R9016	105
zestaw 2 elementowy Monclac MCK-108 dla grzejników o wysokości 900 mm	AZ02BW2MC901080R9016	76
zestaw 3 elementowy Monclac MCK-108 dla grzejników o wysokości 900 mm	AZ02BW3MC901080R9016	111

Grzejniki Purmo w wersji specjalnej

Warunki stosowania grzejników stalowych, płytowych Purmo zawarte m. in. w folderach technicznych i warunkach gwarancyjnych jasno i jednoznacznie określają w jakich typach pomieszczeń mogą być montowane standardowo zabezpieczone grzejniki płytowe bez utraty gwarancji.

Do pomieszczeń w których nie zaleca się stosowania standardowych grzejników płytowych ze względu na utratę gwarancji, zaleca się stosowanie grzejników w wersji specjalnej.

Są to grzejniki typu **C, CV, CVM** oraz **H i HV** w wersji z dodatkowym zabezpieczeniem antykorozyjnym nakładanym na grzejnik przed malowaniem końcowym a przeznaczone przede wszystkim do pomieszczeń o podwyższonej zawartości wilgoci, takich jak: myjnie samochodowe, pralnie, łazienki, toalety publiczne i inne, w których może występować szkodliwe oddziaływanie wilgoci zawartej w powietrzu a także innych substancji korozyjnych.

Grzejniki Purmo typ **C, CV, CVM** oraz **H i HV** w wykonaniu z dodatkowym zabezpieczeniem antykorozyjnym dostępne są na zamówienie w takim samym typoszeregu wysokości tj. od 300 do 900 mm i długościach od 400 do 3000 mm. Zawieszenia do grzejników w wersji specjalnej są także wykonane z dodatkowym zabezpieczeniem antykorozyjnym.

Grzejniki w wersji ocynkowanej dostępne są za dopłatą w stosunku do ceny danego grzejnika w wersji podstawowej w kolorze RAL 9016.





Moce cieplne grzejników są takie same niezależnie od wersji wykonania: standardowej czy z dodatkowym zabezpieczeniem.

Na grzejniki w wersji specjalnej montowane w pomieszczeniach o podwyższonej wilgotności udzielana jest **6 letnia gwarancja**.



Przygotowanie powierzchni grzejnika

Przegląd typów

		typy
	<p>Plint</p> <p>Uniwersalny grzejnik płytowy z profilowanymi płytami grzejnymi i elementami konwekcyjnymi</p> <p>6 króćców przyłączeniowych</p> <p>wysokość [mm]: 200 długość [mm]: 600 - 3000</p> <p>Grzejniki Plint na zamówienie dostępne są także w wersji specjalnej z dodatkowym zabezpieczeniem antykorozyjnym.</p>	<p>21s</p> <p>22</p> <p>33</p> <p>44</p>
	<p>Plint P</p> <p>Uniwersalny grzejnik płytowy z gładką płytą przednią i profilowaną płytą tylną</p> <p>6 króćców przyłączeniowych</p> <p>wysokość [mm]: 200 długość [mm]: 600 - 3000</p>	<p>21s</p> <p>22</p> <p>33</p> <p>44</p>
	<p>Plint R</p> <p>Uniwersalny grzejnik płytowy z gładką, lekko przetłaczaną poziomo płytą przednią i profilowaną płytą tylną</p> <p>6 króćców przyłączeniowych</p> <p>wysokość [mm]: 200 długość [mm]: 600 - 3000</p>	<p>21s</p> <p>22</p> <p>33</p> <p>44</p>
	<p>Plint PD</p> <p>Uniwersalny grzejnik płytowy obustronnie gładki. Płyta przednia i tylna całkowicie płaska.</p> <p>6 króćców przyłączeniowych</p> <p>wysokość [mm]: 200 długość [mm]: 600 - 3000</p>	<p>21s</p> <p>22</p> <p>33</p> <p>44</p>
	<p>Plint RD</p> <p>Uniwersalny grzejnik płytowy obustronnie gładki. Płyta przednia i tylna - płaska z lekkimi przetłoczeniami poziomymi.</p> <p>6 króćców przyłączeniowych</p> <p>wysokość [mm]: 200 długość [mm]: 600 - 3000</p>	<p>21s</p> <p>22</p> <p>33</p> <p>44</p>

PRZYKŁADOWY OPIS GRZEJNIKA : **PLINT 44 200 x 1200**

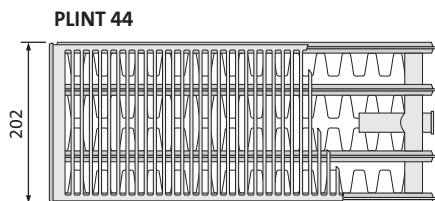

nazwa _____
typ _____
wysokość _____
długość _____



długość [mm]	parametry $t_z / t_p / t_i$	typ							
		21 s		22		33		44	
		PLN	[W]	PLN	[W]	PLN	[W]	PLN	[W]
400	75/65/20 °C 55/45/20 °C								
500	75/65/20 °C 55/45/20 °C								
600	75/65/20 °C 55/45/20 °C	698	329 167	756	434 221	1062	613 309	1507	802 402
700	75/65/20 °C 55/45/20 °C	734	384 194	800	507 257	1131	715 361	1597	936 469
800	75/65/20 °C 55/45/20 °C	761	439 222	833	579 294	1195	818 412	1661	1070 536
900	75/65/20 °C 55/45/20 °C	800	494 250	872	652 331	1256	920 464	1738	1203 603
1000	75/65/20 °C 55/45/20 °C	835	549 278	910	724 368	1320	1022 515	1826	1337 670
1100	75/65/20 °C 55/45/20 °C	910	604 306	996	794 404	1430	1124 567	1993	1471 737
1200	75/65/20 °C 55/45/20 °C	946	659 333	1043	869 441	1500	1226 618	2085	1604 804
1400	75/65/20 °C 55/45/20 °C	1067	769 389	1118	1014 515	1644	1431 721	2241	1872 938
1600	75/65/20 °C 55/45/20 °C	1093	879 445	1221	1158 588	1827	1635 825	2442	2139 1073
1800	75/65/20 °C 55/45/20 °C	1280	988 500	1399	1303 662	2104	1840 928	2800	2407 1207
2000	75/65/20 °C 55/45/20 °C	1361	1098 556	1507	1448 735	2276	2044 1031	3017	2674 1341
2300	75/65/20 °C 55/45/20 °C	1500	1263 639	1807	1665 845	2688	2351 1185	3618	3075 1542
2600	75/65/20 °C 55/45/20 °C	1629	1427 722	1998	1882 956	2975	2657 1340	3992	3476 1743
3000	75/65/20 °C 55/45/20 °C	1756	1647 834	2248	2172 1103	3355	3066 1546	4499	4011 2011

Moc cieplna grzejników (W) według normy PN-EN 442 dla parametrów 75/65/20 °C i 55/45/20 °C.

[W/m] 90/70/20 °C wykładnik n	694 1,3332	915 1,3269	1294 1,3403	1697 1,3516
----------------------------------	---------------	---------------	----------------	----------------

Ceny dotyczą grzejników w kolorze śnieżnobiałym RAL 9016. Dopłaty dla grzejników kolorowych - patrz strona 143.

Cena grzejnika obejmuje: osłonę górną (grill), dwie osłony boczne, wkładkę zaworową podwójnej regulacji Oventrop, trzy korki, odpowietrznik. Cena grzejnika nie obejmuje zawieszni - należy je zamówić osobno. PKWiU 25.21.11.0. Ceny netto w zł bez podatku VAT.

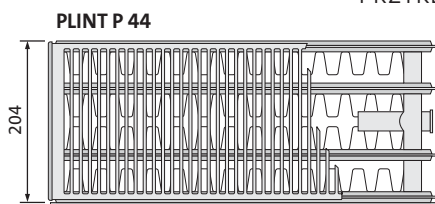
PRZYKŁADOWY OPIS GRZEJNIKA: **PLINT P 44 200 x 1200**

nazwa _____
 typ _____
 wysokość _____
 długość _____

długość [mm]	parametry $t_z / t_p / t_i$	typ							
		21 s		22		33		44	
		PLN	[W]	PLN	[W]	PLN	[W]	PLN	[W]
400	75/65/20 °C 55/45/20 °C								
500	75/65/20 °C 55/45/20 °C								
600	75/65/20 °C 55/45/20 °C	942	330 168	991	434 221	1372	628 318	1904	803 405
700	75/65/20 °C 55/45/20 °C	980	385 196	1050	507 258	1471	733 371	2014	937 472
800	75/65/20 °C 55/45/20 °C	1033	440 224	1100	579 295	1553	838 424	2097	1071 539
900	75/65/20 °C 55/45/20 °C	1067	495 252	1153	652 331	1638	942 477	2178	1205 607
1000	75/65/20 °C 55/45/20 °C	1127	550 280	1210	724 368	1728	1047 530	2291	1339 674
1100	75/65/20 °C 55/45/20 °C	1222	605 308	1324	796 405	1869	1152 583	2494	1473 742
1200	75/65/20 °C 55/45/20 °C	1292	660 337	1391	869 442	1967	1256 636	2615	1607 809
1400	75/65/20 °C 55/45/20 °C	1384	770 393	1500	1014 515	2159	1466 742	2825	1875 944
1600	75/65/20 °C 55/45/20 °C	1525	880 449	1645	1158 589	2400	1675 848	3093	2142 1079
1800	75/65/20 °C 55/45/20 °C	1739	990 505	1887	1303 663	2772	1885 954	3551	2410 1214
2000	75/65/20 °C 55/45/20 °C	1869	1100 561	2036	1448 736	3008	2094 1059	3840	2678 1348
2300	75/65/20 °C 55/45/20 °C	2241	1265 645	2447	1665 847	3546	2408 1218	4623	3080 1551
2600	75/65/20 °C 55/45/20 °C	2494	1430 729	2718	1882 957	3936	2722 1377	5074	3481 1753
3000	75/65/20 °C 55/45/20 °C	2804	1650 841	3068	2172 1105	4452	3141 1589	5747	4017 2023

Moc cieplna grzejników (W) według normy PN-EN 442 dla parametrów 75/65/20 °C i 55/45/20 °C.

[W/m] 90/70/20 °C wykładnik n	694	914	1325	1697
	1,3186	1,3238	1,3337	1,3433

Ceny dotyczą grzejników w kolorze śnieżnobiałym RAL 9016. Dopłaty dla grzejników kolorowych - patrz strona 143.

Cena grzejnika obejmuje: osłonę górną (grill), dwie osłony boczne, wkładkę zaworową podwójnej regulacji Oventrop, trzy korki, odpowietrznik. Cena grzejnika nie obejmuje zawieszni - należy je zamówić osobno. PKWiU 25.21.11.0. Ceny netto w zł bez podatku VAT.

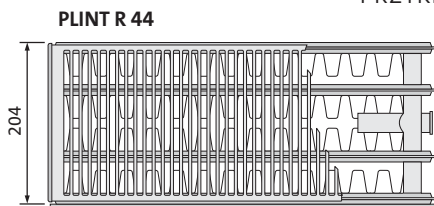

PRZYKŁADOWY OPIS GRZEJNIKA: **PLINT R 44 200 x 1200**

nazwa
typ
wysokość
długość



długość [mm]	parametry $t_z / t_p / t_i$	typ							
		21 s		22		33		44	
		PLN	[W]	PLN	[W]	PLN	[W]	PLN	[W]
400	75/65/20 °C 55/45/20 °C								
500	75/65/20 °C 55/45/20 °C								
600	75/65/20 °C 55/45/20 °C	980	330 168	1031	434 221	1415	628 318	1952	803 405
700	75/65/20 °C 55/45/20 °C	1019	385 196	1092	507 258	1513	733 371	2060	937 472
800	75/65/20 °C 55/45/20 °C	1070	440 224	1140	579 295	1596	838 424	2143	1071 539
900	75/65/20 °C 55/45/20 °C	1107	495 252	1192	652 331	1681	942 477	2221	1205 607
1000	75/65/20 °C 55/45/20 °C	1164	550 280	1248	724 368	1770	1047 530	2337	1339 674
1100	75/65/20 °C 55/45/20 °C	1261	605 308	1364	796 405	1912	1152 583	2536	1473 742
1200	75/65/20 °C 55/45/20 °C	1338	660 337	1437	869 442	2014	1256 636	2664	1607 809
1400	75/65/20 °C 55/45/20 °C	1423	770 393	1541	1014 515	2203	1466 742	2868	1875 944
1600	75/65/20 °C 55/45/20 °C	1565	880 449	1684	1158 589	2444	1675 848	3136	2142 1079
1800	75/65/20 °C 55/45/20 °C	1777	990 505	1926	1303 663	2816	1885 954	3596	2410 1214
2000	75/65/20 °C 55/45/20 °C	1897	1100 561	2064	1448 736	3037	2094 1059	3870	2678 1348
2300	75/65/20 °C 55/45/20 °C	2263	1265 645	2469	1665 847	3568	2408 1218	4647	3080 1551
2600	75/65/20 °C 55/45/20 °C	2552	1430 729	2776	1882 957	4001	2722 1377	5139	3481 1753
3000	75/65/20 °C 55/45/20 °C	2841	1650 841	3106	2172 1105	4494	3141 1589	5794	4017 2023

Moc cieplna grzejników (W) według normy PN-EN 442 dla parametrów 75/65/20 °C i 55/45/20 °C.

[W/m] 90/70/20 °C wykładnik n	694 1,3186	914 1,3238	1325 1,3337	1697 1,3433
----------------------------------	---------------	---------------	----------------	----------------

Ceny dotyczą grzejników w kolorze śnieżnobiałym RAL 9016. Dopłaty dla grzejników kolorowych - patrz strona 143.

Cena grzejnika obejmuje: osłonę górną (grill), dwie osłony boczne, wkładkę zaworową podwójnej regulacji Oventrop, trzy korki, odpowietrznik. Cena grzejnika nie obejmuje zawieszni - należy je zamówić osobno. PKWiU 25.21.11.0. Ceny netto w zł bez podatku VAT.

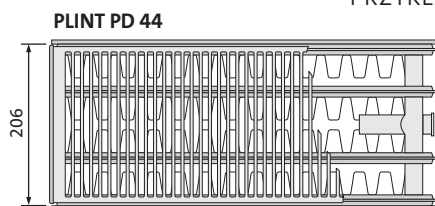

PRZYKŁADOWY OPIS GRZEJNIKA: **PLINT PD 44 200 x 1200**

nazwa _____
 typ _____
 wysokość _____
 długość _____

długość [mm]	parametry $t_z / t_p / t_i$	typ							
		21 s		22		33		44	
		PLN	[W]	PLN	[W]	PLN	[W]	PLN	[W]
400	75/65/20 °C 55/45/20 °C								
500	75/65/20 °C 55/45/20 °C								
600	75/65/20 °C 55/45/20 °C	1229	322 165	1278	430 219	1688	598 301	2241	793 400
700	75/65/20 °C 55/45/20 °C	1284	376 192	1351	502 256	1803	697 351	2363	925 466
800	75/65/20 °C 55/45/20 °C	1349	430 220	1418	574 293	1904	797 401	2461	1057 533
900	75/65/20 °C 55/45/20 °C	1393	483 247	1479	645 329	2000	896 451	2548	1189 600
1000	75/65/20 °C 55/45/20 °C	1471	537 275	1555	717 366	2113	996 501	2688	1321 666
1100	75/65/20 °C 55/45/20 °C	1595	591 302	1696	789 402	2272	1096 551	2914	1453 733
1200	75/65/20 °C 55/45/20 °C	1687	644 329	1786	860 439	2393	1195 601	3058	1585 800
1400	75/65/20 °C 55/45/20 °C	1818	752 384	1936	1004 512	2633	1394 701	3316	1849 933
1600	75/65/20 °C 55/45/20 °C	2006	859 439	2128	1147 585	2931	1594 801	3640	2114 1066
1800	75/65/20 °C 55/45/20 °C	2292	967 494	2442	1291 658	3386	1793 902	4183	2378 1199
2000	75/65/20 °C 55/45/20 °C	2474	1074 549	2642	1434 732	3680	1992 1002	4532	2642 1333
2300	75/65/20 °C 55/45/20 °C	2975	1235 631	3179	1649 841	4339	2291 1152	5465	3038 1533
2600	75/65/20 °C 55/45/20 °C	3294	1396 714	3519	1864 951	4804	2590 1302	5981	3435 1733
3000	75/65/20 °C 55/45/20 °C	3724	1611 824	3985	2151 1097	5429	2988 1503	6796	3963 1999

Moc cieplna grzejników (W) według normy PN-EN 442 dla parametrów 75/65/20 °C i 55/45/20 °C.

[W/m] 90/70/20 °C wykładnik n	677 1,3136	904 1,3176	1263 1,3458	1673 1,3396
----------------------------------	---------------	---------------	----------------	----------------

Ceny dotyczą grzejników w kolorze śnieżnobiałym RAL 9016. Dopłaty dla grzejników kolorowych - patrz strona 143.

Cena grzejnika obejmuje: osłonę górną (grill), dwie osłony boczne, wkładkę zaworową podwójnej regulacji Oventrop, trzy korki, odpowietrznik. Cena grzejnika nie obejmuje zawieszni - należy je zamówić osobno. PKWiU 25.21.11.0. Ceny netto w zł bez podatku VAT.

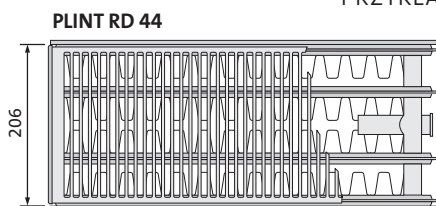

PRZYKŁADOWY OPIS GRZEJNIKA: **PLINT RD 44 200 x 1200**

nazwa _____
typ _____
wysokość _____
długość _____



długość [mm]	parametry $t_z / t_p / t_i$	typ							
		21 s		22		33		44	
		PLN	[W]	PLN	[W]	PLN	[W]	PLN	[W]
400	75/65/20 °C 55/45/20 °C								
500	75/65/20 °C 55/45/20 °C								
600	75/65/20 °C 55/45/20 °C	1301	322 165	1349	430 219	1767	598 301	2327	793 400
700	75/65/20 °C 55/45/20 °C	1352	376 192	1424	502 256	1880	697 351	2447	925 466
800	75/65/20 °C 55/45/20 °C	1423	430 220	1489	574 293	1985	797 401	2543	1057 533
900	75/65/20 °C 55/45/20 °C	1463	483 247	1548	645 329	2076	896 451	2628	1189 600
1000	75/65/20 °C 55/45/20 °C	1541	537 275	1625	717 366	2190	996 501	2768	1321 666
1100	75/65/20 °C 55/45/20 °C	1663	591 302	1769	789 402	2352	1096 551	2997	1453 733
1200	75/65/20 °C 55/45/20 °C	1769	644 329	1869	860 439	2484	1195 601	3151	1585 800
1400	75/65/20 °C 55/45/20 °C	1887	752 384	2004	1004 512	2710	1394 701	3395	1849 933
1600	75/65/20 °C 55/45/20 °C	2077	859 439	2198	1147 585	3006	1594 801	3721	2114 1066
1800	75/65/20 °C 55/45/20 °C	2363	967 494	2516	1291 658	3465	1793 902	4267	2378 1199
2000	75/65/20 °C 55/45/20 °C	2523	1074 549	2692	1434 732	3736	1992 1002	4591	2642 1333
2300	75/65/20 °C 55/45/20 °C	3014	1235 631	3221	1649 841	4384	2291 1152	5514	3038 1533
2600	75/65/20 °C 55/45/20 °C	3402	1396 714	3629	1864 951	4915	2590 1302	6103	3435 1733
3000	75/65/20 °C 55/45/20 °C	3795	1611 824	4060	2151 1097	5503	2988 1503	6881	3963 1999





Moc cieplna grzejników (W) według normy PN-EN 442 dla parametrów 75/65/20 °C i 55/45/20 °C.

[W/m] 90/70/20 °C wykładnik n	677 1,3136	904 1,3176	1263 1,3458	1673 1,3396
----------------------------------	---------------	---------------	----------------	----------------

Ceny dotyczą grzejników w kolorze śnieżnobiałym RAL 9016. Dopłaty dla grzejników kolorowych - patrz strona 143.

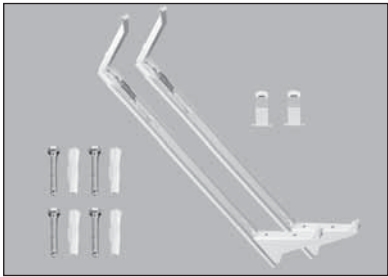
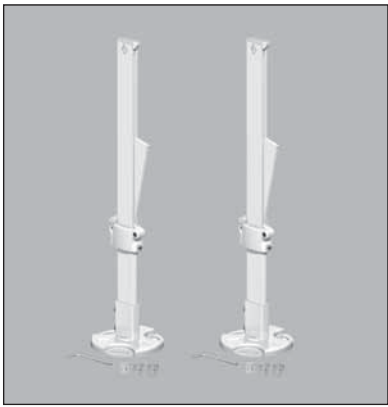

Cena grzejnika obejmuje: osłonę górną (grill), dwie osłony boczne, wkładkę zaworową podwójnej regulacji Oventrop, trzy korki, odpowietrznik. Cena grzejnika nie obejmuje zawieszni - należy je zamówić osobno. PKWiU 25.21.11.0. Ceny netto w zł bez podatku VAT.

Aksesoria

	opis	cena [PLN]																				
	<p>zestaw zawieszek do grzejników płytowych z zaczepami o wysokości 300 - 900 mm typu:</p> <p>C 11, C 21s, C 22, C 33 · CV 11 · CVM 11 · FC 11, FC 21s, FC 22, FC 33 FCV 11 · FCVM 11 · RC 11, RC 21s, RC 22, RC 33 · RCV 11 · RCVM 11</p> <p>Odległość grzejnika od ściany – 30 mm. Maksymalne obciążenie pojedynczego zawieszenia: pionowo – 120 kg wyrzwanie – 60 kg</p> <table border="1"> <thead> <tr> <th>grzejnik płytowy długość mm</th> <th>ilość zawieszek</th> </tr> </thead> <tbody> <tr> <td>400 - 1600</td> <td>2</td> </tr> <tr> <td>1800 - 3000</td> <td>3</td> </tr> </tbody> </table>	grzejnik płytowy długość mm	ilość zawieszek	400 - 1600	2	1800 - 3000	3	w cenie grzejnika														
grzejnik płytowy długość mm	ilość zawieszek																					
400 - 1600	2																					
1800 - 3000	3																					
	<p>zestaw zawieszek szynowych Monclac MCA-D do grzejników płytowych bez zaczepów o wysokości 300 - 900 mm typu:</p> <p>CV 21s, CV 22, CV 33 · CVM 21s, CVM 22, CVM 33 FCV 21s, FCV 22, FCV 33 · FCVM 21s, FCVM 22, FCVM 33 RCV 21s, RCV 22, RCV 33 · RCVM 21s, RCVM 22, RCVM 33</p> <p>Odległość grzejnika od ściany – 25 mm. Maksymalne obciążenie pojedynczego zawieszenia: pionowo – 180 kg wyrzwanie – 35 kg</p> <table border="1"> <thead> <tr> <th>grzejnik płytowy długość mm</th> <th>ilość zawieszek</th> </tr> </thead> <tbody> <tr> <td>400 - 1600</td> <td>2</td> </tr> <tr> <td>1800 - 3000</td> <td>3</td> </tr> </tbody> </table>	grzejnik płytowy długość mm	ilość zawieszek	400 - 1600	2	1800 - 3000	3	w cenie grzejnika														
grzejnik płytowy długość mm	ilość zawieszek																					
400 - 1600	2																					
1800 - 3000	3																					
	<p>zestaw zawieszek szynowych Monclac MCK-108 do grzejników płytowych typu:</p> <p>H 10, H 20, H 30 · HV 10, HV 20, HV 30 · FH 10, FH 20, FH 30 FHV 10, FHV 20, FHV 30</p> <p>Wysięg zawieszenia typu MONCLAC MCK – 108 mm. Maksymalne obciążenie pojedynczego zawieszenia MONCLAC MCK – 108: pionowo – 125 kg wyrzwanie – 35 kg</p>	patrz str. 54																				
	<p>stojak do grzejników płytowych typu 21s, 22, 33 o wysokości 300 - 900 mm:</p> <p>Odległość grzejnika od ściany dowolna. Maksymalne obciążenie pojedynczego stojaka: pionowo – 180 kg wyrzwanie – 35 kg</p> <p>kod zamówienia: AZ02BS1WEM817H01 (1 szt.)</p> <table border="1"> <thead> <tr> <th colspan="2">wysokość 300 - 600 mm</th> <th colspan="2">wysokość 900 mm</th> </tr> <tr> <th>grzejnik płytowy długość mm</th> <th>ilość stojaków</th> <th>grzejnik płytowy długość mm</th> <th>ilość stojaków</th> </tr> </thead> <tbody> <tr> <td>400 - 1800</td> <td>2</td> <td>400 - 1200</td> <td>2</td> </tr> <tr> <td>2000 - 2300</td> <td>3</td> <td>1400 - 1800</td> <td>3</td> </tr> <tr> <td>2600 - 3000</td> <td>4</td> <td>2000 - 3000</td> <td>4</td> </tr> </tbody> </table>	wysokość 300 - 600 mm		wysokość 900 mm		grzejnik płytowy długość mm	ilość stojaków	grzejnik płytowy długość mm	ilość stojaków	400 - 1800	2	400 - 1200	2	2000 - 2300	3	1400 - 1800	3	2600 - 3000	4	2000 - 3000	4	93 (za 1 szt.)
wysokość 300 - 600 mm		wysokość 900 mm																				
grzejnik płytowy długość mm	ilość stojaków	grzejnik płytowy długość mm	ilość stojaków																			
400 - 1800	2	400 - 1200	2																			
2000 - 2300	3	1400 - 1800	3																			
2600 - 3000	4	2000 - 3000	4																			
	<p>zestaw wentylacyjny PURMO AIR do grzejników płytowych z elementami konwekcyjnymi:</p> <p>AIR 21 - obudowa zestawu wentylacyjnego (stosować z grzejnikami typu 21) kod zamówienia: AZ28VVAIR2100000</p> <p>AIR 22 - obudowa zestawu wentylacyjnego (stosować z grzejnikami typu 22 i 33) kod zamówienia: AZ28VVAIR2200000</p> <p>AIRF 200 - filtr powietrza klasy F9. Pasuje do każdego typu obudowy kod zamówienia: AZ28VVAIRF200000</p> <p>Zestaw wentylacyjny musi zawierać odpowiednią do danego grzejnika obudowę + filtr.</p> <p>UWAGA! nie stosować z grzejnikami płytowymi z podłączeniem środkowym</p>	305 305 142																				

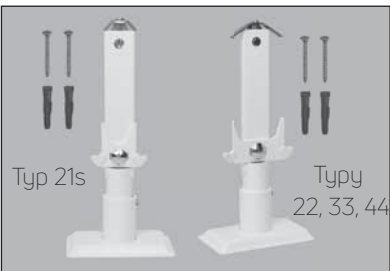

Ceny netto w zł bez podatku VAT.

Aksesoria

opis		cena [PLN]																																																														
	zestaw zawieszni szynowych Monclac MCA-D do grzejnikow plytowych bez zaczepow o wysokosci 200 mm typu: 21s i 22 (Plint, Plint P, Plint R)	<table border="1"> <thead> <tr> <th colspan="2">wysokosc 200 mm</th> </tr> <tr> <th>grzejnik plytowy dlugosc mm</th> <th>ilosc zawieszni</th> </tr> </thead> <tbody> <tr> <td>600 - 1600</td> <td>2</td> </tr> <tr> <td>1800 - 2300</td> <td>3</td> </tr> <tr> <td>2600 - 3000</td> <td>4</td> </tr> </tbody> </table>	wysokosc 200 mm		grzejnik plytowy dlugosc mm	ilosc zawieszni	600 - 1600	2	1800 - 2300	3	2600 - 3000	4																																																				
	wysokosc 200 mm																																																															
grzejnik plytowy dlugosc mm	ilosc zawieszni																																																															
600 - 1600	2																																																															
1800 - 2300	3																																																															
2600 - 3000	4																																																															
kod zamowienia: AZ02BW2MC2002201 oraz kod zamowienia: AZ02BW3MC2002201	<table border="1"> <tbody> <tr> <td colspan="2" style="text-align: right;">47</td> </tr> <tr> <td colspan="2" style="text-align: right;">(za zestaw 2 szt.)</td> </tr> <tr> <td colspan="2" style="text-align: right;">66</td> </tr> <tr> <td colspan="2" style="text-align: right;">(za zestaw 3 szt.)</td> </tr> </tbody> </table>	47		(za zestaw 2 szt.)		66		(za zestaw 3 szt.)																																																								
47																																																																
(za zestaw 2 szt.)																																																																
66																																																																
(za zestaw 3 szt.)																																																																
	zawiesznie szynowe Monclac MCA-Q typ 33 do grzejnikow plytowych bez zaczepow o wysokosci 200 mm typu: 33 (Plint, Plint P, Plint R)	<table border="1"> <thead> <tr> <th colspan="2">wysokosc 200 mm</th> </tr> <tr> <th>grzejnik plytowy dlugosc mm</th> <th>ilosc zawieszni</th> </tr> </thead> <tbody> <tr> <td>600 - 1600</td> <td>2</td> </tr> <tr> <td>1800 - 2300</td> <td>3</td> </tr> <tr> <td>2600 - 3000</td> <td>4</td> </tr> </tbody> </table>	wysokosc 200 mm		grzejnik plytowy dlugosc mm	ilosc zawieszni	600 - 1600	2	1800 - 2300	3	2600 - 3000	4																																																				
	wysokosc 200 mm																																																															
grzejnik plytowy dlugosc mm	ilosc zawieszni																																																															
600 - 1600	2																																																															
1800 - 2300	3																																																															
2600 - 3000	4																																																															
kod zamowienia: AZ02BW1MC2003301 (1 szt.)	<table border="1"> <tbody> <tr> <td colspan="2" style="text-align: right;">50</td> </tr> <tr> <td colspan="2" style="text-align: right;">(za 1 szt.)</td> </tr> </tbody> </table>	50		(za 1 szt.)																																																												
50																																																																
(za 1 szt.)																																																																
	zawiesznie szynowe Monclac MCA-Q typ 44 do grzejnikow plytowych bez zaczepow o wysokosci 200 mm typu: 44 (Plint, Plint P, Plint R)	<table border="1"> <thead> <tr> <th colspan="2">wysokosc 200 mm</th> </tr> <tr> <th>grzejnik plytowy dlugosc mm</th> <th>ilosc zawieszni</th> </tr> </thead> <tbody> <tr> <td>600 - 1600</td> <td>2</td> </tr> <tr> <td>1800 - 2300</td> <td>3</td> </tr> <tr> <td>2600 - 3000</td> <td>4</td> </tr> </tbody> </table>	wysokosc 200 mm		grzejnik plytowy dlugosc mm	ilosc zawieszni	600 - 1600	2	1800 - 2300	3	2600 - 3000	4																																																				
	wysokosc 200 mm																																																															
grzejnik plytowy dlugosc mm	ilosc zawieszni																																																															
600 - 1600	2																																																															
1800 - 2300	3																																																															
2600 - 3000	4																																																															
kod zamowienia: AZ02BW1MC2004401 (1 szt.)	<table border="1"> <tbody> <tr> <td colspan="2" style="text-align: right;">57</td> </tr> <tr> <td colspan="2" style="text-align: right;">(za 1 szt.)</td> </tr> </tbody> </table>	57		(za 1 szt.)																																																												
57																																																																
(za 1 szt.)																																																																
	stojak do grzejnikow plytowych o wysokosci 200 mm: 21s, 22, 33, 44 (Plint, Plint P, Plint R, Plint PD, Plint RD)	<table border="1"> <thead> <tr> <th colspan="2">wysokosc 200 mm</th> </tr> <tr> <th>grzejnik plytowy dlugosc mm</th> <th>ilosc stojakow</th> </tr> </thead> <tbody> <tr> <td>600 - 1600</td> <td>2</td> </tr> <tr> <td>1800 - 2300</td> <td>3</td> </tr> <tr> <td>2600 - 3000</td> <td>4</td> </tr> </tbody> </table>	wysokosc 200 mm		grzejnik plytowy dlugosc mm	ilosc stojakow	600 - 1600	2	1800 - 2300	3	2600 - 3000	4																																																				
	wysokosc 200 mm																																																															
grzejnik plytowy dlugosc mm	ilosc stojakow																																																															
600 - 1600	2																																																															
1800 - 2300	3																																																															
2600 - 3000	4																																																															
kod zamowienia: AZ02BS120021S001	kod zamowienia: AZ02BS1200224401	Odleglosc grzejnika od sciany dowolna. Maksymalne obciazenie pojedynczego stojaka: pionowo – 200 kg wyrzwanie – 35 kg																																																														
zakres stosowania zawieszni sciennych i stojakow dla modeli grzejnikow plytowych o wysokosci 200 mm:		<table border="1"> <thead> <tr> <th rowspan="2">grzejnik plytowy</th> <th colspan="2">typ 21s</th> <th colspan="2">typ 22</th> <th colspan="2">typ 33</th> <th colspan="2">typ 44</th> </tr> <tr> <th>scienne</th> <th>podtoggowe</th> <th>scienne</th> <th>podtoggowe</th> <th>scienne</th> <th>podtoggowe</th> <th>scienne</th> <th>podtoggowe</th> </tr> </thead> <tbody> <tr> <td>Plint</td> <td>x</td> <td>x</td> <td>x</td> <td>x</td> <td>x</td> <td>x</td> <td>x</td> <td>x</td> </tr> <tr> <td>Plint P</td> <td>x</td> <td>x</td> <td>x</td> <td>x</td> <td>x</td> <td>x</td> <td>x</td> <td>x</td> </tr> <tr> <td>Plint R</td> <td>x</td> <td>x</td> <td>x</td> <td>x</td> <td>x</td> <td>x</td> <td>x</td> <td>x</td> </tr> <tr> <td>Plint PD</td> <td></td> <td>x</td> <td></td> <td>x</td> <td></td> <td>x</td> <td></td> <td>x</td> </tr> <tr> <td>Plint RD</td> <td></td> <td>x</td> <td></td> <td>x</td> <td></td> <td>x</td> <td></td> <td>x</td> </tr> </tbody> </table>	grzejnik plytowy	typ 21s		typ 22		typ 33		typ 44		scienne	podtoggowe	scienne	podtoggowe	scienne	podtoggowe	scienne	podtoggowe	Plint	x	x	x	x	x	x	x	x	Plint P	x	x	x	x	x	x	x	x	Plint R	x	x	x	x	x	x	x	x	Plint PD		x		x		x		x	Plint RD		x		x		x		x
grzejnik plytowy	typ 21s			typ 22		typ 33		typ 44																																																								
	scienne	podtoggowe	scienne	podtoggowe	scienne	podtoggowe	scienne	podtoggowe																																																								
Plint	x	x	x	x	x	x	x	x																																																								
Plint P	x	x	x	x	x	x	x	x																																																								
Plint R	x	x	x	x	x	x	x	x																																																								
Plint PD		x		x		x		x																																																								
Plint RD		x		x		x		x																																																								
		<table border="1"> <tbody> <tr> <td colspan="2" style="text-align: right;">138</td> </tr> <tr> <td colspan="2" style="text-align: right;">(za 1 szt.)</td> </tr> </tbody> </table>	138		(za 1 szt.)																																																											
138																																																																
(za 1 szt.)																																																																

Ceny netto w zł bez podatku VAT.

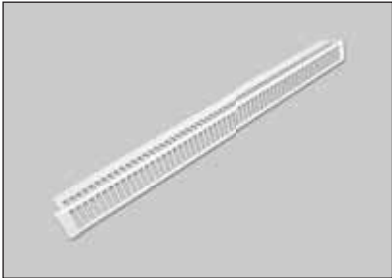
Akcesoria

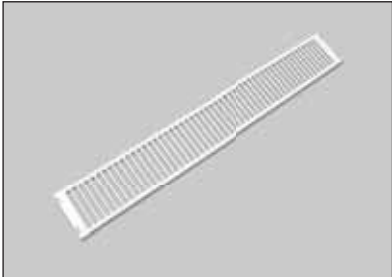
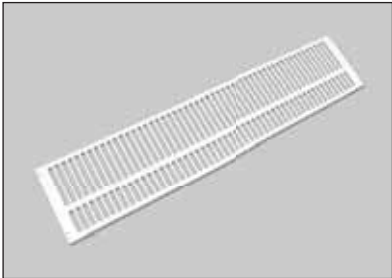
	opis	kod zamówienia	cena [PLN]
	Purmo osłona górna do grzejników typ 11		
	40 cm	A06110000401TG00	11,59
	50 cm	A06110000501TG00	11,59
	60 cm	A06110000601TG00	13,06
	70 cm	A06110000701TG00	14,52
	80 cm	A06110000801TG00	14,52
	90 cm	A06110000901TG00	15,94
	100 cm	A06110001001TG00	18,86
	110 cm	A06110001101TG00	20,32
	120 cm	A06110001201TG00	21,75
	140 cm	A06110001401TG00	23,19
	160 cm	A06110001601TG00	26,09
	180 cm	A06110001801TG00	31,91
	200 cm	A06110002001TG00	40,59
230 cm	A06110002301TG00	43,50	
260 cm	A06110002601TG00	46,39	
300 cm	A06110003001TG00	49,32	
	Purmo osłona górna do grzejników typ 21s		
	40 cm	A06210000403TG00	11,59
	50 cm	A06210000503TG00	13,06
	60 cm	A06210000603TG00	14,52
	70 cm	A06210000703TG00	15,94
	80 cm	A06210000803TG00	17,39
	90 cm	A06210000903TG00	18,86
	100 cm	A06210001003TG00	20,32
	110 cm	A06210001103TG00	21,75
	120 cm	A06210001203TG00	23,19
	140 cm	A06210001403TG00	24,64
	160 cm	A06210001603TG00	26,09
	180 cm	A06210001803TG00	34,80
	200 cm	A06210002003TG00	40,59
230 cm	A06210002303TG00	44,94	
260 cm	A06210002603TG00	47,84	
300 cm	A06210003003TG00	52,19	
	Purmo osłona górna do grzejników typ 22		
	40 cm	A06220000401TG00	11,59
	50 cm	A06220000501TG00	13,06
	60 cm	A06220000601TG00	14,52
	70 cm	A06220000701TG00	15,94
	80cm	A06220000801TG00	17,39
	90 cm	A06220000901TG00	18,86
	100 cm	A06220001001TG00	20,32
	110 cm	A06220001101TG00	21,75
	120 cm	A06220001201TG00	23,19
	140 cm	A06220001401TG00	24,64
	160 cm	A06220001601TG00	26,09
	180 cm	A06220001801TG00	34,80
	200 cm	A06220002001TG00	40,59
230 cm	A06220002301TG00	44,94	
260 cm	A06220002601TG00	47,84	
300 cm	A06220003001TG00	52,19	
	Purmo osłona górna do grzejników typ 33		
	40 cm	A06330000401TG00	14,52
	50 cm	A06330000501TG00	15,94
	60 cm	A06330000601TG00	17,39
	70 cm	A06330000701TG00	18,86
	80 cm	A06330000801TG00	21,75
	90 cm	A06330000901TG00	23,19
	100 cm	A06330001001TG00	24,64
	110 cm	A06330001101TG00	26,09
	120 cm	A06330001201TG00	29,00
	140 cm	A06330001401TG00	34,80
	160 cm	A06330001601TG00	36,24
	180 cm	A06330001801TG00	43,50
	200 cm	A06330002001TG00	49,32
230 cm	A06330002301TG00	55,10	
260 cm	A06330002601TG00	57,98	
300 cm	A06330003001TG00	71,04	

Ceny netto w zł bez podatku VAT.



Akcesoria

	opis	kod zamówienia	cena [PLN]
 <p>prawa lewa</p>	Purmo osłona boczna do grzejników typ 11		
	30 cm prawa	A06110300001SP00	10,13
	30 cm lewa	A06110300001SP10	10,13
	40 cm prawa	A06110400001SP00	11,59
	40 cm lewa	A06110400001SP10	11,59
	45 cm prawa	A06110450001SP00	11,59
	45 cm lewa	A06110450001SP10	11,59
	50 cm prawa	A06110500001SP00	11,59
	50 cm lewa	A06110500001SP10	11,59
	55 cm prawa	A06110550001SP00	11,59
	55 cm lewa	A06110550001SP10	11,59
	60 cm prawa	A06110600001SP00	13,06
	60 cm lewa	A06110600001SP10	13,06
	90 cm prawa	A06110900001SP00	14,52
90 cm lewa	A06110900001SP10	14,52	
 <p>uniwersalna</p>	Purmo osłona boczna do grzejników typ 21s		
	20 cm	A06210200003SP00	8,14
	30 cm	A06210300003SP00	8,72
	40 cm	A06210400003SP00	8,72
	45 cm	A06210450003SP00	10,13
	50 cm	A06210500003SP00	10,13
	55 cm	A06210550003SP00	13,06
	60 cm	A06210600003SP00	13,06
	90 cm	A06210900003SP00	14,52
	 <p>uniwersalna</p>	Purmo osłona boczna do grzejników typ 22	
20 cm		A06220200001SP00	9,46
30 cm		A06220300001SP00	10,13
40 cm		A06220400001SP00	11,59
45 cm		A06220450001SP00	11,59
50 cm		A06220500001SP00	11,59
55 cm		A06220550001SP00	13,06
60 cm		A06220600001SP00	15,94
90 cm		A06220900001SP00	17,39
 <p>lewa prawa</p>		Purmo osłona boczna do grzejników typ 33	
	20 cm prawa	A06330200001SP00	10,82
	20 cm lewa	A06330200001SP10	10,82
	30 cm prawa	A06330300001SP00	11,59
	30 cm lewa	A06330300001SP10	11,59
	40 cm prawa	A06330400001SP00	13,06
	40 cm lewa	A06330400001SP10	13,06
	45 cm prawa	A06330450001SP00	13,06
	45 cm lewa	A06330450001SP10	13,06
	50 cm prawa	A06330500001SP00	14,52
	50 cm lewa	A06330500001SP10	14,52
	55 cm prawa	A06330550001SP00	15,94
	55 cm lewa	A06330550001SP10	15,94
	60 cm prawa	A06330600001SP00	15,94
	60 cm lewa	A06330600001SP10	15,94
	90 cm prawa	A06330900001SP00	20,32
90 cm lewa	A06330900001SP10	20,32	

UWAGA: ceny osłon bocznych podano za 1 szt.

Ceny netto w zł bez podatku VAT.

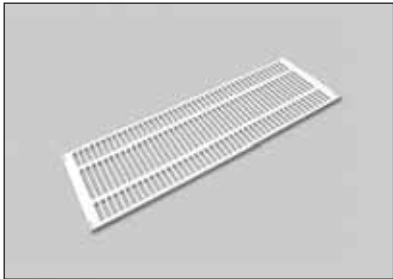







Akcesoria

	opis	kod zamówienia	cena [PLN]
	Purmo osłona górna do grzejników typ 44		
	60 cm	A06440000601TG00	34,78
	70 cm	A06440000701TG00	37,72
	80 cm	A06440000801TG00	43,47
	90 cm	A06440000901TG00	46,39
	100 cm	A06440001001TG00	49,31
	110 cm	A06440001101TG00	52,20
	120 cm	A06440001201TG00	57,98
	140 cm	A06440001401TG00	69,59
	160 cm	A06440001601TG00	72,51
	180 cm	A06440001801TG00	87,02
	200 cm	A06440002001TG00	98,62
	230 cm	A06440002301TG00	110,23
	260 cm	A06440002601TG00	115,96
300 cm	A06440003001TG00	142,08	
 <p>uniwersalna</p>	Purmo osłona boczna do grzejników typ 44		
	20 cm	A06440200001SP00	22,87
<i>UWAGA: ceny osłon bocznych podano za 1 szt.</i>			

	opis	wymiary	kod zamówienia	cena [PLN]
	głowica termostatyczna Purmo Sensor	M30x1,5	AZ02HESENSOM3030	39,23
	głowica termostatyczna Purmo evosense	M30x1,5		
	wersja biała wersja czarna		AZ02HE5010283000 AZ02HE5050283000	52,92 52,92
	elektroniczny termostat grzejnikowy TempCo TH E3 zasilanie baterie 2xAAA		FAWBANCOCNN31000	414,00
	przyłączeniowy zestaw zaworowy	$\frac{3}{4}$ " na $\frac{1}{2}$ "	AZ03TP004001300SNICK	37,93
	podwójny prosty, nikielowany przyłączeniowy zestaw zaworowy	$\frac{3}{4}$ " na $\frac{1}{2}$ "	AZ03TP004001290SNICK	37,93
	podwójny kątowy, nikielowany			



Ceny netto w zł bez podatku VAT.

Akcesoria

	opis	wymiary	kod zamówienia	cena [PLN]
	wkładka zaworowa nowego typu (kod: 165 11 62) do grzejników płytowych zasilanych od dołu - stosowana od początku 2011 r. Kolor: biały Nastawa fabryczna: 2 (kv=0,13) Zakres nastaw: 1 - 6 (kv=0,05 do 0,70)		AZ02VEOV013WHI00	16,55
	wkładka zaworowa nowego typu (kod: 165 11 63) do grzejników płytowych zasilanych od dołu - stosowana od początku 2011 r. Kolor: czarny Nastawa fabryczna: 3 (kv=0,27) Zakres nastaw: 1 - 6 (kv=0,05 do 0,70)		AZ02VEOV027BLA00	16,55
	wkładka zaworowa nowego typu (kod: 165 11 64) do grzejników płytowych zasilanych od dołu - stosowana od początku 2011 r. Kolor: zielony Nastawa fabryczna: 4 (kv=0,42) Zakres nastaw: 1 - 6 (kv=0,05 do 0,70)		AZ02VEOV042GRE00	16,55
	wkładka zaworowa nowego typu (kod: 165 11 65) do grzejników płytowych zasilanych od dołu - stosowana od początku 2011 r. Kolor: niebieski Nastawa fabryczna: 5 (kv=0,56) Zakres nastaw: 1 - 6 (kv=0,05 do 0,70)		AZ02VEOV056BLU00	16,55
	wkładka zaworowa nowego typu (kod: 165 11 66) do grzejników płytowych zasilanych od dołu - stosowana od początku 2011 r. Kolor: czerwony Nastawa fabryczna: 6 (kv=0,70) Zakres nastaw: 1 - 6 (kv=0,05 do 0,70)		AZ02VEOV070RED00	16,55
	wkładka zaworowa starszego typu (kod: 101 80 80) do grzejników płytowych zasilanych od dołu - stosowana do końca 2010 r. Kolor: czarny Nastawa fabryczna: 6 (kv=0,70) Zakres nastaw: 1 - 6 (kv=0,05 do 0,70) UWAGA: wkładki nowego i starszego typu nie dają się zastosować zamiennie ze względu na różne długości korpusów!!!		AZ02VEO101808000	16,55
	klucz do nastaw wkładek zaworowych montowanych w grzejnikach zasilanych od dołu (nastawy kv)		AZ02ZZKLUNASOV00	11,94
	korek i odpowietrznik		AZ02PLP400000000	7,41

Ceny netto w zł bez podatku VAT.

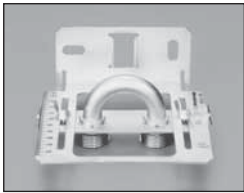
Akcesoria

	opis	wymiary	kod zamówienia	cena [PLN]
	kluczyk do odpowietznika		QWR2MGGEU4BRELOK	4,67
	szablon montażowy		AZ02ZZSZABLONG01	126,19
	lakier - sztyft RAL 9016		AZ03PA0070901630	32,12
	lakier - spray RAL 9016		AZ02PASPRAYWHIOR9016	110,05

Ceny netto w zł bez podatku VAT.

typ 10

PRZYKŁADOWY OPIS GRZEJNIKA: **VERTICAL 10 1800 x 600**

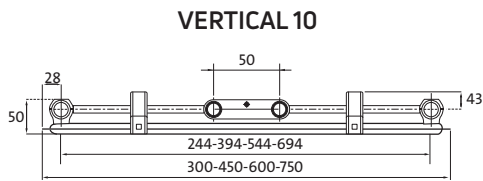

nazwa
typ
wysokość
szerokość



Uwaga! Zdjęcie poglądowe. Grzejnik Vertical 10 nie posiada osłon bocznych.

szerokość [mm]	parametry $t_z / t_p / t_i$	wysokość [mm]							
		1500		1800		1950		2100	
		PLN	[W]	PLN	[W]	PLN	[W]	PLN	[W]
300	75/65/20 °C 55/45/20 °C								
450	75/65/20 °C 55/45/20 °C	968	650 335	1111	765 389	1153	819 413	1224	876 439
600	75/65/20 °C 55/45/20 °C	1083	867 447	1240	1020 518	1298	1092 551	1364	1168 586
750	75/65/20 °C 55/45/20 °C			1410	1275 648	1473	1365 689	1556	1460 732
[W/m] 90/70/20 °C wykładnik n		1831		2164		2323		2490	
		1,2976		1,3246		1,3381		1,3516	

typ 20C

PRZYKŁADOWY OPIS GRZEJNIKA: **VERTICAL 20C 1800 x 600**

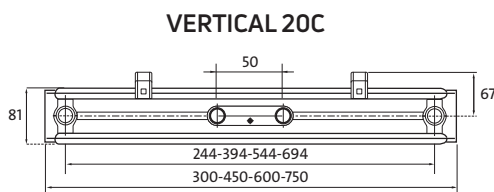

nazwa
typ
wysokość
szerokość



szerokość [mm]	parametry $t_z / t_p / t_i$	wysokość [mm]							
		1500		1800		1950		2100	
		PLN	[W]	PLN	[W]	PLN	[W]	PLN	[W]
300	75/65/20 °C 55/45/20 °C			1803	819 420	1836	877 448	1985	935 477
450	75/65/20 °C 55/45/20 °C			1912	1229 629	1939	1315 672	2071	1403 716
600	75/65/20 °C 55/45/20 °C			2145	1638 839	2151	1753 896	2295	1870 954
750	75/65/20 °C 55/45/20 °C			2353	2048 1049	2513	2192 1120	2688	2338 1193
[W/m] 90/70/20 °C wykładnik n				3466		3713		3963	
				1,3094		1,3135		1,3176	

Moc cieplna grzejników (W) według normy PN-EN 442 dla parametrów 75/65/20 °C i 55/45/20 °C. Ceny dotyczą grzejników w kolorze śnieżnobiałym RAL 9016. Dopłaty dla grzejników kolorowych - patrz strona 143. Cena grzejnika obejmuje: dwie osłony boczne (oprócz typu Vertical 10), trzy korki, odpowietrznik, komplet zawieszni ściennych. PKWiU 25.21.11.0. Ceny netto w zł bez podatku VAT.



PRZYKŁADOWY OPIS GRZEJNIKA : **VERTICAL 21C 1800 x 600**

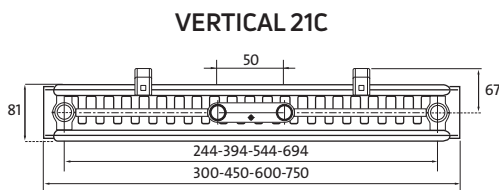

nazwa
typ
wysokość
szerokość

szerokość [mm]	parametry $t_z / t_p / t_c$	wysokość [mm]							
		1500		1800		1950		2100	
		PLN	[W]	PLN	[W]	PLN	[W]	PLN	[W]
300	75/65/20 °C 55/45/20 °C			2389	963 486	2503	1020 514	2615	1081 546
450	75/65/20 °C 55/45/20 °C			2554	1445 729	2644	1530 771	2776	1621 819
600	75/65/20 °C 55/45/20 °C			2960	1926 972	3083	2040 1028	3236	2162 1092
750	75/65/20 °C 55/45/20 °C			3393	2408 1215	3550	2550 1285	3724	2702 1365
[W/m] 90/70/20 °C wykładnik n					4097 1,3384		4343 1,3422		4598 1,3371



PRZYKŁADOWY OPIS GRZEJNIKA : **VERTICAL 22C 1800 x 600**

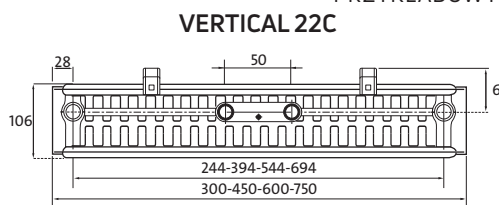

nazwa
typ
wysokość
szerokość

Dla typu Vertical 22C podłączenia są asymetryczne względem płyt grzejnika

szerokość [mm]	parametry $t_z / t_p / t_c$	wysokość [mm]							
		1800		1950		2100		2300	
		PLN	[W]	PLN	[W]	PLN	[W]	PLN	[W]
300	75/65/20 °C 55/45/20 °C	2715	1132 566	2911	1192 593	3102	1252 623	3277	1332 662
450	75/65/20 °C 55/45/20 °C	2880	1698 849	3042	1788 889	3201	1877 934	3566	1998 993
600	75/65/20 °C 55/45/20 °C	3285	2264 1132	3465	2384 1186	3650	2503 1245	4067	2663 1324
750	75/65/20 °C 55/45/20 °C	3677	2830 1415	4095	2980 1482	4317	3129 1556	4591	3329 1656
[W/m] 90/70/20 °C wykładnik n			4833 1,3566		5093 1,3619		5353 1,3672		5696 1,3671

Moc cieplna grzejników (W) według normy PN-EN 442 dla parametrów 75/65/20 °C i 55/45/20 °C. Ceny dotyczą grzejników w kolorze śnieżnobiałym RAL 9016. Dopłaty dla grzejników kolorowych - patrz strona 143. Cena grzejnika obejmuje: dwie osłony boczne (oprócz typu Vertical 10), trzy korki, odpowietrznik, komplet zawieszni ściennych. PKWiU 25.21.11.0. Ceny netto w zł bez podatku VAT.

PRZYKŁADOWY OPIS GRZEJNIKA : **KOS H 20 600 1200 L**

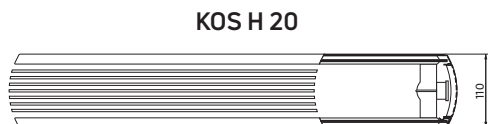

nazwa ———
typ ———
wysokość ———
długość ———
L : tylko dla wersji lewej
(brak litery: standard czyli wersja prawa)



długość [mm]	parametry $t_z / t_p / t_i$	wysokość [mm]							
		400		600		750		900	
		PLN	[W]	PLN	[W]	PLN	[W]	PLN	[W]
450	75/65/20 °C	1660	306	1681	428	1823	512	1861	590
	55/45/20 °C		158		223		266		306
600	75/65/20 °C	1681	407	1775	571	1911	683	1989	786
	55/45/20 °C		211		297		355		408
750	75/65/20 °C	1749	509	1861	713	2003	854	2125	983
	55/45/20 °C		264		371		444		510
900	75/65/20 °C	1827	611	1977	856	2143	1024	2285	1179
	55/45/20 °C		317		445		532		612
1050	75/65/20 °C	1938	713	2112	999	2296	1195	2484	1376
	55/45/20 °C		369		519		621		714
1200	75/65/20 °C	2107	815	2263	1141	2521	1366	2679	1572
	55/45/20 °C		422		593		710		817
1350	75/65/20 °C	2326	917	2425	1284	2787	1536	2899	1769
	55/45/20 °C		475		668		798		919
1500	75/65/20 °C	2436	1019	2572	1427	2951	1707	3083	1965
	55/45/20 °C		528		742		887		1021
1650	75/65/20 °C	2555	1120	2756	1569				
	55/45/20 °C		581		816				
1800	75/65/20 °C	2645	1222	2874	1712				
	55/45/20 °C		633		890				
1950	75/65/20 °C	2746	1324	3152	1854				
	55/45/20 °C		686		964				

GRZEJNIKI DEKORACYJNE

Moc cieplna grzejników (W) według normy PN-EN 442 dla parametrów 75/65/20 °C i 55/45/20 °C.

[W/m] 90/70/20 °C wykładnik n	852 1,2870	1192 1,2801	1427 1,2812	1643 1,2823
----------------------------------	---------------	----------------	----------------	----------------

Ceny dotyczą grzejników w kolorze śnieżnobiałym RAL 9016. Dopłaty dla grzejników kolorowych - patrz strona 143. Cena grzejnika obejmuje: osłonę górną (grill), dwie osłony boczne, wkładkę zaworową podwójnej regulacji Oventrop, dwa korki, odpowietrznik, komplet zawieszek ściennych. PKWiU 25.21.11.0. Ceny netto w zł bez podatku VAT.

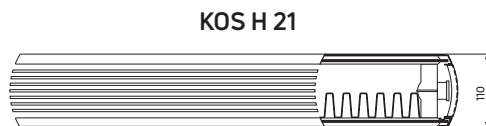

PRZYKŁADOWY OPIS GRZEJNIKA : **KOS H 21 600 1200 L**

nazwa —————
typ —————
wysokość —————
długość —————
L : tylko dla wersji lewej
(brak litery: standard czyli wersja prawa)

długość [mm]	parametry $t_z / t_p / t_i$	wysokość [mm]							
		400		600		750		900	
		PLN	[W]	PLN	[W]	PLN	[W]	PLN	[W]
450	75/65/20 °C	2240	445	2269	602	2463	701	2510	802
	55/45/20 °C		226		305		353		404
600	75/65/20 °C	2269	593	2400	802	2578	934	2685	1070
	55/45/20 °C		301		406		470		538
750	75/65/20 °C	2366	742	2510	1003	2703	1168	2870	1337
	55/45/20 °C		377		508		588		673
900	75/65/20 °C	2468	890	2669	1203	2892	1401	3084	1605
	55/45/20 °C		452		610		706		808
1050	75/65/20 °C	2614	1038	2850	1404	3099	1635	3356	1872
	55/45/20 °C		527		711		823		942
1200	75/65/20 °C	2840	1187	3056	1604	3403	1868	3615	2140
	55/45/20 °C		603		813		941		1077
1350	75/65/20 °C	3139	1335	3270	1805	3761	2102	3914	2407
	55/45/20 °C		678		914		1058		1211
1500	75/65/20 °C	3293	1484	3473	2006	3981	2336	4163	2675
	55/45/20 °C		754		1016		1176		1346
1650	75/65/20 °C	3451	1632	3719	2206				
	55/45/20 °C		829		1118				
1800	75/65/20 °C	3567	1780	3879	2407				
	55/45/20 °C		904		1219				
1950	75/65/20 °C	3707	1929	4253	2607				
	55/45/20 °C		980		1321				

Moc cieplna grzejników (W) według normy PN-EN 442 dla parametrów 75/65/20 °C i 55/45/20 °C.

[W/m] 90/70/20 °C wykładnik n	1249 1,3261	1691 1,3311	1973 1,3433	2260 1,3440
----------------------------------	----------------	----------------	----------------	----------------

Ceny dotyczą grzejników w kolorze śnieżnobiałym RAL 9016. Dopłaty dla grzejników kolorowych - patrz strona 143. Cena grzejnika obejmuje: osłonę górną (grill), dwie osłony boczne, wkładkę zaworową podwójnej regulacji Oventrop, dwa korki, odpowietrznik, komplet zawieszek ściennych. PKWiU 25.21.11.0. Ceny netto w zł bez podatku VAT.

PRZYKŁADOWY OPIS GRZEJNIKA : **KOS H 22 600 1200 L**

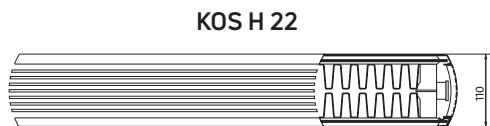

nazwa ———
typ ———
wysokość ———
długość ———
L : tylko dla wersji lewej
(brak litery: standard czyli wersja prawa)



długość [mm]	parametry $t_z / t_p / t_i$	wysokość [mm]							
		400		600		750		900	
		PLN	[W]	PLN	[W]	PLN	[W]	PLN	[W]
450	75/65/20 °C	2288	573	2350	764	2559	922	2620	1014
	55/45/20 °C		290		381		460		499
600	75/65/20 °C	2338	764	2483	1018	2703	1229	2829	1352
	55/45/20 °C		387		507		613		665
750	75/65/20 °C	2439	956	2643	1273	2854	1536	3056	1690
	55/45/20 °C		484		634		767		831
900	75/65/20 °C	2559	1147	2814	1527	3065	1843	3298	2028
	55/45/20 °C		581		761		920		997
1050	75/65/20 °C	2725	1338	3021	1782	3307	2150	3603	2366
	55/45/20 °C		677		888		1073		1163
1200	75/65/20 °C	2966	1529	3256	2036	3637	2458	3898	2704
	55/45/20 °C		774		1015		1226		1329
1350	75/65/20 °C	3278	1720	3492	2291	4024	2765	4231	3042
	55/45/20 °C		871		1142		1380		1496
1500	75/65/20 °C	3444	1911	3707	2546	4273	3072	4517	3380
	55/45/20 °C		968		1268		1533		1662
1650	75/65/20 °C	3609	2102	3991	2800				
	55/45/20 °C		1065		1395				
1800	75/65/20 °C	3747	2293	4163	3055				
	55/45/20 °C		1161		1522				
1950	75/65/20 °C	3910	2484	4561	3309				
	55/45/20 °C		1258		1649				

GRZEJNIKI DEKORACYJNE

Moc cieplna grzejników (W) według normy PN-EN 442 dla parametrów 75/65/20 °C i 55/45/20 °C.

[W/m] 90/70/20 °C wykładnik n	1612 1,3318	2158 1,3635	2603 1,3607	2879 1,3897
----------------------------------	----------------	----------------	----------------	----------------

Ceny dotyczą grzejników w kolorze śnieżnobiałym RAL 9016. Dopłaty dla grzejników kolorowych - patrz strona 143. Cena grzejnika obejmuje: osłonę górną (grill), dwie osłony boczne, wkładkę zaworową podwójnej regulacji Oventrop, dwa korki, odpowietrznik, komplet zawieszek ściennych. PKWiU 25.21.11.0. Ceny netto w zł bez podatku VAT.

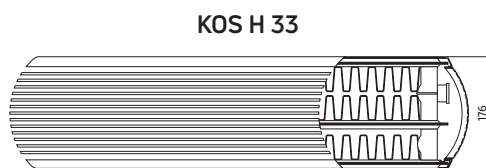

PRZYKŁADOWY OPIS GRZEJNIKA: **KOS H 33 600 1200 L**

nazwa —————
typ —————
wysokość —————
długość —————
L : tylko dla wersji lewej
(brak litery: standard czyli wersja prawa)

długość [mm]	parametry $t_z / t_p / t_i$	wysokość [mm]							
		400		600		750		900	
		PLN	[W]	PLN	[W]	PLN	[W]	PLN	[W]
450	75/65/20 °C	2977	803	3056	1114	3329	1309	3408	1471
	55/45/20 °C		409		558		652		728
600	75/65/20 °C	3039	1070	3227	1485	3514	1745	3677	1961
	55/45/20 °C		545		744		869		971
750	75/65/20 °C	3173	1338	3433	1856	3714	2181	3974	2451
	55/45/20 °C		681		930		1086		1214
900	75/65/20 °C	3329	1606	3659	2228	3981	2617	4288	2941
	55/45/20 °C		817		1115		1303		1456
1050	75/65/20 °C	3540	1873	3927	2599	4298	3053	4684	3431
	55/45/20 °C		953		1301		1520		1699
1200	75/65/20 °C	3858	2141	4235	2970	4729	3490	5071	3922
	55/45/20 °C		1090		1487		1738		1942
1350	75/65/20 °C	4258	2408	4541	3341	5231	3926	5502	4412
	55/45/20 °C		1226		1673		1955		2185
1500	75/65/20 °C	4477	2676	4817	3713	5557	4362	5869	4902
	55/45/20 °C		1362		1859		2172		2427
1650	75/65/20 °C	4694	2944	5187	4084				
	55/45/20 °C		1498		2045				
1800	75/65/20 °C	4874	3211	5413	4455				
	55/45/20 °C		1634		2231				
1950	75/65/20 °C	5080	3479	5936	4826				
	55/45/20 °C		1771		2417				

Moc cieplna grzejników (W) według normy PN-EN 442 dla parametrów 75/65/20 °C i 55/45/20 °C.

[W/m] 90/70/20 °C wykładnik n	2252 1,3222	3143 1,3539	3699 1,3649	4165 1,3758
----------------------------------	----------------	----------------	----------------	----------------

Ceny dotyczą grzejników w kolorze śnieżnobiałym RAL 9016. Dopłaty dla grzejników kolorowych - patrz strona 143. Cena grzejnika obejmuje: osłonę górną (grill), dwie osłony boczne, wkładkę zaworową podwójnej regulacji Oventrop, dwa korki, odpowietrznik, komplet zawieszek ściennych. PKWiU 25.21.11.0. Ceny netto w zł bez podatku VAT.

PRZYKŁADOWY OPIS GRZEJNIKA: **FARO H 20 600 1200 L**



nazwa —
typ —
wysokość —
długość —
L : tylko dla wersji lewej
(brak litery: standard czyli wersja prawa)



długość [mm]	parametry $t_z / t_p / t_i$	wysokość [mm]							
		400		600		750		900	
		PLN	[W]	PLN	[W]	PLN	[W]	PLN	[W]
450	75/65/20 °C	1660	306	1681	428	1823	512	1861	590
	55/45/20 °C		158		223		266		306
600	75/65/20 °C	1681	407	1775	571	1911	683	1989	786
	55/45/20 °C		211		297		355		408
750	75/65/20 °C	1749	509	1861	713	2003	854	2125	983
	55/45/20 °C		264		371		444		510
900	75/65/20 °C	1827	611	1977	856	2143	1024	2285	1179
	55/45/20 °C		317		445		532		612
1050	75/65/20 °C	1938	713	2112	999	2296	1195	2484	1376
	55/45/20 °C		369		519		621		714
1200	75/65/20 °C	2107	815	2263	1141	2521	1366	2679	1572
	55/45/20 °C		422		593		710		817
1350	75/65/20 °C	2326	917	2425	1284	2787	1536	2899	1769
	55/45/20 °C		475		668		798		919
1500	75/65/20 °C	2436	1019	2572	1427	2951	1707	3083	1965
	55/45/20 °C		528		742		887		1021
1650	75/65/20 °C	2555	1120	2756	1569				
	55/45/20 °C		581		816				
1800	75/65/20 °C	2645	1222	2874	1712				
	55/45/20 °C		633		890				
1950	75/65/20 °C	2746	1324	3152	1854				
	55/45/20 °C		686		964				

Moc cieplna grzejników (W) według normy PN-EN 442 dla parametrów 75/65/20 °C i 55/45/20 °C.

[W/m] 90/70/20 °C wykładnik n	852 1,2870	1192 1,2801	1427 1,2812	1643 1,2823
----------------------------------	---------------	----------------	----------------	----------------

Ceny dotyczą grzejników w kolorze śnieżnobiałym RAL 9016. Dopłaty dla grzejników kolorowych - patrz strona 143. Cena grzejnika obejmuje: osłonę górną (grill), dwie osłony boczne, wkładkę zaworową podwójnej regulacji Oventrop, dwa korki, odpowietrznik, komplet zawieszek ściennych. PKWiU 25.21.11.0. Ceny netto w zł bez podatku VAT.



PRZYKŁADOWY OPIS GRZEJNIKA: **FARO H 21 600 1200 L**



nazwa _____
typ _____
wysokość _____
długość _____
L : tylko dla wersji lewej _____
(brak litery: standard czyli wersja prawa)

długość [mm]	parametry $t_z / t_p / t_i$	wysokość [mm]							
		400		600		750		900	
		PLN	[W]	PLN	[W]	PLN	[W]	PLN	[W]
450	75/65/20 °C	2240	445	2269	602	2463	701	2510	802
	55/45/20 °C		226		305		353		404
600	75/65/20 °C	2269	593	2400	802	2578	934	2685	1070
	55/45/20 °C		301		406		470		538
750	75/65/20 °C	2366	742	2510	1003	2703	1168	2870	1337
	55/45/20 °C		377		508		588		673
900	75/65/20 °C	2468	890	2669	1203	2892	1401	3084	1605
	55/45/20 °C		452		610		706		808
1050	75/65/20 °C	2614	1038	2850	1404	3099	1635	3356	1872
	55/45/20 °C		527		711		823		942
1200	75/65/20 °C	2840	1187	3056	1604	3403	1868	3615	2140
	55/45/20 °C		603		813		941		1077
1350	75/65/20 °C	3139	1335	3270	1805	3761	2102	3914	2407
	55/45/20 °C		678		914		1058		1211
1500	75/65/20 °C	3293	1484	3473	2006	3981	2336	4163	2675
	55/45/20 °C		754		1016		1176		1346
1650	75/65/20 °C	3451	1632	3719	2206				
	55/45/20 °C		829		1118				
1800	75/65/20 °C	3567	1780	3879	2407				
	55/45/20 °C		904		1219				
1950	75/65/20 °C	3707	1929	4253	2607				
	55/45/20 °C		980		1321				

Moc cieplna grzejników (W) według normy PN-EN 442 dla parametrów 75/65/20 °C i 55/45/20 °C.

[W/m] 90/70/20 °C wykładnik n	1249 1,3261	1691 1,3311	1973 1,3433	2260 1,3440
----------------------------------	----------------	----------------	----------------	----------------

Ceny dotyczą grzejników w kolorze śnieżnobiałym RAL 9016. Dopłaty dla grzejników kolorowych - patrz strona 143. Cena grzejnika obejmuje: osłonę górną (grill), dwie osłony boczne, wkładkę zaworową podwójnej regulacji Oventrop, dwa korki, odpowietrznik, komplet zawieszek ściennych. PKWiU 25.21.11.0. Ceny netto w zł bez podatku VAT.

PRZYKŁADOWY OPIS GRZEJNIKA : **FARO H 22 600 1200 L**



nazwa
typ
wysokość
długość
L : tylko dla wersji lewej
(brak litery: standard czyli wersja prawa)



długość [mm]	parametry $t_z / t_p / t_i$	wysokość [mm]							
		400		600		750		900	
		PLN	[W]	PLN	[W]	PLN	[W]	PLN	[W]
450	75/65/20 °C 55/45/20 °C	2288	573 290	2350	764 381	2559	922 460	2620	1014 499
600	75/65/20 °C 55/45/20 °C	2338	764 387	2483	1018 507	2703	1229 613	2829	1352 665
750	75/65/20 °C 55/45/20 °C	2439	956 484	2643	1273 634	2854	1536 767	3056	1690 831
900	75/65/20 °C 55/45/20 °C	2559	1147 581	2814	1527 761	3065	1843 920	3298	2028 997
1050	75/65/20 °C 55/45/20 °C	2725	1338 677	3021	1782 888	3307	2150 1073	3603	2366 1163
1200	75/65/20 °C 55/45/20 °C	2966	1529 774	3256	2036 1015	3637	2458 1226	3898	2704 1329
1350	75/65/20 °C 55/45/20 °C	3278	1720 871	3492	2291 1142	4024	2765 1380	4231	3042 1496
1500	75/65/20 °C 55/45/20 °C	3444	1911 968	3707	2546 1268	4273	3072 1533	4517	3380 1662
1650	75/65/20 °C 55/45/20 °C	3609	2102 1065	3991	2800 1395				
1800	75/65/20 °C 55/45/20 °C	3747	2293 1161	4163	3055 1522				
1950	75/65/20 °C 55/45/20 °C	3910	2484 1258	4561	3309 1649				

Moc cieplna grzejników (W) według normy PN-EN 442 dla parametrów 75/65/20 °C i 55/45/20 °C.

[W/m] 90/70/20 °C wykładnik n	1612 1,3318	2158 1,3635	2603 1,3607	2879 1,3897
----------------------------------	----------------	----------------	----------------	----------------

Ceny dotyczą grzejników w kolorze śnieżnobiałym RAL 9016. Dopłaty dla grzejników kolorowych - patrz strona 143. Cena grzejnika obejmuje: osłonę górną (grill), dwie osłony boczne, wkładkę zaworową podwójnej regulacji Oventrop, dwa korki, odpowietrznik, komplet zawieszni ściennych. PKWiU 25.21.11.0. Ceny netto w zł bez podatku VAT.



PRZYKŁADOWY OPIS GRZEJNIKA: **FARO H 33 600 1200 L**

FARO H 33



nazwa _____
 typ _____
 wysokość _____
 długość _____
 L : tylko dla wersji lewej _____
 (brak litery: standard czyli wersja prawa)

długość [mm]	parametry $t_z / t_p / t_i$	wysokość [mm]							
		400		600		750		900	
		PLN	[W]	PLN	[W]	PLN	[W]	PLN	[W]
450	75/65/20 °C	2977	803	3056	1114	3329	1309	3408	1471
	55/45/20 °C		409		558		652		728
600	75/65/20 °C	3039	1070	3227	1485	3514	1745	3677	1961
	55/45/20 °C		545		744		869		971
750	75/65/20 °C	3173	1338	3433	1856	3714	2181	3974	2451
	55/45/20 °C		681		930		1086		1214
900	75/65/20 °C	3329	1606	3659	2228	3981	2617	4288	2941
	55/45/20 °C		817		1115		1303		1456
1050	75/65/20 °C	3540	1873	3927	2599	4298	3053	4684	3431
	55/45/20 °C		953		1301		1520		1699
1200	75/65/20 °C	3858	2141	4235	2970	4729	3490	5071	3922
	55/45/20 °C		1090		1487		1738		1942
1350	75/65/20 °C	4258	2408	4541	3341	5231	3926	5502	4412
	55/45/20 °C		1226		1673		1955		2185
1500	75/65/20 °C	4477	2676	4817	3713	5557	4362	5869	4902
	55/45/20 °C		1362		1859		2172		2427
1650	75/65/20 °C	4694	2944	5187	4084				
	55/45/20 °C		1498		2045				
1800	75/65/20 °C	4874	3211	5413	4455				
	55/45/20 °C		1634		2231				
1950	75/65/20 °C	5080	3479	5936	4826				
	55/45/20 °C		1771		2417				

Moc cieplna grzejników (W) według normy PN-EN 442 dla parametrów 75/65/20 °C i 55/45/20 °C.

[W/m] 90/70/20 °C wykładnik n	2252 1,3222	3143 1,3539	3699 1,3649	4165 1,3758
----------------------------------	----------------	----------------	----------------	----------------

Ceny dotyczą grzejników w kolorze śnieżnobiałym RAL 9016. Dopłaty dla grzejników kolorowych - patrz strona 143. Cena grzejnika obejmuje: osłonę górną (grill), dwie osłony boczne, wkładkę zaworową podwójnej regulacji Oventrop, dwa korki, odpowietrznik, komplet zawieszek ściennych. PKWiU 25.21.11.0. Ceny netto w zł bez podatku VAT.

KOS V 21

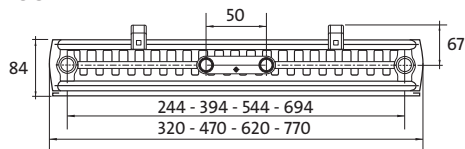

PRZYKŁADOWY OPIS GRZEJNIKA: **KOS V 21 1800 600**

nazwa
typ
wysokość
szerokość



szerokość [mm]	parametry $t_z / t_p / t_i$	wysokość					
		1800		1950		2100	
		PLN	[W]	PLN	[W]	PLN	[W]
300	75/65/20 °C	2361	886	2417	936	2577	978
	55/45/20 °C		452		476		495
450	75/65/20 °C	2427	1329	2488	1404	2624	1467
	55/45/20 °C		677		715		743
600	75/65/20 °C	2903	1772	2996	1873	3169	1957
	55/45/20 °C		903		953		991
750	75/65/20 °C	3414	2216	3546	2341	3749	2446
	55/45/20 °C		1129		1191		1238
[W/m] 90/70/20 °C			3727		3942		4125
wykładnik n			1,3192		1,3231		1,3327

KOS V 22

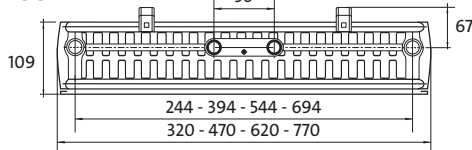

PRZYKŁADOWY OPIS GRZEJNIKA: **KOS V 22 1800 600**

nazwa
typ
wysokość
szerokość



Dla typu 22 podłączenia są asymetryczne względem płyt grzejnika

szerokość [mm]	parametry $t_z / t_p / t_i$	wysokość					
		1800		1950		2100	
		PLN	[W]	PLN	[W]	PLN	[W]
300	75/65/20 °C	2633	1046	2737	1103	2850	1161
	55/45/20 °C		528		532		588
450	75/65/20 °C	2740	1569	2813	1654	2966	1742
	55/45/20 °C		792		798		881
600	75/65/20 °C	3282	2092	3387	2205	3580	2323
	55/45/20 °C		1056		1065		1175
750	75/65/20 °C	3858	2615	4006	2756	4238	2903
	55/45/20 °C		1320		1331		1469
[W/m] 90/70/20 °C			4415		4725		4898
wykładnik n			1,3387		1,4255		1,3343

KOS V INOX	szerokość [mm]	wysokość [mm]	wykładnik n	ciężar [kg]	pojemność [l]	75/65/20 °C	55/45/20 °C	cena [PLN]
KOS V 21 1800 450 INOX	450	1800	1,3308	45,10	10,10	1183	599	4423
KOS V 21 1950 600 INOX	600	1950	1,3600	64,20	14,30	1601	799	5538
KOS V 21 2100 750 INOX	750	2100	1,3693	83,60	18,30	2095	1041	6785

Moc cieplna grzejników (W) według normy PN-EN 442 dla parametrów 75/65/20 °C i 55/45/20 °C. Ceny dotyczą grzejników w kolorze śnieżnobiałym RAL 9016. Dopłaty dla grzejników kolorowych - patrz strona 143. Cena grzejnika obejmuje: dwie osłony boczne, trzy korki, odpowietrznik, komplet zaświeźli ściennych. PKWU 25.21.11.0. Ceny netto w zł bez podatku VAT.



FARO V 21

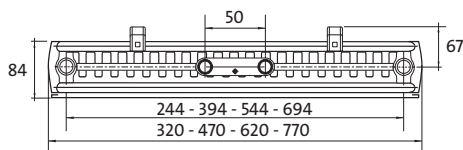

PRZYKŁADOWY OPIS GRZEJNIKA: **FARO V 21 1800 600**

nazwa
typ
wysokość
szerokość

szerokość [mm]	parametry $t_z / t_p / t_i$	wysokość					
		1800		1950		2100	
		PLN	[W]	PLN	[W]	PLN	[W]
300	75/65/20 °C		886		936		978
	55/45/20 °C	2375	452	2465	476	2578	495
450	75/65/20 °C		1329		1404		1467
	55/45/20 °C	2482	677	2570	715	2642	743
600	75/65/20 °C		1772		1873		1957
	55/45/20 °C	2967	903	3096	953	3185	991
750	75/65/20 °C		2216		2341		2446
	55/45/20 °C	3489	1129	3659	1191	3775	1238
[W/m] 90/70/20 °C			3727		3942		4125
wykładnik n			1,3192		1,3231		1,3327



FARO V 22

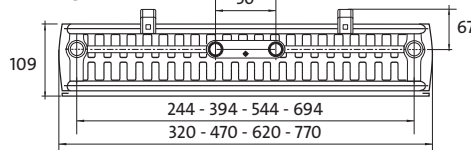

PRZYKŁADOWY OPIS GRZEJNIKA: **FARO V 22 1800 600**

nazwa
typ
wysokość
szerokość

Dla typu 22 podłączenia są asymetryczne względem płyt grzejnika

szerokość [mm]	parametry $t_z / t_p / t_i$	wysokość					
		1800		1950		2100	
		PLN	[W]	PLN	[W]	PLN	[W]
300	75/65/20 °C		1046		1103		1161
	55/45/20 °C	2690	528	2793	532	2900	588
450	75/65/20 °C		1569		1654		1742
	55/45/20 °C	2805	792	2903	798	2986	881
600	75/65/20 °C		2092		2205		2323
	55/45/20 °C	3356	1056	3498	1065	3601	1175
750	75/65/20 °C		2615		2756		2903
	55/45/20 °C	3942	1320	4133	1331	4266	1469
[W/m] 90/70/20 °C			4415		4725		4898
wykładnik n			1,3387		1,4255		1,3343

FARO V INOX	szerokość [mm]	wysokość [mm]	wykładnik n	ciężar [kg]	pojemność [l]	75/65/20 °C	55/45/20 °C	cena [PLN]
FAV 21 1800 450 INOX	450	1800	1,3308	45,10	10,10	1183	599	4484
FAV 21 1950 600 INOX	600	1950	1,3600	64,20	14,30	1601	799	5603
FAV 21 2100 750 INOX	750	2100	1,3693	83,60	18,30	2095	1041	6860

Moc cieplna grzejników (W) według normy PN-EN 442 dla parametrów 75/65/20 °C i 55/45/20 °C. Ceny dotyczą grzejników w kolorze śnieżnobiałym RAL 9016. Dopłaty dla grzejników kolorowych - patrz strona 143. Cena grzejnika obejmuje: dwie osłony boczne, trzy korki, odpowietrznik, komplet zawieszek ściennych. PKWiU 25.21.11.0. Ceny netto w zł bez podatku VAT.

TINOS V 11

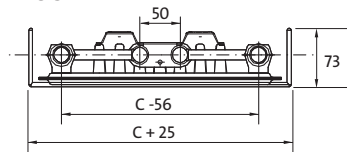

PRZYKŁADOWY OPIS GRZEJNIKA : **TINOS V 11 1800 325**

nazwa
typ
wysokość
szerokość



szerokość [mm]	parametry $t_z / t_p / t_i$	wysokość					
		1800		1950		2100	
		PLN	[W]	PLN	[W]	PLN	[W]
325 (C=300)	75/65/20 °C 55/45/20 °C	1845	653 339	1903	720 382		
475 (C=450)	75/65/20 °C 55/45/20 °C	2080	976 509	2134	1056 549		
625 (C=600)	75/65/20 °C 55/45/20 °C	2304	1298 678	2376	1393 710	2522	1429 752
775 (C=750)	75/65/20 °C 55/45/20 °C			2638	1729 863	2805	1749 915
wykładnik n dla szerokości:							
325			1,2810		1,2418		
475			1,2761		1,2811		
625			1,2711		1,3205		1,2575
775					1,3598		1,2685

TINOS V 21

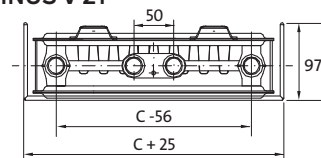

PRZYKŁADOWY OPIS GRZEJNIKA : **TINOS V 21 1800 325**

nazwa
typ
wysokość
szerokość



szerokość [mm]	parametry $t_z / t_p / t_i$	wysokość					
		1800		1950		2100	
		PLN	[W]	PLN	[W]	PLN	[W]
325 (C=300)	75/65/20 °C 55/45/20 °C	2561	886 452	2622	936 476		
475 (C=450)	75/65/20 °C 55/45/20 °C	2633	1329 677	2701	1405 715		
625 (C=600)	75/65/20 °C 55/45/20 °C	3147	1772 903	3253	1873 953	3437	1957 991
775 (C=750)	75/65/20 °C 55/45/20 °C			3847	2341 1191	4067	2446 1238
wykładnik n dla szerokości:							
325			1,3192		1,3231		
475			1,3192		1,3231		
625			1,3192		1,3231		1,3327
775					1,3231		1,3327

Moc cieplna grzejników (W) według normy PN-EN 442 dla parametrów 75/65/20 °C i 55/45/20 °C. Ceny dotyczą grzejników w kolorze śnieżnobiałym RAL 9016. Dopłaty dla grzejników kolorowych - patrz strona 143. Cena grzejnika obejmuje: korki, odpowietrznik, komplet zawieszek ściennych. PKWiU 25.21.11.0. Ceny netto w zł bez podatku VAT.



PAROS V 11

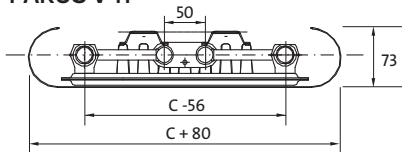

PRZYKŁADOWY OPIS GRZEJNIKA: **PAROS V 11 1800 380**

nazwa
typ
wysokość
szerokość

szerokość [mm]	parametry $t_z / t_p / t_i$	wysokość					
		1800		1950		2100	
		PLN	[W]	PLN	[W]	PLN	[W]
380 (C=300)	75/65/20 °C 55/45/20 °C	1886	653 339	1965	720 382		
530 (C=450)	75/65/20 °C 55/45/20 °C	2126	976 509	2204	1056 549		
680 (C=600)	75/65/20 °C 55/45/20 °C	2355	1298 678	2454	1393 710	2537	1429 752
830 (C=750)	75/65/20 °C 55/45/20 °C			2722	1729 863	2818	1749 915
wykładnik n dla szerokości:							
380			1,2810		1,2418		
530			1,2761		1,2811		
680			1,2711		1,3205		1,2575
830					1,3598		1,2685



PAROS V 21

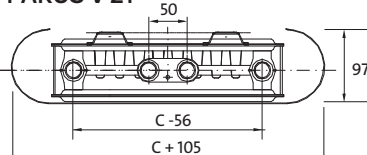

PRZYKŁADOWY OPIS GRZEJNIKA: **PAROS V 21 1800 405**

nazwa
typ
wysokość
szerokość

szerokość [mm]	parametry $t_z / t_p / t_i$	wysokość					
		1800		1950		2100	
		PLN	[W]	PLN	[W]	PLN	[W]
405 (C=300)	75/65/20 °C 55/45/20 °C	2576	886 452	2676	936 476		
555 (C=450)	75/65/20 °C 55/45/20 °C	2692	1329 677	2787	1405 715		
705 (C=600)	75/65/20 °C 55/45/20 °C	3219	1772 903	3359	1873 953	3457	1957 991
855 (C=750)	75/65/20 °C 55/45/20 °C			3968	2341 1191	4094	2446 1238
wykładnik n dla szerokości:							
405			1,3192		1,3231		
555			1,3192		1,3231		
705			1,3192		1,3231		1,3327
855					1,3231		1,3327

Moc cieplna grzejników (W) według normy PN-EN 442 dla parametrów 75/65/20 °C i 55/45/20 °C. Ceny dotyczą grzejników w kolorze śnieżnobiałym RAL 9016. Dopłaty dla grzejników kolorowych - patrz strona 143. Cena grzejnika obejmuje: korki, odpowietrznik, komplet zawieszek ściennych. PKWiU 25.21.11.0. Ceny netto w zł bez podatku VAT.



widok z przodu



UWAGA: Cena grzejnika nie obejmuje przyłączeniowego bloku zaworowego!!!

widok z boku

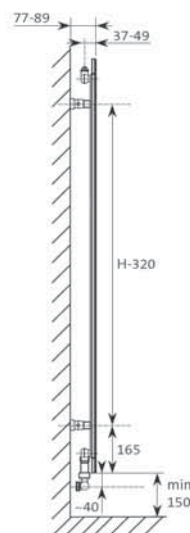

widok z góry



H = wysokość
L = szerokość
H_z = pionowy rozstaw zawieszek
L_z = poziomy rozstaw zawieszek
L_p = rozstaw przyłączy

wymiary w mm

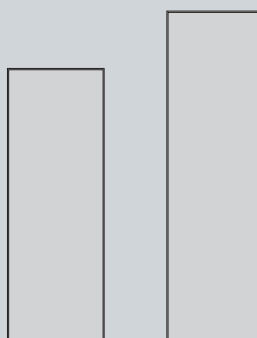

ARA 14 ..

ARA 17 ..

Wersja standardowa bez wieszaka i zaworu. Płyta frontowa i ramka okalająca w kolorze RAL9016.





typ	moc [W] 75/65/20 °C	moc [W] 55/45/20 °C	H [mm]	L [mm]	zawieszania		L _p [mm]	pojemność wodna [dm ³]	masa [kg]	kod zamówienia	cena [PLN]
					H _z [mm]	L _z [mm]					
ARA 1405	587	307	1430	514	1110	300	50	3,86	29,27	F17E0140050003XC0000	3229
ARA 1705	710	373	1730	514	1410	300	50	4,85	34,20	F17E0170050003XC0000	3486

Moc cieplna grzejników (W) według normy PN-EN 442 dla parametrów 75/65/20 °C i 55/45/20 °C.

Ceny dotyczą grzejników w kolorze śnieżnobiałym RAL 9016. Dopłaty dla grzejników kolorowych - patrz strona 143.

Zawieszania do grzejników kolorowych dostarczane w kolorze grzejnika. PKWiU 25.21.11.0. Ceny netto w zł bez podatku VAT.

Akcesoria

	opis	typ	wymiary	kod zamówienia	cena [PLN]
	wieszak na ręcznik do grzejników Vertical. W kolorze białym RAL 9016.	20C, 21C, 22C	300 mm	AZ04TRV590300000	80
			450 mm	AZ04TRV590450000	82
			600 mm	AZ04TRV590600000	85
			750 mm	AZ04TRV590750000	92
	wieszak na ręcznik do grzejników Kos V i Faro V. Wykonany z matowej, szczotkowanej stali nierdzewnej.	21, 22	300 mm	AZ14BTKF00030000	352
			450 mm	AZ14BTKF00045000	378
			600 mm	AZ14BTKF00060000	398
			750 mm	AZ14BTKF00075000	425
	wieszak na ręcznik do grzejników Tinos V. Wykonany z matowej, szczotkowanej stali nierdzewnej.	11	325 mm	AZ14BTTLT1132500	787
			475 mm	AZ14BTTLT1147500	881
			625 mm	AZ14BTTLT1162500	916
			775 mm	AZ14BTTLT1177500	947
		21	325 mm	AZ14BTTOT2132500	787
			475 mm	AZ14BTTOT2147500	881
			625 mm	AZ14BTTOT2162500	916
			775 mm	AZ14BTTOT2177500	947
	wieszak na ręcznik do grzejników Paros V. Wykonany z matowej, szczotkowanej stali nierdzewnej.	11	380 mm	AZ14BTPST1138000	787
			530 mm	AZ14BTPST1153000	881
			680 mm	AZ14BTPST1168000	916
			830 mm	AZ14BTPST1183000	947
		21	405 mm	AZ14BTPOT2140500	787
			555 mm	AZ14BTPOT2155500	881
			705 mm	AZ14BTPOT2170500	916
			855 mm	AZ14BTPOT2185500	947
	wieszak na ręcznik do grzejników Arran.	otwarty	514 mm	AZ1TR050C0001300	302
		zamknięty	514 mm	AZ1TR050C0002300	302

Ceny netto w zł bez podatku VAT.

PRZYKŁADOWY OPIS GRZEJNIKA : **NARBONNE 11 214 1600**

nazwa _____
 typ _____
 wysokość _____
 długość _____



głębokość [mm]		68 mm 							
długość [mm]	wysokość [mm]	70		142		214		286	
	t _z / t _p / t _i	NA 11		NA 11		NA 11		NA 11	
		PLN	[W]	PLN	[W]	PLN	[W]	PLN	[W]
500	75/65/20 °C 55/45/20 °C	-	-	-	-	1142	232 118	1383	289 146
600	75/65/20 °C 55/45/20 °C	-	-	-	-	1207	278 142	1466	346 175
700	75/65/20 °C 55/45/20 °C	-	-	-	-	1274	325 166	1547	404 204
800	75/65/20 °C 55/45/20 °C	-	-	-	-	1341	371 189	1628	462 233
900	75/65/20 °C 55/45/20 °C	-	-	-	-	1410	418 213	1712	519 262
1000	75/65/20 °C 55/45/20 °C	-	-	-	-	1478	464 236	1794	577 291
1100	75/65/20 °C 55/45/20 °C	-	-	-	-	1542	510 260	1879	635 320
1200	75/65/20 °C 55/45/20 °C	-	-	-	-	1607	557 284	1963	692 349
1300	75/65/20 °C 55/45/20 °C	-	-	-	-	1674	603 307	2046	750 378
1400	75/65/20 °C 55/45/20 °C	-	-	-	-	1741	650 331	2127	808 408
1600	75/65/20 °C 55/45/20 °C	-	-	-	-	1873	742 378	2295	923 466
1800	75/65/20 °C 55/45/20 °C	-	-	-	-	2006	835 425	2462	1039 524
2000	75/65/20 °C 55/45/20 °C	-	-	-	-	2138	928 473	2624	1154 582
2200	75/65/20 °C 55/45/20 °C	-	-	-	-	2272	1021 520	2792	1269 640
2400	75/65/20 °C 55/45/20 °C	-	-	-	-	2406	1114 568	2956	1385 699
2600	75/65/20 °C 55/45/20 °C	-	-	-	-	2665	1206 614	3282	1500 757
2800	75/65/20 °C 55/45/20 °C	-	-	-	-	2807	1299 662	3451	1616 815
3000	75/65/20 °C 55/45/20 °C	-	-	-	-	2945	1392 709	3621	1731 873
3200	75/65/20 °C 55/45/20 °C	-	-	-	-	3085	1485 757	3800	1846 931
3400	75/65/20 °C 55/45/20 °C	-	-	-	-	3223	1578 804	3974	1962 990
3600	75/65/20 °C 55/45/20 °C	-	-	-	-	3361	1670 851	4150	2077 1048
3800	75/65/20 °C 55/45/20 °C	-	-	-	-	3500	1763 898	4325	2193 1106
4000	75/65/20 °C 55/45/20 °C	-	-	-	-	3642	1856 946	4498	2308 1164

Moc cieplna grzejników (W) według normy PN-EN 442-2 dla parametrów 75/65/20 °C i 55/45/20 °C.
 Osłony boczne oraz osłona górna grzejników są uwzględnione w danych dotyczących mocy cieplnej.

wykładnik n	-	-	1,32	1,34
-------------	---	---	------	------

Cena grzejnika nie obejmuje zawieszek lub stojaków - należy je zamówić osobno. Ceny dotyczą grzejników w kolorze śnieżnobiałym RAL 9016. Dopłaty dla grzejników kolorowych - patrz strona 143. Ceny podane w tabeli dotyczą grzejników w wersji standardowej (max. ciśnienie robocze 5 bar). Grzejniki w wersji wysokociśnieniowej (max. ciśnienie robocze 8 bar) są o 10% droższe. PKWiU 25.21.11.0. Ceny netto w zł bez podatku VAT.



PRZYKŁADOWY OPIS GRZEJNIKA : **NARBONNE 22 070 1600**



głębokość [mm]		93 mm 							
długość [mm]	wysokość [mm]	70		142		214		286	
	$t_z / t_p / t_i$	NA 22		NA 22		NA 22		NA 22	
		PLN	[W]	PLN	[W]	PLN	[W]	PLN	[W]
500	75/65/20 °C 55/45/20 °C	858	212 111	1158	321 165	1421	419 211	1709	516 255
600	75/65/20 °C 55/45/20 °C	897	254 133	1218	385 198	1500	503 254	1812	619 306
700	75/65/20 °C 55/45/20 °C	932	297 155	1283	449 231	1583	587 296	1907	722 357
800	75/65/20 °C 55/45/20 °C	971	339 177	1342	513 264	1659	670 338	2006	826 408
900	75/65/20 °C 55/45/20 °C	1011	382 200	1410	577 297	1740	754 380	2108	929 459
1000	75/65/20 °C 55/45/20 °C	1051	424 222	1472	641 330	1820	838 423	2207	1032 510
1100	75/65/20 °C 55/45/20 °C	1088	466 244	1535	705 363	1898	922 465	2306	1135 561
1200	75/65/20 °C 55/45/20 °C	1129	509 266	1594	769 396	1981	1006 507	2408	1238 612
1300	75/65/20 °C 55/45/20 °C	1164	551 288	1659	833 429	2056	1089 549	2510	1342 663
1400	75/65/20 °C 55/45/20 °C	1203	594 310	1721	897 462	2134	1173 592	2609	1445 714
1600	75/65/20 °C 55/45/20 °C	1279	678 354	1847	1026 528	2297	1341 676	2808	1651 816
1800	75/65/20 °C 55/45/20 °C	1358	763 399	1970	1154 594	2457	1508 761	3008	1858 918
2000	75/65/20 °C 55/45/20 °C	1434	848 443	2098	1282 660	2616	1676 845	3207	2064 1020
2200	75/65/20 °C 55/45/20 °C	1512	933 488	2227	1410 726	2777	1844 930	3405	2270 1122
2400	75/65/20 °C 55/45/20 °C	1589	1018 532	2348	1538 792	2934	2011 1014	3609	2477 1224
2600	75/65/20 °C 55/45/20 °C	1748	1102 576	2600	1667 858	3252	2179 1099	3998	2683 1326
2800	75/65/20 °C 55/45/20 °C	1827	1187 620	2732	1795 924	3419	2346 1183	4208	2890 1428
3000	75/65/20 °C 55/45/20 °C	1910	1272 665	2864	1923 990	3587	2514 1268	4417	3096 1530
3200	75/65/20 °C 55/45/20 °C	1993	1357 709	2994	2051 1056	3750	2682 1353	4629	3302 1632
3400	75/65/20 °C 55/45/20 °C	2070	1442 754	3130	2179 1122	3918	2849 1437	4836	3509 1734
3600	75/65/20 °C 55/45/20 °C	2155	1526 798	3258	2308 1188	4089	3017 1522	5045	3715 1836
3800	75/65/20 °C 55/45/20 °C	2232	1611 842	3390	2436 1254	4253	3184 1606	5256	3922 1938
4000	75/65/20 °C 55/45/20 °C	2312	1696 886	3521	2564 1320	4423	3352 1691	5464	4128 2040

Moc cieplna grzejników (W) według normy PN-EN 442-2 dla parametrów 75/65/20 °C i 55/45/20 °C.
Osłony boczne oraz osłona górna grzejników są uwzględnione w danych dotyczących mocy cieplnej.

wykładnik n	1,27	1,30	1,34	1,38
-------------	------	------	------	------

Cena grzejnika nie obejmuje zawieszek lub stojaków - należy je zamówić osobno. Ceny dotyczą grzejników w kolorze śnieżnobiałym RAL 9016. Dopłaty dla grzejników kolorowych - patrz strona 143. Ceny podane w tabeli dotyczą grzejników w wersji standardowej (max. ciśnienie robocze 5 bar). Grzejniki w wersji wysokociśnieniowej (max. ciśnienie robocze 8 bar) są o 10% droższe. PKWiU 25.21.11.0. Ceny netto w zł bez podatku VAT.

PRZYKŁADOWY OPIS GRZEJNIKA : **NARBONNE 22 070 1600**

nazwa _____
 typ _____
 wysokość _____
 długość _____



głębokość [mm]		163 mm 							
długość [mm]	wysokość [mm]	70		142		214		286	
	$t_z / t_p / t_i$	NA-S 22		NA-S 22		NA-S 22		NA-S 22	
		PLN	[W]	PLN	[W]	PLN	[W]	PLN	[W]
500	75/65/20 °C 55/45/20 °C	1159	212 111	1564	321 165	1916	419 211	2310	516 255
600	75/65/20 °C 55/45/20 °C	1211	254 133	1651	385 198	2024	503 254	2447	619 306
700	75/65/20 °C 55/45/20 °C	1264	297 155	1733	449 231	2131	587 296	2582	722 357
800	75/65/20 °C 55/45/20 °C	1316	339 177	1820	513 264	2240	670 338	2715	826 408
900	75/65/20 °C 55/45/20 °C	1367	382 200	1904	577 297	2348	754 380	2852	929 459
1000	75/65/20 °C 55/45/20 °C	1421	424 222	1992	641 330	2457	838 423	2989	1032 510
1100	75/65/20 °C 55/45/20 °C	1477	466 244	2072	705 363	2563	922 465	3122	1135 561
1200	75/65/20 °C 55/45/20 °C	1525	509 266	2159	769 396	2674	1006 507	3256	1238 612
1300	75/65/20 °C 55/45/20 °C	1579	551 288	2244	833 429	2779	1089 549	3392	1342 663
1400	75/65/20 °C 55/45/20 °C	1625	594 310	2328	897 462	2886	1173 592	3530	1445 714
1600	75/65/20 °C 55/45/20 °C	1733	678 354	2501	1026 528	3102	1341 676	3798	1651 816
1800	75/65/20 °C 55/45/20 °C	1841	763 399	2667	1154 594	3320	1508 761	4070	1858 918
2000	75/65/20 °C 55/45/20 °C	1943	848 443	2836	1282 660	3535	1676 845	4340	2064 1020
2200	75/65/20 °C 55/45/20 °C	2050	933 488	3007	1410 726	3744	1844 930	4609	2270 1122
2400	75/65/20 °C 55/45/20 °C	2154	1018 532	3173	1538 792	3964	2011 1014	4878	2477 1224
2600	75/65/20 °C 55/45/20 °C	2370	1102 576	3512	1667 858	4388	2179 1099	5410	2683 1326
2800	75/65/20 °C 55/45/20 °C	2480	1187 620	3687	1795 924	4612	2346 1183	5689	2890 1428
3000	75/65/20 °C 55/45/20 °C	2586	1272 665	3868	1923 990	4838	2514 1268	5976	3096 1530
3200	75/65/20 °C 55/45/20 °C	2698	1357 709	4048	2051 1056	5067	2682 1353	6257	3302 1632
3400	75/65/20 °C 55/45/20 °C	2809	1442 754	4225	2179 1122	5292	2849 1437	6543	3509 1734
3600	75/65/20 °C 55/45/20 °C	2918	1526 798	4401	2308 1188	5518	3017 1522	6828	3715 1836
3800	75/65/20 °C 55/45/20 °C	3027	1611 842	4580	2436 1254	5743	3184 1606	7111	3922 1938
4000	75/65/20 °C 55/45/20 °C	3136	1696 886	4760	2564 1320	5969	3352 1691	7393	4128 2040

GRZEJNIKI DEKORACYJNE

Moc cieplna grzejników (W) według normy PN-EN 442-2 dla parametrów 75/65/20 °C i 55/45/20 °C.
 Osłony boczne oraz osłona górna grzejników są uwzględnione w danych dotyczących mocy cieplnej.

wykładnik n	1,27	1,30	1,34	1,38
-------------	------	------	------	------

Cena grzejnika nie obejmuje zawieszek lub stojaków - należy je zamówić osobno. Ceny dotyczą grzejników w kolorze śnieżnobiałym RAL 9016. Dopłaty dla grzejników kolorowych - patrz strona 143. Ceny podane w tabeli dotyczą grzejników w wersji standardowej (max. ciśnienie robocze 5 bar). Grzejniki w wersji wysokociśnieniowej (max. ciśnienie robocze 8 bar) są o 10% droższe. PKWiU 25.21.11.0. Ceny netto w zł bez podatku VAT.



PRZYKŁADOWY OPIS GRZEJNIKA : **NARBONNE 23 070 1600**



głębokość [mm]		150 mm							
długość [mm]	wysokość [mm]	70		142		214		286	
	t _z / t _p / t _i	NA 23		NA 23		NA 23		NA 23	
		PLN	[W]	PLN	[W]	PLN	[W]	PLN	[W]
500	75/65/20 °C	1070	262	1461	399	1674	518	1981	631
	55/45/20 °C		138		205		261		312
600	75/65/20 °C	1130	314	1564	478	1793	621	2127	757
	55/45/20 °C		165		246		313		374
700	75/65/20 °C	1189	367	1673	558	1911	725	2277	883
	55/45/20 °C		193		287		366		436
800	75/65/20 °C	1247	419	1777	638	2030	828	2426	1009
	55/45/20 °C		220		328		418		499
900	75/65/20 °C	1308	472	1890	717	2152	932	2573	1135
	55/45/20 °C		248		369		470		561
1000	75/65/20 °C	1365	524	1994	797	2270	1035	2722	1261
	55/45/20 °C		275		410		522		623
1100	75/65/20 °C	1424	576	2099	877	2389	1139	2870	1387
	55/45/20 °C		303		451		574		685
1200	75/65/20 °C	1483	629	2205	956	2507	1242	3018	1513
	55/45/20 °C		330		492		626		748
1300	75/65/20 °C	1542	681	2312	1036	2622	1346	3167	1639
	55/45/20 °C		358		533		679		810
1400	75/65/20 °C	1603	734	2418	1116	2740	1449	3312	1765
	55/45/20 °C		386		574		731		872
1600	75/65/20 °C	1720	838	2636	1275	2978	1656	3612	2018
	55/45/20 °C		440		656		835		997
1800	75/65/20 °C	1840	943	2849	1435	3217	1863	3910	2270
	55/45/20 °C		495		739		940		1122
2000	75/65/20 °C	1955	1048	3064	1594	3454	2070	4204	2522
	55/45/20 °C		551		821		1044		1246
2200	75/65/20 °C	2074	1153	3273	1753	3689	2277	4503	2774
	55/45/20 °C		606		902		1148		1371
2400	75/65/20 °C	2195	1258	3489	1913	3932	2484	4802	3026
	55/45/20 °C		661		985		1253		1495
2600	75/65/20 °C	2427	1362	3887	2072	4378	2691	5347	3279
	55/45/20 °C		716		1067		1357		1620
2800	75/65/20 °C	2548	1467	4114	2232	4627	2898	5661	3531
	55/45/20 °C		771		1149		1462		1745
3000	75/65/20 °C	2676	1572	4335	2391	4875	3105	5976	3783
	55/45/20 °C		826		1231		1566		1869
3200	75/65/20 °C	2803	1677	4559	2550	5124	3312	6287	4035
	55/45/20 °C		881		1313		1670		1994
3400	75/65/20 °C	2924	1782	4782	2710	5372	3519	6599	4287
	55/45/20 °C		936		1395		1775		2118
3600	75/65/20 °C	3045	1886	5008	2869	5620	3726	6910	4540
	55/45/20 °C		991		1477		1879		2243
3800	75/65/20 °C	3169	1991	5229	3029	5869	3933	7223	4792
	55/45/20 °C		1046		1559		1984		2368
4000	75/65/20 °C	3295	2096	5456	3188	6121	4140	7532	5044
	55/45/20 °C		1101		1641		2088		2492

Moc cieplna grzejników (W) według normy PN-EN 442-2 dla parametrów 75/65/20 °C i 55/45/20 °C.
Osłony boczne oraz osłona górna grzejników są uwzględnione w danych dotyczących mocy cieplnej.

wykładnik n	1,26	1,30	1,34	1,38
-------------	------	------	------	------

Cena grzejnika nie obejmuje zawieszek lub stojaków - należy je zamówić osobno. Ceny dotyczą grzejników w kolorze śnieżnobiałym RAL 9016. Dopłaty dla grzejników kolorowych - patrz strona 143. Ceny podane w tabeli dotyczą grzejników w wersji standardowej (max. ciśnienie robocze 5 bar). Grzejniki w wersji wysokociśnieniowej (max. ciśnienie robocze 8 bar) są o 10% droższe. PKWiU 25.21.11.0. Ceny netto w zł bez podatku VAT.

PRZYKŁADOWY OPIS GRZEJNIKA : **NARBONNE 34 070 1600**

nazwa _____
 typ _____
 wysokość _____
 długość _____



głębokość [mm]		175 mm 							
długość [mm]	wysokość [mm]	70		142		214		286	
	t _z / t _p / t _i	NA 34		NA 34		NA 34		NA 34	
		PLN	[W]	PLN	[W]	PLN	[W]	PLN	[W]
500	75/65/20 °C 55/45/20 °C	1191	331 180	1612	525 276	1824	697 353	2142	862 426
600	75/65/20 °C 55/45/20 °C	1251	397 216	1731	630 331	1961	836 424	2315	1034 511
700	75/65/20 °C 55/45/20 °C	1317	463 252	1851	735 386	2098	976 495	2486	1206 596
800	75/65/20 °C 55/45/20 °C	1384	529 288	1973	840 441	2233	1115 565	2664	1378 681
900	75/65/20 °C 55/45/20 °C	1445	595 324	2096	945 496	2374	1255 636	2836	1551 766
1000	75/65/20 °C 55/45/20 °C	1512	661 360	2224	1050 552	2511	1394 707	3012	1723 851
1100	75/65/20 °C 55/45/20 °C	1579	727 396	2342	1155 607	2647	1533 777	3185	1895 936
1200	75/65/20 °C 55/45/20 °C	1643	793 432	2462	1260 662	2786	1673 848	3359	2068 1022
1300	75/65/20 °C 55/45/20 °C	1706	859 468	2582	1365 717	2924	1812 919	3531	2240 1107
1400	75/65/20 °C 55/45/20 °C	1771	925 504	2703	1470 772	3057	1952 990	3708	2412 1192
1600	75/65/20 °C 55/45/20 °C	1901	1058 576	2946	1680 883	3334	2230 1130	4053	2757 1362
1800	75/65/20 °C 55/45/20 °C	2028	1190 648	3192	1890 993	3611	2509 1272	4398	3101 1532
2000	75/65/20 °C 55/45/20 °C	2157	1322 720	3431	2100 1103	3886	2788 1413	4745	3446 1703
2200	75/65/20 °C 55/45/20 °C	2288	1454 792	3674	2310 1214	4160	3067 1555	5094	3791 1873
2400	75/65/20 °C 55/45/20 °C	2416	1586 864	3916	2520 1324	4434	3346 1696	5440	4135 2043
2600	75/65/20 °C 55/45/20 °C	2675	1719 936	4366	2730 1434	4942	3624 1837	6077	4480 2214
2800	75/65/20 °C 55/45/20 °C	2809	1851 1008	4623	2940 1545	5232	3903 1979	6444	4824 2384
3000	75/65/20 °C 55/45/20 °C	2945	1983 1080	4878	3150 1655	5524	4182 2120	6809	5169 2554
3200	75/65/20 °C 55/45/20 °C	3083	2115 1152	5135	3360 1765	5810	4461 2261	7172	5514 2725
3400	75/65/20 °C 55/45/20 °C	3215	2247 1223	5387	3570 1876	6099	4740 2403	7537	5858 2895
3600	75/65/20 °C 55/45/20 °C	3354	2380 1296	5644	3780 1986	6390	5018 2544	7899	6203 3065
3800	75/65/20 °C 55/45/20 °C	3488	2512 1368	5899	3990 2096	6677	5297 2685	8266	6547 3235
4000	75/65/20 °C 55/45/20 °C	3619	2644 1440	6152	4200 2207	6966	5576 2827	8630	6892 3406

GRZEJNIKI DEKORACYJNE

Moc cieplna grzejników (W) według normy PN-EN 442-2 dla parametrów 75/65/20 °C i 55/45/20 °C.
 Osłony boczne oraz osłona górna grzejników są uwzględnione w danych dotyczących mocy cieplnej.

wykładnik n	1,19	1,26	1,33	1,38
-------------	------	------	------	------

Cena grzejnika nie obejmuje zawieszek lub stojaków - należy je zamówić osobno. Ceny dotyczą grzejników w kolorze śnieżnobiałym RAL 9016. Dopłaty dla grzejników kolorowych - patrz strona 143. Ceny podane w tabeli dotyczą grzejników w wersji standardowej (max. ciśnienie robocze 5 bar). Grzejniki w wersji wysokociśnieniowej (max. ciśnienie robocze 8 bar) są o 10% droższe. PKWiU 25.21.11.0. Ceny netto w zł bez podatku VAT.



PRZYKŁADOWY OPIS GRZEJNIKA : **NARBONNE 34 070 1600**



głębokość [mm]		245 mm 							
długość [mm]	wysokość [mm]	70		142		214		286	
	$t_z / t_p / t_i$	NA-S 34		NA-S 34		NA-S 34		NA-S 34	
		PLN	[W]	PLN	[W]	PLN	[W]	PLN	[W]
500	75/65/20 °C 55/45/20 °C	1606	331 180	2176	525 276	2464	697 353	2893	862 426
600	75/65/20 °C 55/45/20 °C	1698	397 216	2343	630 331	2647	836 424	3130	1034 511
700	75/65/20 °C 55/45/20 °C	1778	463 252	2507	735 386	2834	976 495	3360	1206 596
800	75/65/20 °C 55/45/20 °C	1868	529 288	2669	840 441	3019	1115 565	3595	1378 681
900	75/65/20 °C 55/45/20 °C	1955	595 324	2834	945 496	3206	1255 636	3830	1551 766
1000	75/65/20 °C 55/45/20 °C	2046	661 360	2995	1050 552	3390	1394 707	4066	1723 851
1100	75/65/20 °C 55/45/20 °C	2129	727 396	3159	1155 607	3574	1533 777	4299	1895 936
1200	75/65/20 °C 55/45/20 °C	2224	793 432	3326	1260 662	3767	1673 848	4532	2068 1022
1300	75/65/20 °C 55/45/20 °C	2304	859 468	3489	1365 717	3947	1812 919	4767	2240 1107
1400	75/65/20 °C 55/45/20 °C	2394	925 504	3657	1470 772	4133	1952 990	5000	2412 1192
1600	75/65/20 °C 55/45/20 °C	2571	1058 576	3979	1680 883	4504	2230 1130	5472	2757 1362
1800	75/65/20 °C 55/45/20 °C	2746	1190 648	4307	1890 993	4876	2509 1272	5941	3101 1532
2000	75/65/20 °C 55/45/20 °C	2918	1322 720	4636	2100 1103	5245	2788 1413	6410	3446 1703
2200	75/65/20 °C 55/45/20 °C	3093	1454 792	4965	2310 1214	5618	3067 1555	6879	3791 1873
2400	75/65/20 °C 55/45/20 °C	3266	1586 864	5295	2520 1324	5988	3346 1696	7347	4135 2043
2600	75/65/20 °C 55/45/20 °C	3614	1719 936	5902	2730 1434	6677	3624 1837	8208	4480 2214
2800	75/65/20 °C 55/45/20 °C	3798	1851 1008	6247	2940 1545	7068	3903 1979	8700	4824 2384
3000	75/65/20 °C 55/45/20 °C	3980	1983 1080	6588	3150 1655	7455	4182 2120	9194	5169 2554
3200	75/65/20 °C 55/45/20 °C	4168	2115 1152	6934	3360 1765	7847	4461 2261	9685	5514 2725
3400	75/65/20 °C 55/45/20 °C	4352	2247 1223	7281	3570 1876	8238	4740 2403	10176	5858 2895
3600	75/65/20 °C 55/45/20 °C	4532	2380 1296	7624	3780 1986	8626	5018 2544	10674	6203 3065
3800	75/65/20 °C 55/45/20 °C	4718	2512 1368	7969	3990 2096	9016	5297 2685	11164	6547 3235
4000	75/65/20 °C 55/45/20 °C	4904	2644 1440	8311	4200 2207	9404	5576 2827	11658	6892 3406

Moc cieplna grzejników (W) według normy PN-EN 442-2 dla parametrów 75/65/20 °C i 55/45/20 °C.
Osłony boczne oraz osłona górna grzejników są uwzględnione w danych dotyczących mocy cieplnej.

wykładnik n	1,19	1,26	1,33	1,38
-------------	------	------	------	------

Cena grzejnika nie obejmuje zawieszek lub stojaków - należy je zamówić osobno. Ceny dotyczą grzejników w kolorze śnieżnobiałym RAL 9016. Dopłaty dla grzejników kolorowych - patrz strona 143. Ceny podane w tabeli dotyczą grzejników w wersji standardowej (max. ciśnienie robocze 5 bar). Grzejniki w wersji wysokociśnieniowej (max. ciśnienie robocze 8 bar) są o 10% droższe. PKWiU 25.21.11.0. Ceny netto w zł bez podatku VAT.

PRZYKŁADOWY OPIS GRZEJNIKA : **NARBONNE 35 070 1600**

nazwa
typ
wysokość
długość

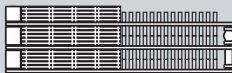

głębokość [mm]		232 mm 							
długość [mm]	wysokość [mm]	70		142		214		286	
	$t_z / t_p / t_i$	NA 35		NA 35		NA 35		NA 35	
		PLN	[W]	PLN	[W]	PLN	[W]	PLN	[W]
500	75/65/20 °C	1395	405	1822	599	2069	826	2401	986
	55/45/20 °C		215		310		414		482
600	75/65/20 °C	1481	485	1963	718	2230	991	2606	1183
	55/45/20 °C		257		371		497		579
700	75/65/20 °C	1560	566	2099	838	2392	1156	2807	1380
	55/45/20 °C		300		434		580		675
800	75/65/20 °C	1640	647	2239	958	2554	1321	3007	1577
	55/45/20 °C		343		496		663		771
900	75/65/20 °C	1720	728	2379	1077	2712	1486	3207	1774
	55/45/20 °C		386		557		746		868
1000	75/65/20 °C	1798	809	2517	1197	2872	1651	3408	1971
	55/45/20 °C		429		619		828		964
1100	75/65/20 °C	1881	890	2657	1317	3034	1816	3611	2168
	55/45/20 °C		472		681		911		1060
1200	75/65/20 °C	1963	971	2803	1436	3194	1981	3812	2365
	55/45/20 °C		515		743		994		1157
1300	75/65/20 °C	2044	1052	2940	1556	3357	2146	4011	2562
	55/45/20 °C		558		805		1077		1253
1400	75/65/20 °C	2123	1133	3080	1676	3514	2311	4213	2759
	55/45/20 °C		601		867		1160		1349
1600	75/65/20 °C	2286	1294	3359	1915	3836	2642	4615	3154
	55/45/20 °C		687		991		1326		1543
1800	75/65/20 °C	2447	1456	3638	2155	4160	2972	5020	3548
	55/45/20 °C		773		1115		1491		1735
2000	75/65/20 °C	2609	1618	3916	2394	4481	3302	5422	3942
	55/45/20 °C		859		1239		1657		1928
2200	75/65/20 °C	2767	1780	4197	2633	4806	3632	5823	4336
	55/45/20 °C		945		1362		1822		2121
2400	75/65/20 °C	2927	1942	4477	2873	5125	3962	6224	4730
	55/45/20 °C		1031		1486		1988		2314
2600	75/65/20 °C	3249	2103	4994	3112	5719	4293	6960	5125
	55/45/20 °C		1116		1610		2154		2507
2800	75/65/20 °C	3419	2265	5288	3352	6056	4623	7384	5519
	55/45/20 °C		1202		1734		2320		2699
3000	75/65/20 °C	3587	2427	5580	3591	6393	4953	7803	5913
	55/45/20 °C		1288		1858		2485		2892
3200	75/65/20 °C	3752	2589	5873	3830	6732	5283	8226	6307
	55/45/20 °C		1374		1982		2651		3085
3400	75/65/20 °C	3922	2751	6169	4070	7069	5613	8649	6701
	55/45/20 °C		1460		2106		2816		3278
3600	75/65/20 °C	4093	2912	6462	4309	7403	5944	9072	7096
	55/45/20 °C		1546		2229		2983		3471
3800	75/65/20 °C	4258	3074	6757	4549	7741	6274	9492	7490
	55/45/20 °C		1632		2354		3148		3663
4000	75/65/20 °C	4430	3236	7046	4788	8079	6604	9915	7884
	55/45/20 °C		1718		2477		3314		3856

GRZEJNIKI DEKORACYJNE

Moc cieplna grzejników (W) według normy PN-EN 442-2 dla parametrów 75/65/20 °C i 55/45/20 °C.
Osłony boczne oraz osłona górna grzejników są uwzględnione w danych dotyczących mocy cieplnej.

wykładnik n	1,24	1,29	1,35	1,40
-------------	------	------	------	------

Cena grzejnika nie obejmuje zawieszek lub stojaków - należy je zamówić osobno. Ceny dotyczą grzejników w kolorze śnieżnobiałym RAL 9016. Dopłaty dla grzejników kolorowych - patrz strona 143. Ceny podane w tabeli dotyczą grzejników w wersji standardowej (max. ciśnienie robocze 5 bar). Grzejniki w wersji wysokociśnieniowej (max. ciśnienie robocze 8 bar) są o 10% droższe. PKWiU 25.21.11.0. Ceny netto w zł bez podatku VAT.



PRZYKŁADOWY OPIS GRZEJNIKA : **NARBONNE 46 070 1600**

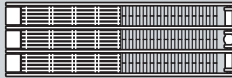

głębokość [mm]		257 mm 							
długość [mm]	wysokość [mm]	70		142		214		286	
	$t_z / t_p / t_i$	NA 46		NA 46		NA 46		NA 46	
		PLN	[W]	PLN	[W]	PLN	[W]	PLN	[W]
500	75/65/20 °C 55/45/20 °C	1522	475 253	2082	727 374	2408	1036 517	2874	1224 599
600	75/65/20 °C 55/45/20 °C	1619	570 304	2253	872 449	2611	1243 621	3130	1468 718
700	75/65/20 °C 55/45/20 °C	1717	665 355	2425	1018 524	2810	1450 724	3380	1713 838
800	75/65/20 °C 55/45/20 °C	1815	760 405	2593	1163 599	3013	1658 828	3630	1958 958
900	75/65/20 °C 55/45/20 °C	1910	855 456	2766	1309 674	3213	1865 931	3881	2202 1077
1000	75/65/20 °C 55/45/20 °C	2006	950 507	2939	1454 748	3417	2072 1034	4133	2447 1197
1100	75/65/20 °C 55/45/20 °C	2103	1045 557	3108	1599 823	3614	2279 1138	4383	2692 1317
1200	75/65/20 °C 55/45/20 °C	2201	1140 608	3278	1745 898	3817	2486 1241	4636	2936 1436
1300	75/65/20 °C 55/45/20 °C	2298	1235 659	3449	1890 973	4019	2694 1345	4883	3181 1556
1400	75/65/20 °C 55/45/20 °C	2395	1330 710	3618	2036 1048	4219	2901 1448	5139	3426 1676
1600	75/65/20 °C 55/45/20 °C	2587	1520 811	3962	2326 1197	4622	3315 1655	5643	3915 1915
1800	75/65/20 °C 55/45/20 °C	2785	1710 912	4303	2617 1347	5024	3730 1862	6146	4405 2155
2000	75/65/20 °C 55/45/20 °C	2978	1900 1014	4644	2908 1497	5427	4144 2069	6649	4894 2394
2200	75/65/20 °C 55/45/20 °C	3170	2090 1115	4990	3199 1647	5828	4558 2275	7153	5383 2633
2400	75/65/20 °C 55/45/20 °C	3367	2280 1216	5332	3490 1796	6229	4973 2483	7653	5873 2873
2600	75/65/20 °C 55/45/20 °C	3739	2470 1318	5955	3780 1946	6964	5387 2689	8563	6362 3112
2800	75/65/20 °C 55/45/20 °C	3944	2660 1419	6314	4071 2096	7386	5802 2896	9096	6852 3351
3000	75/65/20 °C 55/45/20 °C	4144	2850 1520	6674	4362 2245	7808	6216 3103	9622	7341 3591
3200	75/65/20 °C 55/45/20 °C								
3400	75/65/20 °C 55/45/20 °C								
3600	75/65/20 °C 55/45/20 °C								
3800	75/65/20 °C 55/45/20 °C								
4000	75/65/20 °C 55/45/20 °C								

Moc cieplna grzejników (W) według normy PN-EN 442-2 dla parametrów 75/65/20 °C i 55/45/20 °C.
Osłony boczne oraz osłona górna grzejników są uwzględnione w danych dotyczących mocy cieplnej.

wykładnik n	1,23	1,30	1,36	1,40
-------------	------	------	------	------

Cena grzejnika nie obejmuje zawieszek lub stojaków - należy je zamówić osobno. Ceny dotyczą grzejników w kolorze śnieżnobiałym RAL 9016. Dopłaty dla grzejników kolorowych - patrz strona 143. Ceny podane w tabeli dotyczą grzejników w wersji standardowej (max. ciśnienie robocze 5 bar). Grzejniki w wersji wysokociśnieniowej (max. ciśnienie robocze 8 bar) są o 10% droższe. PKWiU 25.21.11.0. Ceny netto w zł bez podatku VAT.

PRZYKŁADOWY OPIS GRZEJNIKA : **NARBONNE 47 070 1600**

nazwa _____
 typ _____
 wysokość _____
 długość _____



głębokość [mm]		327 mm 							
długość [mm]	wysokość [mm]	70		142		214		286	
	t _z / t _p / t _i	NA-S 47		NA-S 47		NA-S 47		NA-S 47	
		PLN	[W]	PLN	[W]	PLN	[W]	PLN	[W]
500	75/65/20 °C 55/45/20 °C	2296	493 273	3054	761 400	3584	1151 575	4221	1334 656
600	75/65/20 °C 55/45/20 °C	2448	592 327	3304	913 480	3881	1381 689	4595	1600 787
700	75/65/20 °C 55/45/20 °C	2600	690 382	3550	1065 560	4182	1611 804	4972	1867 918
800	75/65/20 °C 55/45/20 °C	2752	789 436	3800	1218 640	4482	1842 920	5344	2134 1049
900	75/65/20 °C 55/45/20 °C	2905	887 490	4052	1370 720	4782	2072 1034	5719	2400 1180
1000	75/65/20 °C 55/45/20 °C	3055	986 545	4297	1522 800	5085	2302 1149	6092	2667 1311
1100	75/65/20 °C 55/45/20 °C	3208	1085 600	4545	1674 879	5386	2532 1264	6467	2934 1442
1200	75/65/20 °C 55/45/20 °C	3360	1183 654	4796	1826 959	5687	2762 1379	6844	3200 1573
1300	75/65/20 °C 55/45/20 °C	3512	1282 709	5044	1979 1040	5988	2993 1494	7217	3467 1704
1400	75/65/20 °C 55/45/20 °C	3666	1380 763	5295	2131 1120	6291	3223 1609	7590	3734 1836
1600	75/65/20 °C 55/45/20 °C	3969	1578 872	5791	2435 1279	6890	3683 1839	8339	4267 2098
1800	75/65/20 °C 55/45/20 °C	4271	1775 981	6290	2740 1440	7495	4144 2069	9088	4801 2360
2000	75/65/20 °C 55/45/20 °C	4577	1972 1090	6785	3044 1599	8095	4604 2298	9839	5334 2622
2200	75/65/20 °C 55/45/20 °C	4880	2169 1199	7283	3348 1759	8696	5064 2528	10586	5867 2884
2400	75/65/20 °C 55/45/20 °C	5187	2366 1308	7782	3653 1919	9299	5525 2758	11331	6401 3147
2600	75/65/20 °C 55/45/20 °C	5767	2564 1418	8692	3957 2079	10397	5985 2988	12689	6934 3409
2800	75/65/20 °C 55/45/20 °C	6080	2761 1527	9215	4262 2239	11029	6446 3218	13472	7468 3671
3000	75/65/20 °C 55/45/20 °C								
3200	75/65/20 °C 55/45/20 °C								
3400	75/65/20 °C 55/45/20 °C								
3600	75/65/20 °C 55/45/20 °C								
3800	75/65/20 °C 55/45/20 °C								
4000	75/65/20 °C 55/45/20 °C								

GRZEJNIKI DEKORACYJNE

Moc cieplna grzejników (W) według normy PN-EN 442-2 dla parametrów 75/65/20 °C i 55/45/20 °C.
 Osłony boczne oraz osłona górna grzejników są uwzględnione w danych dotyczących mocy cieplnej.

wykładnik n	1,16	1,26	1,36	1,39
-------------	------	------	------	------

Cena grzejnika nie obejmuje zawieszek lub stojaków - należy je zamówić osobno. Ceny dotyczą grzejników w kolorze śnieżnobiałym RAL 9016. Dopłaty dla grzejników kolorowych - patrz strona 143. Ceny podane w tabeli dotyczą grzejników w wersji standardowej (max. ciśnienie robocze 5 bar). Grzejniki w wersji wysokociśnieniowej (max. ciśnienie robocze 8 bar) są o 10% droższe. PKWiU 25.21.11.0. Ceny netto w zł bez podatku VAT.



PRZYKŁADOWY OPIS GRZEJNIKA: **NARBONNE 58 070 1600**

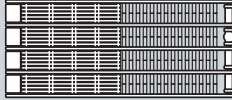

głębokość [mm]		339 mm 							
długość [mm]	wysokość [mm]	70		142		214		286	
	$t_z / t_p / t_i$	NA 58		NA 58		NA 58		NA 58	
		PLN	[W]	PLN	[W]	PLN	[W]	PLN	[W]
500	75/65/20 °C 55/45/20 °C	1855	512 285	2613	830 438	3027	1296 650	3612	1511 743
600	75/65/20 °C 55/45/20 °C	1981	614 341	2843	995 525	3294	1555 780	3950	1813 891
700	75/65/20 °C 55/45/20 °C	2103	716 398	3070	1161 613	3562	1814 910	4290	2115 1040
800	75/65/20 °C 55/45/20 °C	2228	818 455	3301	1327 701	3827	2074 1041	4630	2418 1189
900	75/65/20 °C 55/45/20 °C	2349	921 512	3531	1493 788	4095	2333 1171	4966	2720 1337
1000	75/65/20 °C 55/45/20 °C	2475	1023 569	3764	1659 876	4358	2592 1301	5307	3022 1486
1100	75/65/20 °C 55/45/20 °C	2594	1125 625	3995	1825 964	4630	2851 1431	5645	3324 1634
1200	75/65/20 °C 55/45/20 °C	2723	1228 682	4221	1991 1051	4899	3110 1561	5984	3626 1783
1300	75/65/20 °C 55/45/20 °C	2848	1330 739	4456	2157 1139	5162	3370 1691	6322	3929 1932
1400	75/65/20 °C 55/45/20 °C	2968	1432 796	4684	2323 1227	5432	3629 1821	6659	4231 2080
1600	75/65/20 °C 55/45/20 °C	3217	1637 910	5141	2654 1401	5964	4147 2081	7337	4835 2377
1800	75/65/20 °C 55/45/20 °C	3464	1841 1023	5601	2986 1577	6499	4666 2341	8018	5440 2674
2000	75/65/20 °C 55/45/20 °C	3712	2046 1137	6063	3318 1752	7035	5184 2601	8695	6044 2971
2200	75/65/20 °C 55/45/20 °C	3960	2251 1251	6521	3650 1927	7566	5702 2861	9371	6648 3268
2400	75/65/20 °C 55/45/20 °C								
2600	75/65/20 °C 55/45/20 °C								
2800	75/65/20 °C 55/45/20 °C								
3000	75/65/20 °C 55/45/20 °C								
3200	75/65/20 °C 55/45/20 °C								
3400	75/65/20 °C 55/45/20 °C								
3600	75/65/20 °C 55/45/20 °C								
3800	75/65/20 °C 55/45/20 °C								
4000	75/65/20 °C 55/45/20 °C								

Moc cieplna grzejników (W) według normy PN-EN 442-2 dla parametrów 75/65/20 °C i 55/45/20 °C. Ostowny boczny oraz ostowna górna grzejników są uwzględnione w danych dotyczących mocy cieplnej.

wykładnik n	1,15	1,25	1,35	1,39
-------------	------	------	------	------

Cena grzejnika nie obejmuje zawieszek lub stojaków - należy je zamówić osobno. Ceny dotyczą grzejników w kolorze śnieżnobiałym RAL 9016. Dopłaty dla grzejników kolorowych - patrz strona 143. Ceny podane w tabeli dotyczą grzejników w wersji standardowej (max. ciśnienie robocze 5 bar). Grzejniki w wersji wysokociśnieniowej (max. ciśnienie robocze 8 bar) są o 10% droższe. PKWiU 25.21.11.0. Ceny netto w zł bez podatku VAT.

PRZYKŁADOWY OPIS GRZEJNIKA : **NARBONNE 10 358 1600**

nazwa _____
typ _____
wysokość _____
długość _____



głębokość [mm]		68 mm 											
długość [mm]	wysokość [mm]	358		430		502		574		646		790	
	$t_z / t_p / t_i$	NA 10		NA 10		NA 10		NA 10		NA 10		NA 10	
		PLN	[W]	PLN	[W]	PLN	[W]	PLN	[W]	PLN	[W]	PLN	[W]
500	75/65/20 °C	791	197	871	229	957	262	1031	294	1108	328	1274	398
	55/45/20 °C		105		122		138		155		172		208
600	75/65/20 °C	829	236	917	275	1005	314	1088	353	1175	393	1351	477
	55/45/20 °C		125		146		166		186		206		249
700	75/65/20 °C	867	276	962	321	1055	366	1142	412	1240	459	1424	557
	55/45/20 °C		146		170		193		218		241		291
800	75/65/20 °C	906	315	1008	366	1103	418	1199	470	1299	524	1497	636
	55/45/20 °C		167		194		221		248		275		332
900	75/65/20 °C	949	355	1051	412	1157	471	1258	529	1363	590	1569	716
	55/45/20 °C		188		219		249		279		310		374
1000	75/65/20 °C	986	394	1097	458	1205	523	1313	588	1424	655	1645	795
	55/45/20 °C		209		243		276		311		344		416
1100	75/65/20 °C	1023	433	1140	504	1258	575	1367	647	1485	721	1719	875
	55/45/20 °C		230		268		304		342		379		457
1200	75/65/20 °C	1061	473	1183	550	1308	628	1427	706	1547	786	1792	954
	55/45/20 °C		251		292		332		373		413		499
1300	75/65/20 °C	1101	512	1225	595	1358	680	1482	764	1611	852	1867	1034
	55/45/20 °C		272		316		359		403		448		540
1400	75/65/20 °C	1140	552	1271	641	1409	732	1540	823	1673	917	1941	1113
	55/45/20 °C		293		340		387		435		482		582
1600	75/65/20 °C	1215	630	1361	733	1510	837	1651	941	1795	1048	2086	1272
	55/45/20 °C		334		389		442		497		551		665
1800	75/65/20 °C	1297	709	1449	824	1607	941	1766	1058	1923	1179	2232	1431
	55/45/20 °C		376		437		497		559		619		748
2000	75/65/20 °C	1373	788	1540	916	1709	1046	1874	1176	2047	1310	2382	1590
	55/45/20 °C		418		486		552		621		688		831
2200	75/65/20 °C	1449	867	1624	1008	1812	1151	1990	1294	2171	1441	2530	1749
	55/45/20 °C		460		535		608		683		757		914
2400	75/65/20 °C	1526	946	1717	1099	1910	1255	2099	1411	2296	1572	2678	1908
	55/45/20 °C		502		583		663		745		826		997
2600	75/65/20 °C	1683	1024	1895	1191	2112	1360	2326	1529	2538	1703	2966	2067
	55/45/20 °C		544		632		718		807		895		1080
2800	75/65/20 °C	1769	1103	1990	1282	2220	1464	2442	1646	2674	1834	3120	2226
	55/45/20 °C		585		680		773		869		964		1164
3000	75/65/20 °C	1847	1182	2080	1374	2325	1569	2561	1764	2804	1965	3276	2385
	55/45/20 °C		627		729		829		932		1032		1247
3200	75/65/20 °C	1930	1261	2175	1466	2427	1674	2679	1882	2928	2096		
	55/45/20 °C		669		778		884		994		1101		
3400	75/65/20 °C	2007	1340	2269	1557	2532	1778	2796	1999	3064	2227		
	55/45/20 °C		711		826		939		1056		1170		
3600	75/65/20 °C	2092	1418	2357	1649	2639	1883	2915	2117	3194	2358		
	55/45/20 °C		753		875		994		1118		1239		
3800	75/65/20 °C	2172	1497	2452	1740	2748	1987	3034	2234	3326	2489		
	55/45/20 °C		795		924		1049		1180		1308		
4000	75/65/20 °C	2254	1576	2545	1832	2851	2092	3152	2352	3454	2620		
	55/45/20 °C		836		972		1105		1242		1376		

GRZEJNIKI DEKORACYJNE

Moc cieplna grzejników (W) według normy PN-EN 442-2 dla parametrów 75/65/20 °C i 55/45/20 °C.

Ostony boczne oraz ostona górna grzejników są uwzględnione w danych dotyczących mocy cieplnej.

wykładnik n	1,24	1,24	1,25	1,25	1,26	1,27
-------------	------	------	------	------	------	------

Cena grzejnika nie obejmuje zawieszek lub stojaków - należy je zamówić osobno. Ceny dotyczą grzejników w kolorze śnieżnobiałym RAL 9016. Dopłaty dla grzejników kolorowych - patrz strona 143. Ceny podane w tabeli dotyczą grzejników w wersji standardowej (max. ciśnienie robocze 5 bar). Grzejniki w wersji wysokociśnieniowej (max. ciśnienie robocze 8 bar) są o 10% droższe. PKWiU 25.21.11.0. Ceny netto w zł bez podatku VAT.



PRZYKŁADOWY OPIS GRZEJNIKA : **NARBONNE 11 358 1600**



głębokość [mm]		68 mm											
długość [mm]	wysokość [mm]	358		430		502		574		646		790	
	$t_z / t_p / t_i$	NA 11		NA 11		NA 11		NA 11		NA 11		NA 11	
		PLN	[W]	PLN	[W]	PLN	[W]	PLN	[W]	PLN	[W]	PLN	[W]
500	75/65/20 °C 55/45/20 °C	1125	334 172	1199	380 196	1321	423 217	1391	461 235	1514	495 252	1712	553 279
600	75/65/20 °C 55/45/20 °C	1191	400 206	1278	456 235	1410	507 260	1488	553 282	1619	593 302	1829	663 334
700	75/65/20 °C 55/45/20 °C	1258	467 240	1358	532 274	1489	592 303	1587	645 329	1722	692 353	1949	774 390
800	75/65/20 °C 55/45/20 °C	1327	534 275	1433	608 313	1582	676 346	1679	737 376	1826	791 403	2069	884 446
900	75/65/20 °C 55/45/20 °C	1389	600 309	1512	684 352	1664	761 390	1774	829 422	1936	890 453	2186	995 502
1000	75/65/20 °C 55/45/20 °C	1464	667 343	1590	760 391	1749	845 433	1870	921 469	2040	989 504	2302	1105 557
1100	75/65/20 °C 55/45/20 °C	1532	734 378	1667	836 430	1840	930 476	1965	1013 516	2142	1088 554	2425	1216 613
1200	75/65/20 °C 55/45/20 °C	1598	800 412	1745	912 469	1924	1014 519	2057	1105 563	2246	1187 605	2541	1326 669
1300	75/65/20 °C 55/45/20 °C	1667	867 446	1824	988 509	2007	1099 563	2156	1197 610	2349	1286 655	2660	1437 725
1400	75/65/20 °C 55/45/20 °C	1733	934 481	1901	1064 548	2096	1183 606	2252	1289 657	2454	1385 706	2779	1547 780
1600	75/65/20 °C 55/45/20 °C	1870	1067 549	2056	1216 626	2270	1352 692	2442	1474 751	2664	1582 806	3015	1768 892
1800	75/65/20 °C 55/45/20 °C	2006	1201 618	2211	1368 704	2442	1521 779	2631	1658 845	2872	1780 907	3254	1989 1003
2000	75/65/20 °C 55/45/20 °C	2144	1334 687	2370	1520 782	2613	1690 865	2817	1842 939	3083	1978 1008	3491	2210 1115
2200	75/65/20 °C 55/45/20 °C	2282	1467 755	2526	1672 861	2785	1859 952	3012	2026 1032	3288	2176 1109	3724	2431 1226
2400	75/65/20 °C 55/45/20 °C	2416	1601 824	2681	1824 939	2956	2028 1039	3202	2210 1126	3498	2374 1210	3964	2652 1338
2600	75/65/20 °C 55/45/20 °C	2681	1734 893	2978	1976 1017	3286	2197 1125	3561	2395 1220	3894	2571 1310	4410	2873 1449
2800	75/65/20 °C 55/45/20 °C	2823	1868 962	3142	2128 1095	3468	2366 1212	3764	2579 1314	4114	2769 1411	4659	3094 1560
3000	75/65/20 °C 55/45/20 °C	2966	2001 1030	3307	2280 1174	3645	2535 1298	3961	2763 1408	4331	2967 1512	4910	3315 1672
3200	75/65/20 °C 55/45/20 °C	3109	2134 1098	3473	2432 1252	3827	2704 1385	4160	2947 1502	4552	3165 1613		
3400	75/65/20 °C 55/45/20 °C	3254	2268 1167	3636	2584 1330	4006	2873 1471	4356	3131 1595	4770	3363 1714		
3600	75/65/20 °C 55/45/20 °C	3396	2401 1236	3797	2736 1408	4189	3042 1558	4556	3316 1690	4990	3560 1814		
3800	75/65/20 °C 55/45/20 °C	3539	2535 1356	3962	2888 1487	4370	3211 1644	4760	3500 1783	5206	3758 1915		
4000	75/65/20 °C 55/45/20 °C	3681	2668 1373	4123	3040 1565	4552	3380 1731	4958	3684 1877	5429	3956 2016		

Moc cieplna grzejników (W) według normy PN-EN 442-2 dla parametrów 75/65/20 °C i 55/45/20 °C.

Ostowny boczne oraz ostowna górna grzejników są uwzględnione w danych dotyczących mocy cieplnej.

wykładnik n	1,30	1,30	1,31	1,32	1,32	1,34
-------------	------	------	------	------	------	------

Cena grzejnika nie obejmuje zawieszek lub stojaków - należy je zamówić osobno. Ceny dotyczą grzejników w kolorze śnieżnobiałym RAL 9016. Dopłaty dla grzejników kolorowych - patrz strona 143. Ceny podane w tabeli dotyczą grzejników w wersji standardowej (max. ciśnienie robocze 5 bar). Grzejniki w wersji wysokociśnieniowej (max. ciśnienie robocze 8 bar) są o 10% droższe. PKWiU 25.21.11.0. Ceny netto w zł bez podatku VAT.

PRZYKŁADOWY OPIS GRZEJNIKA : **NARBONNE 22 358 1600**



głębokość [mm]		93 mm											
długość [mm]	wysokość [mm]	358		430		502		574		646		790	
	t _z / t _p / t _i	NA 22		NA 22		NA 22		NA 22		NA 22		NA 22	
		PLN	[W]	PLN	[W]	PLN	[W]	PLN	[W]	PLN	[W]	PLN	[W]
500	75/65/20 °C	2439	599	2587	672	2834	737	2969	796	3227	850	3636	943
	55/45/20 °C		302		337		368		395		420		459
600	75/65/20 °C	2573	718	2748	806	3002	884	3159	955	3433	1019	3871	1132
	55/45/20 °C		362		404		441		474		504		551
700	75/65/20 °C	2707	838	2900	940	3173	1032	3350	1114	3642	1189	4105	1320
	55/45/20 °C		423		472		515		553		588		642
800	75/65/20 °C	2846	958	3052	1074	3344	1179	3539	1274	3849	1359	4344	1509
	55/45/20 °C		483		539		589		633		672		734
900	75/65/20 °C	2977	1077	3206	1209	3514	1327	3724	1433	4054	1529	4577	1697
	55/45/20 °C		543		607		662		712		756		826
1000	75/65/20 °C	3110	1197	3359	1343	3685	1474	3915	1592	4257	1699	4811	1886
	55/45/20 °C		604		674		736		791		840		918
1100	75/65/20 °C	3249	1317	3512	1477	3854	1621	4104	1751	4468	1869	5045	2075
	55/45/20 °C		664		741		809		870		924		1010
1200	75/65/20 °C	3381	1436	3666	1612	4026	1769	4294	1910	4676	2039	5283	2263
	55/45/20 °C		724		809		883		949		1008		1101
1300	75/65/20 °C	3513	1556	3818	1746	4197	1916	4482	2070	4880	2209	5517	2452
	55/45/20 °C		785		876		956		1028		1092		1193
1400	75/65/20 °C	3646	1676	3971	1880	4366	2064	4671	2229	5090	2379	5750	2640
	55/45/20 °C		845		943		1030		1107		1176		1285
1600	75/65/20 °C	3915	1915	4281	2149	4709	2358	5047	2547	5500	2718	6223	3018
	55/45/20 °C		966		1078		1177		1265		1343		1469
1800	75/65/20 °C	4183	2155	4584	2417	5048	2653	5427	2866	5913	3058	6692	3395
	55/45/20 °C		1087		1213		1324		1423		1511		1652
2000	75/65/20 °C	4456	2394	4887	2686	5388	2948	5802	3184	6327	3398	7164	3772
	55/45/20 °C		1207		1348		1472		1581		1679		1836
2200	75/65/20 °C	4719	2633	5200	2955	5733	3243	6181	3502	6743	3738	7635	4149
	55/45/20 °C		1328		1483		1619		1739		1847		2019
2400	75/65/20 °C	4991	2873	5506	3223	6071	3538	6557	3821	7155	4078	8103	4526
	55/45/20 °C		1449		1617		1766		1898		2015		2202
2600	75/65/20 °C	5522	3112	6101	3492	6733	3832	7282	4139	7947	4417	9001	4904
	55/45/20 °C		1570		1752		1913		2056		2183		2386
2800	75/65/20 °C	5802	3352	6426	3760	7093	4127	7681	4458	8379	4757	9500	5281
	55/45/20 °C		1691		1887		2060		2214		2351		2570
3000	75/65/20 °C	6081	3591	6748	4029	7451	4422	8073	4776	8815	5097	9992	5658
	55/45/20 °C		1811		2022		2208		2372		2519		2753
3200	75/65/20 °C	6364	3830	7069	4298	7807	4717	8474	5094	9249	5437		
	55/45/20 °C		1932		2157		2355		2530		2687		
3400	75/65/20 °C	6649	4070	7391	4566	8167	5012	8869	5413	9683	5777		
	55/45/20 °C		2053		2291		2502		2688		2855		
3600	75/65/20 °C	6931	4309	7714	4835	8524	5306	9267	5731	10117	6116		
	55/45/20 °C		2173		2426		2649		2846		3022		
3800	75/65/20 °C	7211	4549	8034	5103	8881	5601	9658	6050	10548	6456		
	55/45/20 °C		2294		2561		2796		3005		3190		
4000	75/65/20 °C	7495	4788	8355	5372	9239	5896	10060	6368	10985	6796		
	55/45/20 °C		2415		2696		2943		3163		3358		

Moc cieplna grzejników (W) według normy PN-EN 442-2 dla parametrów 75/65/20 °C i 55/45/20 °C.
Osłony boczne oraz osłona górna grzejników są uwzględnione w danych dotyczących mocy cieplnej.

wykładnik n	1,34	1,35	1,36	1,37	1,38	1,41
-------------	------	------	------	------	------	------

Cena grzejnika nie obejmuje zawieszek lub stojaków - należy je zamówić osobno. Ceny dotyczą grzejników w kolorze śnieżnobiałym RAL 9016. Dopłaty dla grzejników kolorowych - patrz strona 143. Ceny podane w tabeli dotyczą grzejników w wersji standardowej (max. ciśnienie robocze 5 bar). Grzejniki w wersji wysokociśnieniowej (max. ciśnienie robocze 8 bar) są o 10% droższe. PKWiU 25.21.11.0. Ceny netto w zł bez podatku VAT.



PRZYKŁADOWY OPIS GRZEJNIKA : **NARBONNE VT 11 214 1600**



głębokość [mm]		68 mm					
długość [mm]	wysokość [mm]	142	214	286			
	$t_z / t_p / t_i$	NA 11	NA 11	NA 11			
		PLN [W]	PLN [W]	PLN [W]	PLN [W]	PLN [W]	PLN [W]
500	75/65/20 °C 55/45/20 °C	-	1198 232 118	1444 289 146			
600	75/65/20 °C 55/45/20 °C	-	1264 278 142	1535 346 175			
700	75/65/20 °C 55/45/20 °C	-	1336 325 166	1619 404 204			
800	75/65/20 °C 55/45/20 °C	-	1402 371 189	1706 462 233			
900	75/65/20 °C 55/45/20 °C	-	1477 418 213	1794 519 262			
1000	75/65/20 °C 55/45/20 °C	-	1545 464 236	1880 577 291			
1100	75/65/20 °C 55/45/20 °C	-	1615 510 260	1966 635 320			
1200	75/65/20 °C 55/45/20 °C	-	1684 557 284	2053 692 349			
1300	75/65/20 °C 55/45/20 °C	-	1751 603 307	2142 750 378			
1400	75/65/20 °C 55/45/20 °C	-	1824 650 331	2228 808 408			
1600	75/65/20 °C 55/45/20 °C	-	1964 742 378	2401 923 466			
1800	75/65/20 °C 55/45/20 °C	-	2099 835 425	2576 1039 524			
2000	75/65/20 °C 55/45/20 °C	-	2239 928 473	2748 1154 582			
2200	75/65/20 °C 55/45/20 °C	-	2379 1021 520	2923 1269 640			
2400	75/65/20 °C 55/45/20 °C	-	2516 1114 568	3096 1385 699			
2600	75/65/20 °C 55/45/20 °C	-	2788 1206 614	3433 1500 757			
2800	75/65/20 °C 55/45/20 °C	-	2934 1299 662	3614 1616 815			
3000	75/65/20 °C 55/45/20 °C	-	3084 1392 709	3797 1731 873			
3200	75/65/20 °C 55/45/20 °C	-	3227 1485 757	3976 1846 931			
3400	75/65/20 °C 55/45/20 °C	-	3373 1578 804	4163 1962 990			
3600	75/65/20 °C 55/45/20 °C	-	3521 1670 851	4347 2077 1048			
3800	75/65/20 °C 55/45/20 °C	-	3667 1763 898	4525 2193 1106			
4000	75/65/20 °C 55/45/20 °C	-	3812 1856 946	4707 2308 1164			

Moc cieplna grzejników (W) według normy PN-EN 442-2 dla parametrów 75/65/20 °C i 55/45/20 °C.
Osłony boczne oraz osłona górna grzejników są uwzględnione w danych dotyczących mocy cieplnej.



wykładnik n	-	1,32	1,34			
-------------	---	------	------	--	--	--

Cena grzejnika nie obejmuje zawieszek lub stojaków - należy je zamówić osobno. Ceny dotyczą grzejników w kolorze śnieżnobiałym RAL 9016. Dopłaty dla grzejników kolorowych - patrz strona 143. Ceny podane w tabeli dotyczą grzejników w wersji standardowej (max. ciśnienie robocze 5 bar). Grzejniki w wersji wysokociśnieniowej (max. ciśnienie robocze 8 bar) są o 10% droższe. PKWiU 25.21.11.0. Ceny netto w zł bez podatku VAT.

PRZYKŁADOWY OPIS GRZEJNIKA: **NARBONNE VT 22 142 1600**

nazwa _____
 typ _____
 wysokość _____
 długość _____

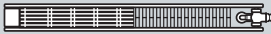

głębokość [mm]		93 mm 			163 mm 		
długość [mm]	wysokość [mm]	142	214	286	142	214	286
	$t_z / t_p / t_i$	NA 22	NA 22	NA 22	NA-S 22	NA-S 22	NA-S 22
		PLN [W]	PLN [W]	PLN [W]	PLN [W]	PLN [W]	PLN [W]
500	75/65/20 °C 55/45/20 °C	1209 321 165	1486 419 211	1788 516 255	1640 321 165	2005 419 211	2418 516 255
600	75/65/20 °C 55/45/20 °C	1279 385 198	1568 503 254	1894 619 306	1728 385 198	2120 503 254	2562 619 306
700	75/65/20 °C 55/45/20 °C	1341 449 231	1654 587 296	2001 722 357	1816 449 231	2232 587 296	2703 722 357
800	75/65/20 °C 55/45/20 °C	1407 513 264	1736 670 338	2102 826 408	1906 513 264	2346 670 338	2848 826 408
900	75/65/20 °C 55/45/20 °C	1477 577 297	1822 754 380	2205 929 459	1995 577 297	2461 754 380	2987 929 459
1000	75/65/20 °C 55/45/20 °C	1540 641 330	1906 838 423	2309 1032 510	2082 641 330	2572 838 423	3128 1032 510
1100	75/65/20 °C 55/45/20 °C	1606 705 363	1990 922 465	2416 1135 561	2171 705 363	2685 922 465	3266 1135 561
1200	75/65/20 °C 55/45/20 °C	1671 769 396	2071 1006 507	2521 1238 612	2260 769 396	2799 1006 507	3410 1238 612
1300	75/65/20 °C 55/45/20 °C	1736 833 429	2155 1089 549	2624 1342 663	2347 833 429	2909 1089 549	3550 1342 663
1400	75/65/20 °C 55/45/20 °C	1800 897 462	2236 1173 592	2732 1445 714	2434 897 462	3021 1173 592	3690 1445 714
1600	75/65/20 °C 55/45/20 °C	1936 1026 528	2406 1341 676	2940 1651 816	2615 1026 528	3250 1341 676	3975 1651 816
1800	75/65/20 °C 55/45/20 °C	2067 1154 594	2572 1508 761	3150 1858 918	2789 1154 594	3475 1508 761	4257 1858 918
2000	75/65/20 °C 55/45/20 °C	2196 1282 660	2736 1676 845	3358 2064 1020	2968 1282 660	3701 1676 845	4542 2064 1020
2200	75/65/20 °C 55/45/20 °C	2328 1410 726	2906 1844 930	3567 2270 1122	3145 1410 726	3921 1844 930	4822 2270 1122
2400	75/65/20 °C 55/45/20 °C	2462 1538 792	3074 2011 1014	3775 2477 1224	3326 1538 792	4150 2011 1014	5107 2477 1224
2600	75/65/20 °C 55/45/20 °C	2720 1667 858	3399 2179 1099	4183 2683 1326	3675 1667 858	4594 2179 1099	5661 2683 1326
2800	75/65/20 °C 55/45/20 °C	2862 1795 924	3575 2346 1183	4401 2890 1428	3863 1795 924	4833 2346 1183	5961 2890 1428
3000	75/65/20 °C 55/45/20 °C	2996 1923 990	3750 2514 1268	4623 3096 1530	4052 1923 990	5066 2514 1268	6256 3096 1530
3200	75/65/20 °C 55/45/20 °C	3135 2051 1056	3926 2682 1353	4839 3302 1632	4236 2051 1056	5302 2682 1353	6552 3302 1632
3400	75/65/20 °C 55/45/20 °C	3272 2179 1122	4104 2849 1437	5063 3509 1734	4423 2179 1122	5542 2849 1437	6846 3509 1734
3600	75/65/20 °C 55/45/20 °C	3410 2308 1188	4280 3017 1522	5283 3715 1836	4608 2308 1188	5774 3017 1522	7148 3715 1836
3800	75/65/20 °C 55/45/20 °C	3549 2436 1254	4457 3184 1606	5500 3922 1938	4794 2436 1254	6012 3184 1606	7445 3922 1938
4000	75/65/20 °C 55/45/20 °C	3686 2564 1320	4629 3352 1691	5721 4128 2040	4978 2564 1320	6253 3352 1691	7740 4128 2040

GRZEJNIKI DEKORACYJNE

Moc cieplna grzejników (W) według normy PN-EN 442-2 dla parametrów 75/65/20 °C i 55/45/20 °C.
 Osłony boczne oraz osłona górna grzejników są uwzględnione w danych dotyczących mocy cieplnej.



wykładnik n	1,30	1,34	1,38	1,30	1,34	1,38
-------------	------	------	------	------	------	------

Cena grzejnika nie obejmuje zawieszek lub stojaków - należy je zamówić osobno. Ceny dotyczą grzejników w kolorze śnieżnobiałym RAL 9016. Dopląty dla grzejników kolorowych - patrz strona 143. Ceny podane w tabeli dotyczą grzejników w wersji standardowej (max. ciśnienie robocze 5 bar). Grzejniki w wersji wysokociśnieniowej (max. ciśnienie robocze 8 bar) są o 10% droższe. PKWiU 25.21.11.0. Ceny netto w zł bez podatku VAT.



PRZYKŁADOWY OPIS GRZEJNIKA : **NARBONNE VT 23 142 1600**



głębokość [mm]		150 mm 			175 mm 		
długość [mm]	wysokość [mm]	142	214	286	142	214	286
	$t_z / t_p / t_i$	NA 23	NA 23	NA 23	NA 34	NA 34	NA 34
		PLN [W]	PLN [W]	PLN [W]	PLN [W]	PLN [W]	PLN [W]
500	75/65/20 °C 55/45/20 °C	1526 399 205	1749 518 261	2071 631 312	1687 525 276	1910 697 353	2240 862 426
600	75/65/20 °C 55/45/20 °C	1640 478 246	1877 621 313	2228 757 374	1815 630 331	2052 836 424	2426 1034 511
700	75/65/20 °C 55/45/20 °C	1749 558 287	2002 725 366	2382 883 436	1941 735 386	2196 976 495	2606 1206 596
800	75/65/20 °C 55/45/20 °C	1864 638 328	2126 828 418	2538 1009 499	2069 840 441	2342 1115 565	2787 1378 681
900	75/65/20 °C 55/45/20 °C	1971 717 369	2251 932 470	2691 1135 561	2195 945 496	2484 1255 636	2968 1551 766
1000	75/65/20 °C 55/45/20 °C	2088 797 410	2375 1035 522	2850 1261 623	2325 1050 552	2629 1394 707	3152 1723 851
1100	75/65/20 °C 55/45/20 °C	2197 877 451	2501 1139 574	3005 1387 685	2451 1155 607	2771 1533 777	3334 1895 936
1200	75/65/20 °C 55/45/20 °C	2309 956 492	2622 1242 626	3159 1513 748	2576 1260 662	2916 1673 848	3515 2068 1022
1300	75/65/20 °C 55/45/20 °C	2425 1036 533	2746 1346 679	3312 1639 810	2703 1365 717	3057 1812 919	3697 2240 1107
1400	75/65/20 °C 55/45/20 °C	2534 1116 574	2870 1449 731	3474 1765 872	2829 1470 772	3204 1952 990	3879 2412 1192
1600	75/65/20 °C 55/45/20 °C	2758 1275 656	3119 1656 835	3780 2018 997	3085 1680 883	3492 2230 1130	4243 2757 1362
1800	75/65/20 °C 55/45/20 °C	2980 1435 739	3367 1863 940	4092 2270 1122	3337 1890 993	3777 2509 1272	4604 3101 1532
2000	75/65/20 °C 55/45/20 °C	3206 1594 821	3615 2070 1044	4401 2522 1246	3592 2100 1103	4067 2788 1413	4967 3446 1703
2200	75/65/20 °C 55/45/20 °C	3429 1753 902	3864 2277 1148	4713 2774 1371	3849 2310 1214	4353 3067 1555	5333 3791 1873
2400	75/65/20 °C 55/45/20 °C	3651 1913 985	4114 2484 1253	5024 3026 1495	4100 2520 1324	4643 3346 1696	5692 4135 2043
2600	75/65/20 °C 55/45/20 °C	4070 2072 1067	4578 2691 1357	5601 3279 1620	4575 2730 1434	5176 3624 1837	6360 4480 2214
2800	75/65/20 °C 55/45/20 °C	4302 2232 1149	4838 2898 1462	5928 3531 1745	4838 2940 1545	5481 3903 1979	6747 4824 2384
3000	75/65/20 °C 55/45/20 °C	4535 2391 1231	5104 3105 1566	6256 3783 1869	5106 3150 1655	5782 4182 2120	7127 5169 2554
3200	75/65/20 °C 55/45/20 °C	4774 2550 1313	5362 3312 1670	6583 4035 1994	5377 3360 1765	6080 4461 2261	7507 5514 2725
3400	75/65/20 °C 55/45/20 °C	5006 2710 1395	5624 3519 1775	6906 4287 2118	5638 3570 1876	6384 4740 2403	7889 5858 2895
3600	75/65/20 °C 55/45/20 °C	5242 2869 1477	5884 3726 1879	7233 4540 2243	5909 3780 1986	6690 5018 2544	8269 6203 3065
3800	75/65/20 °C 55/45/20 °C	5477 3029 1559	6146 3933 1984	7560 4792 2368	6175 3990 2096	6991 5297 2685	8652 6547 3235
4000	75/65/20 °C 55/45/20 °C	5714 3188 1641	6404 4140 2088	7886 5044 2492	6444 4200 2207	7293 5576 2827	9037 6892 3406

Moc cieplna grzejników (W) według normy PN-EN 442-2 dla parametrów 75/65/20 °C i 55/45/20 °C.

Ostowny boczne oraz ostowna górna grzejników są uwzględnione w danych dotyczących mocy cieplnej.



wykładnik n	1,30	1,34	1,38	1,26	1,33	1,38
-------------	------	------	------	------	------	------

Cena grzejnika nie obejmuje zawieszek lub stojaków - należy je zamówić osobno. Ceny dotyczą grzejników w kolorze śnieżnobiałym RAL 9016. Dopłaty dla grzejników kolorowych - patrz strona 143. Ceny podane w tabeli dotyczą grzejników w wersji standardowej (max. ciśnienie robocze 5 bar). Grzejniki w wersji wysokociśnieniowej (max. ciśnienie robocze 8 bar) są o 10% droższe. PKWiU 25.21.11.0. Ceny netto w zł bez podatku VAT.

PRZYKŁADOWY OPIS GRZEJNIKA: **NARBONNE VT 34 142 1600**

nazwa _____
 typ _____
 wysokość _____
 długość _____



głębokość [mm]		245 mm 			232 mm 		
długość [mm]	wysokość [mm]	142	214	286	142	214	286
	$t_z / t_p / t_i$	NA-S 34	NA-S 34	NA-S 34	NA 35	NA 35	NA 35
		PLN [W]	PLN [W]	PLN [W]	PLN [W]	PLN [W]	PLN [W]
500	75/65/20 °C	2281	2578	3029	1907	2164	2514
	55/45/20 °C	525 276	697 353	862 426	599 310	826 414	986 482
600	75/65/20 °C	2452	2771	3272	2052	2333	2730
	55/45/20 °C	630 331	836 424	1034 511	718 371	991 497	1183 579
700	75/65/20 °C	2621	2967	3520	2200	2504	2939
	55/45/20 °C	735 386	976 495	1206 596	838 434	1156 580	1380 675
800	75/65/20 °C	2792	3160	3768	2346	2674	3150
	55/45/20 °C	840 441	1115 565	1378 681	958 496	1321 663	1577 771
900	75/65/20 °C	2964	3357	4010	2488	2839	3359
	55/45/20 °C	945 496	1255 636	1551 766	1077 557	1486 746	1774 868
1000	75/65/20 °C	3136	3549	4254	2639	3007	3568
	55/45/20 °C	1050 552	1394 707	1723 851	1197 619	1651 828	1971 964
1100	75/65/20 °C	3309	3743	4503	2785	3177	3777
	55/45/20 °C	1155 607	1533 777	1895 936	1317 681	1816 911	2168 1060
1200	75/65/20 °C	3480	3940	4745	2929	3343	3992
	55/45/20 °C	1260 662	1673 848	2068 1022	1436 743	1981 994	2365 1157
1300	75/65/20 °C	3651	4130	4992	3077	3511	4201
	55/45/20 °C	1365 717	1812 919	2240 1107	1556 805	2146 1077	2562 1253
1400	75/65/20 °C	3822	4327	5235	3223	3680	4411
	55/45/20 °C	1470 772	1952 990	2412 1192	1676 867	2311 1160	2759 1349
1600	75/65/20 °C	4168	4714	5728	3515	4019	4834
	55/45/20 °C	1680 883	2230 1130	2757 1362	1915 991	2642 1326	3154 1543
1800	75/65/20 °C	4513	5105	6217	3809	4353	5254
	55/45/20 °C	1890 993	2509 1272	3101 1532	2155 1115	2972 1491	3548 1735
2000	75/65/20 °C	4852	5490	6710	4100	4692	5677
	55/45/20 °C	2100 1103	2788 1413	3446 1703	2394 1239	3302 1657	3942 1928
2200	75/65/20 °C	5198	5878	7202	4395	5026	6096
	55/45/20 °C	2310 1214	3067 1555	3791 1873	2633 1362	3632 1822	4336 2121
2400	75/65/20 °C	5542	6265	7690	4688	5364	6518
	55/45/20 °C	2520 1324	3346 1696	4135 2043	2873 1486	3962 1988	4730 2314
2600	75/65/20 °C	6177	6991	8591	5226	5984	7285
	55/45/20 °C	2730 1434	3624 1837	4480 2214	3112 1610	4293 2154	5125 2507
2800	75/65/20 °C	6538	7394	9109	5538	6342	7730
	55/45/20 °C	2940 1545	3903 1979	4824 2384	3352 1734	4623 2320	5519 2699
3000	75/65/20 °C	6900	7806	9625	5842	6694	8170
	55/45/20 °C	3150 1655	4182 2120	5169 2554	3591 1858	4953 2485	5913 2892
3200	75/65/20 °C	7258	8213	10142	6149	7046	8610
	55/45/20 °C	3360 1765	4461 2261	5514 2725	3830 1982	5283 2651	6307 3085
3400	75/65/20 °C	7619	8623	10653	6457	7396	9053
	55/45/20 °C	3570 1876	4740 2403	5858 2895	4070 2106	5613 2816	6701 3278
3600	75/65/20 °C	7983	9027	11170	6764	7754	9497
	55/45/20 °C	3780 1986	5018 2544	6203 3065	4309 2229	5944 2983	7096 3471
3800	75/65/20 °C	8340	9436	11685	7071	8104	9936
	55/45/20 °C	3990 2096	5297 2685	6547 3235	4549 2354	6274 3148	7490 3663
4000	75/65/20 °C	8701	9844	12201	7383	8459	10377
	55/45/20 °C	4200 2207	5576 2827	6892 3406	4788 2477	6604 3314	7884 3856

GRZEJNIKI DEKORACYJNE

Moc cieplna grzejników (W) według normy PN-EN 442-2 dla parametrów 75/65/20 °C i 55/45/20 °C.

Ostony boczne oraz ostona górna grzejników są uwzględnione w danych dotyczących mocy cieplnej.

wykładnik n	1,26	1,33	1,38	1,29	1,35	1,40
-------------	------	------	------	------	------	------

Cena grzejnika nie obejmuje zawieszek lub stojaków - należy je zamówić osobno. Ceny dotyczą grzejników w kolorze śnieżnobiałym RAL 9016. Dopłaty dla grzejników kolorowych - patrz strona 143. Ceny podane w tabeli dotyczą grzejników w wersji standardowej (max. ciśnienie robocze 5 bar). Grzejniki w wersji wysokociśnieniowej (max. ciśnienie robocze 8 bar) są o 10% droższe. PKWiU 25.21.11.0. Ceny netto w zł bez podatku VAT.



PRZYKŁADOWY OPIS GRZEJNIKA : **NARBONNE VT 46 142 1600**

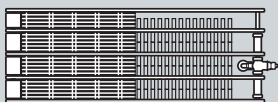

głębokość [mm]		257 mm 			327 mm 		
długość [mm]	wysokość [mm]	142	214	286	142	214	286
	$t_z / t_p / t_i$	NA 46	NA 46	NA 46	NA-S 47	NA-S 47	NA-S 47
		PLN [W]	PLN [W]	PLN [W]	PLN [W]	PLN [W]	PLN [W]
500	75/65/20 °C 55/45/20 °C	2183 727 374	2521 1036 517	3008 1224 599	3196 761 400	3748 1151 575	4421 1334 656
600	75/65/20 °C 55/45/20 °C	2356 872 449	2732 1243 621	3272 1468 718	3456 913 480	4065 1381 689	4812 1600 787
700	75/65/20 °C 55/45/20 °C	2537 1018 524	2943 1450 724	3536 1713 838	3718 1065 560	4380 1611 804	5203 1867 918
800	75/65/20 °C 55/45/20 °C	2716 1163 599	3152 1658 828	3798 1958 958	3976 1218 640	4694 1842 920	5595 2134 1049
900	75/65/20 °C 55/45/20 °C	2896 1309 674	3361 1865 931	4065 2202 1077	4239 1370 720	5008 2072 1034	5985 2400 1180
1000	75/65/20 °C 55/45/20 °C	3075 1454 748	3573 2072 1034	4327 2447 1197	4499 1522 800	5326 2302 1149	6379 2667 1311
1100	75/65/20 °C 55/45/20 °C	3254 1599 823	3782 2279 1138	4589 2692 1317	4761 1674 879	5637 2532 1264	6769 2934 1442
1200	75/65/20 °C 55/45/20 °C	3433 1745 898	3995 2486 1241	4852 2936 1436	5022 1826 959	5955 2762 1379	7164 3200 1573
1300	75/65/20 °C 55/45/20 °C	3612 1890 973	4203 2694 1345	5114 3181 1556	5280 1979 1040	6265 2993 1494	7555 3467 1704
1400	75/65/20 °C 55/45/20 °C	3790 2036 1048	4417 2901 1448	5382 3426 1676	5542 2131 1120	6585 3223 1609	7949 3734 1836
1600	75/65/20 °C 55/45/20 °C	4149 2326 1197	4836 3315 1655	5908 3915 1915	6064 2435 1279	7215 3683 1839	8728 4267 2098
1800	75/65/20 °C 55/45/20 °C	4505 2617 1347	5258 3730 1862	6431 4405 2155	6584 2740 1440	7843 4144 2069	9513 4801 2360
2000	75/65/20 °C 55/45/20 °C	4864 2908 1497	5681 4144 2069	6960 4894 2394	7106 3044 1599	8476 4604 2298	10298 5334 2622
2200	75/65/20 °C 55/45/20 °C	5221 3199 1647	6098 4558 2275	7486 5383 2633	7624 3348 1759	9108 5064 2528	11081 5867 2884
2400	75/65/20 °C 55/45/20 °C	5578 3490 1796	6521 4973 2483	8014 5873 2873	8145 3653 1919	9737 5525 2758	11866 6401 3147
2600	75/65/20 °C 55/45/20 °C	6235 3780 1946	7288 5387 2689	8966 6362 3112	9100 3957 2079	10884 5985 2988	13285 6934 3409
2800	75/65/20 °C 55/45/20 °C	6608 4071 2096	7733 5802 2896	9518 6852 3351	9647 4262 2239	11545 6446 3218	14106 7468 3671
3000	75/65/20 °C 55/45/20 °C	6982 4362 2245	8173 6216 3103	10072 7341 3591			
3200	75/65/20 °C 55/45/20 °C						
3400	75/65/20 °C 55/45/20 °C						
3600	75/65/20 °C 55/45/20 °C						
3800	75/65/20 °C 55/45/20 °C						
4000	75/65/20 °C 55/45/20 °C						

Moc cieplna grzejników (W) według normy PN-EN 442-2 dla parametrów 75/65/20 °C i 55/45/20 °C.

Ostowny boczne oraz ostowna górna grzejników są uwzględnione w danych dotyczących mocy cieplnej.

wykładnik n	1,29	1,35	1,40	1,26	1,36	1,39
-------------	------	------	------	------	------	------

Cena grzejnika nie obejmuje zawieszek lub stojaków - należy je zamówić osobno. Ceny dotyczą grzejników w kolorze śnieżnobiałym RAL 9016. Dopłaty dla grzejników kolorowych - patrz strona 143. Ceny podane w tabeli dotyczą grzejników w wersji standardowej (max. ciśnienie robocze 5 bar). Grzejniki w wersji wysokociśnieniowej (max. ciśnienie robocze 8 bar) są o 10% droższe. PKWiU 25.21.11.0. Ceny netto w zł bez podatku VAT.

PRZYKŁADOWY OPIS GRZEJNIKA: **NARBONNE VT 11 358 1600**

nazwa _____
 typ _____
 wysokość _____
 długość _____



głębokość [mm]		68 mm 											
długość [mm]	wysokość [mm]	358		430		502		574		646		790	
	$t_z / t_p / t_i$	NA 11		NA 11		NA 11		NA 11		NA 11		NA 11	
		PLN	[W]	PLN	[W]	PLN	[W]	PLN	[W]	PLN	[W]	PLN	[W]
500	75/65/20 °C 55/45/20 °C	1261	334 172	1350	380 196	1486	423 217	1568	461 235	1706	495 252	1926	553 279
600	75/65/20 °C 55/45/20 °C	1337	400 206	1440	456 235	1584	507 260	1675	553 282	1824	593 302	2060	663 334
700	75/65/20 °C 55/45/20 °C	1417	467 240	1525	532 274	1681	592 303	1785	645 329	1942	692 353	2195	774 390
800	75/65/20 °C 55/45/20 °C	1489	534 275	1615	608 313	1777	676 346	1893	737 376	2056	791 403	2328	884 446
900	75/65/20 °C 55/45/20 °C	1567	600 309	1703	684 352	1874	761 390	2001	829 422	2176	890 453	2463	995 502
1000	75/65/20 °C 55/45/20 °C	1645	667 343	1789	760 391	1970	845 433	2103	921 469	2295	989 504	2593	1105 557
1100	75/65/20 °C 55/45/20 °C	1720	734 378	1877	836 430	2069	930 476	2209	1013 516	2411	1088 554	2731	1216 613
1200	75/65/20 °C 55/45/20 °C	1797	800 412	1965	912 469	2164	1014 519	2321	1105 563	2527	1187 605	2864	1326 669
1300	75/65/20 °C 55/45/20 °C	1877	867 446	2052	988 509	2262	1099 563	2427	1197 610	2646	1286 655	2994	1437 725
1400	75/65/20 °C 55/45/20 °C	1953	934 481	2142	1064 548	2356	1183 606	2534	1289 657	2763	1385 706	3130	1547 780
1600	75/65/20 °C 55/45/20 °C	2107	1067 549	2318	1216 626	2550	1352 692	2748	1474 751	2998	1582 806	3393	1768 892
1800	75/65/20 °C 55/45/20 °C	2260	1201 618	2488	1368 704	2748	1521 779	2960	1658 845	3230	1780 907	3662	1989 1003
2000	75/65/20 °C 55/45/20 °C	2412	1334 687	2669	1520 782	2943	1690 865	3173	1842 939	3469	1978 1008	3932	2210 1115
2200	75/65/20 °C 55/45/20 °C	2569	1467 755	2846	1672 861	3135	1859 952	3389	2026 1032	3705	2176 1109	4196	2431 1226
2400	75/65/20 °C 55/45/20 °C	2718	1601 824	3015	1824 939	3330	2028 1039	3607	2210 1126	3940	2374 1210	4461	2652 1338
2600	75/65/20 °C 55/45/20 °C	3015	1734 893	3355	1976 1017	3697	2197 1125	4007	2395 1220	4382	2571 1310	4965	2873 1449
2800	75/65/20 °C 55/45/20 °C	3178	1868 962	3537	2128 1095	3902	2366 1212	4232	2579 1314	4629	2769 1411	5243	3094 1560
3000	75/65/20 °C 55/45/20 °C	3337	2001 1030	3720	2280 1174	4105	2535 1298	4459	2763 1408	4875	2967 1512	5525	3315 1672
3200	75/65/20 °C 55/45/20 °C	3499	2134 1098	3906	2432 1252	4307	2704 1385	4681	2947 1502	5120	3165 1613		
3400	75/65/20 °C 55/45/20 °C	3662	2268 1167	4091	2584 1330	4513	2873 1471	4908	3131 1595	5368	3363 1714		
3600	75/65/20 °C 55/45/20 °C	3821	2401 1236	4279	2736 1408	4714	3042 1558	5131	3316 1690	5617	3560 1814		
3800	75/65/20 °C 55/45/20 °C	3981	2535 1356	4460	2888 1487	4918	3211 1644	5355	3500 1783	5864	3758 1915		
4000	75/65/20 °C 55/45/20 °C	4144	2668 1373	4643	3040 1565	5120	3380 1731	5580	3684 1877	6112	3956 2016		

GRZEJNIKI DEKORACYJNE

Moc cieplna grzejników (W) według normy PN-EN 442-2 dla parametrów 75/65/20 °C i 55/45/20 °C.
 Ostony boczne oraz ostona górna grzejników są uwzględnione w danych dotyczących mocy cieplnej.

wykładnik n	1,30	1,30	1,31	1,32	1,32	1,34
-------------	------	------	------	------	------	------

Cena grzejnika nie obejmuje zawieszek lub stojaków - należy je zamówić osobno. Ceny dotyczą grzejników w kolorze śnieżnobiałym RAL 9016. Dopłaty dla grzejników kolorowych - patrz strona 143. Ceny podane w tabeli dotyczą grzejników w wersji standardowej (max. ciśnienie robocze 5 bar). Grzejniki w wersji wysokociśnieniowej (max. ciśnienie robocze 8 bar) są o 10% droższe. PKWiU 25.21.11.0. Ceny netto w zł bez podatku VAT.



PRZYKŁADOWY OPIS GRZEJNIKA : **NARBONNE VT 22 358 1600**



głębokość [mm]		93 mm 											
długość [mm]	wysokość [mm]	358		430		502		574		646		790	
	$t_z / t_p / t_i$	NA 22		NA 22		NA 22		NA 22		NA 22		NA 22	
		PLN	[W]	PLN	[W]	PLN	[W]	PLN	[W]	PLN	[W]	PLN	[W]
500	75/65/20 °C 55/45/20 °C	2746	599 302	2916	672 337	3192	737 368	3344	796 395	3635	850 420	4092	943 459
600	75/65/20 °C 55/45/20 °C	2899	718 362	3091	806 404	3385	884 441	3560	955 474	3864	1019 504	4354	1132 551
700	75/65/20 °C 55/45/20 °C	3045	838 423	3260	940 472	3573	1032 515	3772	1114 553	4098	1189 588	4622	1320 642
800	75/65/20 °C 55/45/20 °C	3199	958 483	3435	1074 539	3769	1179 589	3980	1274 633	4330	1359 672	4883	1509 734
900	75/65/20 °C 55/45/20 °C	3354	1077 543	3609	1209 607	3960	1327 662	4196	1433 712	4562	1529 756	5153	1697 826
1000	75/65/20 °C 55/45/20 °C	3500	1197 604	3777	1343 674	4150	1474 736	4409	1592 791	4796	1699 840	5415	1886 918
1100	75/65/20 °C 55/45/20 °C	3657	1317 664	3950	1477 741	4344	1621 809	4620	1751 870	5027	1869 924	5683	2075 1010
1200	75/65/20 °C 55/45/20 °C	3804	1436 724	4125	1612 809	4531	1769 883	4834	1910 949	5261	2039 1008	5945	2263 1101
1300	75/65/20 °C 55/45/20 °C	3953	1556 785	4298	1746 876	4725	1916 956	5044	2070 1028	5496	2209 1092	6208	2452 1193
1400	75/65/20 °C 55/45/20 °C	4105	1676 845	4471	1880 943	4917	2064 1030	5258	2229 1107	5726	2379 1176	6477	2640 1285
1600	75/65/20 °C 55/45/20 °C	4409	1915 966	4815	2149 1078	5298	2358 1177	5684	2547 1265	6191	2718 1343	7004	3018 1469
1800	75/65/20 °C 55/45/20 °C	4709	2155 1087	5160	2417 1213	5685	2653 1324	6107	2866 1423	6656	3058 1511	7531	3395 1652
2000	75/65/20 °C 55/45/20 °C	5012	2394 1207	5506	2686 1348	6069	2948 1472	6531	3184 1581	7121	3398 1679	8064	3772 1836
2200	75/65/20 °C 55/45/20 °C	5314	2633 1328	5849	2955 1483	6449	3243 1619	6959	3502 1739	7588	3738 1847	8591	4149 2019
2400	75/65/20 °C 55/45/20 °C	5618	2873 1449	6200	3223 1617	6834	3538 1766	7385	3821 1898	8052	4078 2015	9122	4526 2202
2600	75/65/20 °C 55/45/20 °C	6215	3112 1570	6870	3492 1752	7580	3832 1913	8198	4139 2056	8945	4417 2183	10136	4904 2386
2800	75/65/20 °C 55/45/20 °C	6531	3352 1691	7231	3760 1887	7983	4127 2060	8644	4458 2214	9433	4757 2351	10687	5281 2570
3000	75/65/20 °C 55/45/20 °C	6846	3591 1811	7593	4029 2022	8384	4422 2208	9088	4776 2372	9921	5097 2519	11247	5658 2753
3200	75/65/20 °C 55/45/20 °C	7166	3830 1932	7959	4298 2157	8786	4717 2355	9537	5094 2530	10411	5437 2687		
3400	75/65/20 °C 55/45/20 °C	7485	4070 2053	8319	4566 2291	9191	5012 2502	9983	5413 2688	10897	5777 2855		
3600	75/65/20 °C 55/45/20 °C	7799	4309 2173	8680	4835 2426	9592	5306 2649	10428	5731 2846	11390	6116 3022		
3800	75/65/20 °C 55/45/20 °C	8118	4549 2294	9046	5103 2561	9994	5601 2796	10877	6050 3005	11874	6456 3190		
4000	75/65/20 °C 55/45/20 °C	8435	4788 2415	9405	5372 2696	10399	5896 2943	11321	6368 3163	12364	6796 3358		

Moc cieplna grzejników (W) według normy PN-EN 442-2 dla parametrów 75/65/20 °C i 55/45/20 °C.
Osłony boczne oraz osłona górna grzejników są uwzględnione w danych dotyczących mocy cieplnej.

wykładnik n	1,34	1,35	1,36	1,37	1,38	1,41
-------------	------	------	------	------	------	------

Cena grzejnika nie obejmuje zawieszek lub stojaków - należy je zamówić osobno. Ceny dotyczą grzejników w kolorze śnieżnobiałym RAL 9016. Dopłaty dla grzejników kolorowych - patrz strona 143. Ceny podane w tabeli dotyczą grzejników w wersji standardowej (max. ciśnienie robocze 5 bar). Grzejniki w wersji wysokociśnieniowej (max. ciśnienie robocze 8 bar) są o 10% droższe. PKWiU 25.21.11.0. Ceny netto w zł bez podatku VAT.

PRZYKŁADOWY OPIS GRZEJNIKA: **NARBONNE V 10 1600 430**

nazwa _____
 typ _____
 wysokość _____
 szerokość _____

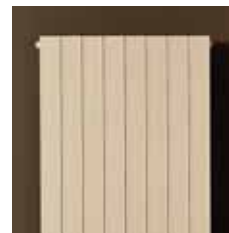

głębokość [mm]		68 mm 							
szerokość [mm]	wysokość [mm]	1600		1800		2000		2200	
	$t_z / t_p / t_i$	NV 10		NV 10		NV 10		NV 10	
		PLN	[W]	PLN	[W]	PLN	[W]	PLN	[W]
142 (2)	75/65/20 °C 55/45/20 °C	750	247 121	788	281 137	820	317 156	863	354 175
214 (3)	75/65/20 °C 55/45/20 °C	915	372 182	963	424 207	1010	478 235	1065	534 264
286 (4)	75/65/20 °C 55/45/20 °C	1076	497 243	1137	566 277	1198	638 314	1264	714 353
358 (5)	75/65/20 °C 55/45/20 °C	1240	622 304	1313	708 346	1385	799 393	1467	893 441
430 (6)	75/65/20 °C 55/45/20 °C	1399	747 365	1486	851 416	1570	960 472	1667	1073 530
502 (7)	75/65/20 °C 55/45/20 °C	1561	872 427	1662	993 486	1765	1120 551	1868	1253 619
574 (8)	75/65/20 °C 55/45/20 °C	1722	998 488	1840	1136 556	1948	1281 630	2069	1432 708
646 (9)	75/65/20 °C 55/45/20 °C	1890	1123 549	2009	1278 625	2133	1442 709	2271	1612 797
718 (10)	75/65/20 °C 55/45/20 °C	2050	1248 610	2186	1421 695	2326	1603 788	2471	1791 885
790 (11)	75/65/20 °C 55/45/20 °C	2209	1373 672	2361	1563 764	2512	1763 867	2675	1971 974
862 (12)	75/65/20 °C 55/45/20 °C	2374	1498 733	2535	1706 834	2699	1924 946	2873	2151 1063

GRZEJNIKI DEKORACYJNE

Moc cieplna grzejników (W) według normy PN-EN 442-2 dla parametrów 75/65/20 °C i 55/45/20 °C.
 Ostony boczne oraz ostona górna grzejników są uwzględnione w danych dotyczących mocy cieplnej.

wykładnik n	1,40	1,40	1,39	1,38
-------------	------	------	------	------

Cena grzejnika nie obejmuje zawieszek - należy je zamówić osobno. Ceny dotyczą grzejników w kolorze śnieżnobiałym RAL 9016.
 Dopłaty dla grzejników kolorowych - patrz strona 143. Grzejnik może być zasilany zarówno z lewej, jak i z prawej strony. Wszystkie grzejniki wyposażone są już standardowo w odpowietrznik i korek zaślepiający. PKWiU 25.21.11.0. Ceny netto w zł bez podatku VAT.



PRZYKŁADOWY OPIS GRZEJNIKA: **NARBONNE V 11 1600 430**

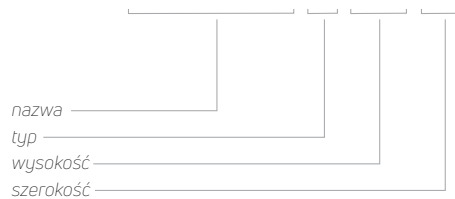

głębokość [mm]		68 mm 							
szerokość [mm]	wysokość [mm]	1600		1800		2000		2200	
	$t_z / t_p / t_i$	NV 11		NV 11		NV 11		NV 11	
		PLN	[W]	PLN	[W]	PLN	[W]	PLN	[W]
142 (2)	75/65/20 °C 55/45/20 °C	1104	281 140	1167	314 156	1222	348 174	1298	384 194
214 (3)	75/65/20 °C 55/45/20 °C	1341	424 211	1428	473 235	1510	524 262	1607	578 292
286 (4)	75/65/20 °C 55/45/20 °C	1582	566 281	1685	632 314	1792	701 350	1916	773 389
358 (5)	75/65/20 °C 55/45/20 °C	1816	708 352	1948	791 393	2076	877 438	2229	967 488
430 (6)	75/65/20 °C 55/45/20 °C	2051	851 423	2205	950 472	2357	1054 526	2537	1161 586
502 (7)	75/65/20 °C 55/45/20 °C	2285	993 493	2467	1109 551	2645	1230 614	2850	1356 684
574 (8)	75/65/20 °C 55/45/20 °C	2517	1136 564	2731	1268 630	2928	1406 702	3156	1550 782
646 (9)	75/65/20 °C 55/45/20 °C	2755	1278 635	2989	1427 709	3215	1583 790	3469	1745 880
718 (10)	75/65/20 °C 55/45/20 °C	2991	1421 706	3250	1586 788	3499	1759 878	3777	1939 978
790 (11)	75/65/20 °C 55/45/20 °C	3226	1563 776	3507	1745 867	3782	1936 966	4090	2134 1076
862 (12)	75/65/20 °C 55/45/20 °C	3461	1706 847	3769	1904 946	4070	2112 1054	4398	2328 1174

Moc cieplna grzejników (W) według normy PN-EN 442-2 dla parametrów 75/65/20 °C i 55/45/20 °C.
Ostony boczne oraz ostona górna grzejników są uwzględnione w danych dotyczących mocy cieplnej.

wykładnik n	1,37	1,37	1,36	1,34
-------------	------	------	------	------

Cena grzejnika nie obejmuje zawieszek - należy je zamówić osobno. Ceny dotyczą grzejników w kolorze śnieżnobiałym RAL 9016.
Dopłaty dla grzejników kolorowych - patrz strona 143. Grzejnik może być zasilany zarówno z lewej, jak i z prawej strony. Wszystkie grzejniki wyposażone są już standardowo w odpowietrznik i korek zaślepiający. PKWiU 25.21.11.0. Ceny netto w zł bez podatku VAT.

PRZYKŁADOWY OPIS GRZEJNIKA: **NARBONNE V 20 1600 430**

nazwa _____
typ _____
wysokość _____
szerokość _____

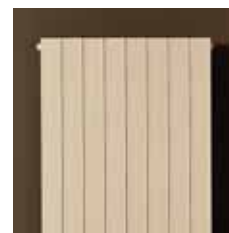

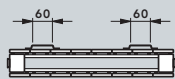
głębokość [mm]		93 mm 							
szerokość [mm]	wysokość [mm]	1600		1800		2000		2200	
	$t_z / t_p / t_i$	NV 20		NV 20		NV 20		NV 20	
		PLN	[W]	PLN	[W]	PLN	[W]	PLN	[W]
142 (2)	75/65/20 °C 55/45/20 °C	1703	416 202	1773	469 229	1848	521 256	1926	575 284
214 (3)	75/65/20 °C 55/45/20 °C	2024	627 305	2125	706 345	2227	786 386	2330	866 428
286 (4)	75/65/20 °C 55/45/20 °C	2349	839 408	2475	944 462	2600	1050 516	2733	1157 572
358 (5)	75/65/20 °C 55/45/20 °C	2676	1050 511	2825	1182 578	2975	1315 646	3135	1449 716
430 (6)	75/65/20 °C 55/45/20 °C	2998	1261 614	3173	1419 694	3354	1579 776	3537	1740 860
502 (7)	75/65/20 °C 55/45/20 °C	3326	1472 716	3526	1657 810	3724	1843 906	3940	2031 1004
574 (8)	75/65/20 °C 55/45/20 °C	3648	1683 819	3875	1895 927	4100	2108 1036	4340	2322 1147
646 (9)	75/65/20 °C 55/45/20 °C	3972	1894 922	4228	2132 1043	4477	2372 1166	4741	2614 1292
718 (10)	75/65/20 °C 55/45/20 °C	4297	2105 1024	4577	2370 1159	4853	2636 1296	5143	2905 1435
790 (11)	75/65/20 °C 55/45/20 °C	4623	2316 1127	4926	2608 1276	5226	2901 1426	5547	3196 1579
862 (12)	75/65/20 °C 55/45/20 °C	4947	2527 1230	5278	2845 1392	5603	3165 1556	5947	3488 1724

GRZEJNIKI DEKORACYJNE

Moc cieplna grzejników (W) według normy PN-EN 442-2 dla parametrów 75/65/20 °C i 55/45/20 °C.
Ostony boczne oraz ostona górna grzejników są uwzględnione w danych dotyczących mocy cieplnej.

wykładnik n	1,41	1,40	1,39	1,38
-------------	------	------	------	------

Cena grzejnika nie obejmuje zawieszek - należy je zamówić osobno. Ceny dotyczą grzejników w kolorze śnieżnobiałym RAL 9016.
Dopłaty dla grzejników kolorowych - patrz strona 143. Grzejnik może być zasilany zarówno z lewej, jak i z prawej strony. Wszystkie grzejniki wyposażone są już standardowo w odpowietrznik i korek zaślepiający. PKWiU 25.21.11.0. Ceny netto w zł bez podatku VAT.



PRZYKŁADOWY OPIS GRZEJNIKA: **NARBONNE V 21 1600 430**

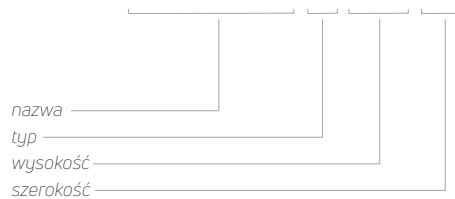

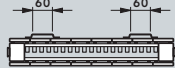
głębokość [mm]		93 mm 							
szerokość [mm]	wysokość [mm]	1600		1800		2000		2200	
	$t_z / t_p / t_i$	NV 21		NV 21		NV 21		NV 21	
		PLN	[W]	PLN	[W]	PLN	[W]	PLN	[W]
142 (2)	75/65/20 °C 55/45/20 °C	2462	452 221	2576	510 249	2688	570 282	2835	633 316
214 (3)	75/65/20 °C 55/45/20 °C	2951	681 333	3115	768 376	3284	859 424	3479	953 476
286 (4)	75/65/20 °C 55/45/20 °C	3446	911 446	3661	1026 502	3874	1147 567	4122	1274 636
358 (5)	75/65/20 °C 55/45/20 °C	3940	1140 558	4202	1285 629	4468	1436 710	4765	1595 796
430 (6)	75/65/20 °C 55/45/20 °C	4430	1369 670	4744	1543 755	5057	1725 852	5410	1916 956
502 (7)	75/65/20 °C 55/45/20 °C	4925	1598 782	5288	1801 881	5653	2014 995	6053	2236 1116
574 (8)	75/65/20 °C 55/45/20 °C	5418	1828 894	5829	2060 1008	6244	2303 1138	6694	2557 1276
646 (9)	75/65/20 °C 55/45/20 °C	5910	2057 1006	6373	2318 1134	6838	2592 1281	7336	2879 1437
718 (10)	75/65/20 °C 55/45/20 °C	6402	2286 1118	6919	2576 1260	7429	2881 1424	7978	3199 1597
790 (11)	75/65/20 °C 55/45/20 °C	6899	2515 1230	7456	2835 1387	8024	3169 1566	8625	3520 1757
862 (12)	75/65/20 °C 55/45/20 °C	7389	2745 1343	8002	3093 1513	8612	3458 1709	9268	3840 1917

Moc cieplna grzejników (W) według normy PN-EN 442-2 dla parametrów 75/65/20 °C i 55/45/20 °C.
Ostony boczne oraz ostona górna grzejników są uwzględnione w danych dotyczących mocy cieplnej.



wykładnik n	1,40	1,40	1,38	1,36
-------------	------	------	------	------

Cena grzejnika nie obejmuje zawieszek - należy je zamówić osobno. Ceny dotyczą grzejników w kolorze śnieżnobiałym RAL 9016.
Dopłaty dla grzejników kolorowych - patrz strona 143. Grzejnik może być zasilany zarówno z lewej, jak i z prawej strony. Wszystkie grzejniki wyposażone są już standardowo w odpowietrznik i korek zaślepiający. PKWiU 25.21.11.0. Ceny netto w zł bez podatku VAT.

PRZYKŁADOWY OPIS GRZEJNIKA: **NARBONNE V VT 10 1600 430**

nazwa _____
typ _____
wysokość _____
szerokość _____



głębokość [mm]		68 mm 			68 mm 		
szerokość [mm]	wysokość [mm]	1600	1800	2000	1600	1800	2000
	$t_z / t_p / t_i$	NV 10	NV 10	NV 10	NV 11	NV 11	NV 11
		PLN [W]	PLN [W]	PLN [W]	PLN [W]	PLN [W]	PLN [W]
214 (3)	75/65/20 °C 55/45/20 °C	1030 372 182	1085 424 207	1136 478 235	1513 424 211	1611 473 235	1700 524 262
286 (4)	75/65/20 °C 55/45/20 °C	1209 497 243	1283 566 277	1347 638 314	1775 566 281	1898 632 314	2016 701 350
358 (5)	75/65/20 °C 55/45/20 °C	1391 622 304	1479 708 346	1560 799 393	2044 708 352	2192 791 393	2337 877 438
430 (6)	75/65/20 °C 55/45/20 °C	1575 747 365	1673 851 416	1772 960 472	2306 851 423	2485 950 472	2655 1054 526
502 (7)	75/65/20 °C 55/45/20 °C	1756 872 427	1870 993 486	1981 1120 551	2572 993 493	2778 1109 551	2978 1230 614
574 (8)	75/65/20 °C 55/45/20 °C	1942 998 488	2069 1136 556	2192 1281 630	2835 1136 564	3070 1268 630	3299 1406 702
646 (9)	75/65/20 °C 55/45/20 °C	2123 1123 549	2265 1278 625	2406 1442 709	3100 1278 635	3361 1427 709	3616 1583 790
718 (10)	75/65/20 °C 55/45/20 °C	2306 1248 610	2463 1421 695	2615 1603 788	3365 1421 706	3658 1586 788	3941 1759 878
790 (11)	75/65/20 °C 55/45/20 °C	2487 1373 672	2657 1563 764	2826 1763 867	3632 1563 776	3947 1745 867	4257 1936 966
862 (12)	75/65/20 °C 55/45/20 °C	2674 1498 733	2853 1706 834	3039 1924 946	3895 1706 847	4242 1904 946	4578 2112 1054

Moc cieplna grzejników (W) według normy PN-EN 442-2 dla parametrów 75/65/20 °C i 55/45/20 °C.
Ostony boczne oraz ostona górna grzejników są uwzględnione w danych dotyczących mocy cieplnej.

wykładnik n	1,40	1,40	1,39	1,37	1,37	1,36
-------------	------	------	------	------	------	------

Cena grzejnika nie obejmuje zawieszek - należy je zamówić osobno. Ceny dotyczą grzejników w kolorze śnieżnobiałym RAL 9016.
Dopłaty dla grzejników kolorowych - patrz strona 143. Grzejnik może być zasilany zarówno z lewej, jak i z prawej strony. Wszystkie grzejniki wyposażone są już standardowo w odpowietrznik i korek zaślepiający. PKWiU 25.21.11.0. Ceny netto w zł bez podatku VAT.



PRZYKŁADOWY OPIS GRZEJNIKA: **NARBONNE V VT 20 1600 430**

nazwa
typ
wysokość
szerokość

głębokość [mm]		93 mm			93 mm		
szerokość [mm]	wysokość [mm]	1600	1800	2000	1600	1800	2000
	$t_z / t_p / t_i$	NV 20	NV 20	NV 20	NV 21	NV 21	NV 21
		PLN [W]	PLN [W]	PLN [W]	PLN [W]	PLN [W]	PLN [W]
214 (3)	75/65/20 °C 55/45/20 °C	2282 627 305	2390 706 345	2507 786 386	3326 681 333	3509 768 376	3692 859 424
286 (4)	75/65/20 °C 55/45/20 °C	2646 839 408	2786 944 462	2925 1050 516	3879 911 446	4121 1026 502	4357 1147 567
358 (5)	75/65/20 °C 55/45/20 °C	3012 1050 511	3180 1182 578	3346 1315 646	4433 1140 558	4734 1285 629	5026 1436 710
430 (6)	75/65/20 °C 55/45/20 °C	3376 1261 614	3574 1419 694	3773 1579 776	4991 1369 670	5340 1543 755	5692 1725 852
502 (7)	75/65/20 °C 55/45/20 °C	3742 1472 716	3969 1657 810	4196 1843 906	5543 1598 782	5951 1801 881	6360 2014 995
574 (8)	75/65/20 °C 55/45/20 °C	4107 1683 819	4361 1895 927	4619 2108 1036	6097 1828 894	6562 2060 1008	7029 2303 1138
646 (9)	75/65/20 °C 55/45/20 °C	4474 1894 922	4760 2132 1043	5041 2372 1166	6652 2057 1006	7172 2318 1134	7692 2592 1281
718 (10)	75/65/20 °C 55/45/20 °C	4837 2105 1024	5154 2370 1159	5460 2636 1296	7208 2286 1118	7785 2576 1260	8363 2881 1424
790 (11)	75/65/20 °C 55/45/20 °C	5203 2316 1127	5547 2608 1276	5885 2901 1426	7766 2515 1230	8396 2835 1387	9027 3169 1566
862 (12)	75/65/20 °C 55/45/20 °C	5572 2527 1230	5941 2845 1392	6308 3165 1556	8319 2745 1343	9007 3093 1513	9692 3458 1709

Moc cieplna grzejników (W) według normy PN-EN 442-2 dla parametrów 75/65/20 °C i 55/45/20 °C.
Ostony boczne oraz ostona górna grzejników są uwzględnione w danych dotyczących mocy cieplnej.

wykładnik n	1,41	1,40	1,39	1,40	1,40	1,38
-------------	------	------	------	------	------	------

Cena grzejnika nie obejmuje zawieszek - należy je zamówić osobno. Ceny dotyczą grzejników w kolorze śnieżnobiałym RAL 9016.
Dopłaty dla grzejników kolorowych - patrz strona 143. Grzejnik może być zasilany zarówno z lewej, jak i z prawej strony. Wszystkie grzejniki wyposażone są już standardowo w odpowietrznik i korek zaślepiający. PKWiU 25.21.11.0. Ceny netto w zł bez podatku VAT.

PRZYKŁADOWY OPIS GRZEJNIKA : **NARBONNE M 11 358 1600**

nazwa
typ
wysokość
długość

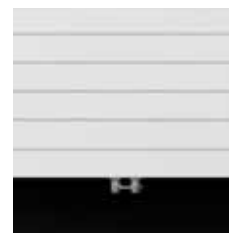
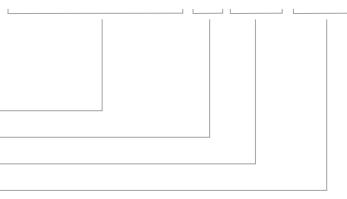

głębokość [mm]		68 mm 											
długość [mm]	wysokość [mm]	358		430		502		574		646		790	
	$t_z / t_p / t_i$	NA-M 11		NA-M 11		NA-M 11		NA-M 11		NA-M 11		NA-M 11	
		PLN [W]		PLN [W]		PLN [W]		PLN [W]		PLN [W]		PLN [W]	
500	75/65/20 °C	1607	313	1700	359	1833	402	1915	443	2052	483	2276	553
	55/45/20 °C		160		186		208		228		249		279
600	75/65/20 °C	1684	375	1785	431	1930	482	2023	532	2169	579	2407	663
	55/45/20 °C		192		223		249		274		298		334
700	75/65/20 °C	1765	438	1872	503	2028	563	2129	620	2287	676	2541	774
	55/45/20 °C		224		260		291		319		348		390
800	75/65/20 °C	1840	500	1961	574	2125	643	2234	709	2402	772	2676	884
	55/45/20 °C		256		297		333		365		397		446
900	75/65/20 °C	1914	563	2048	646	2225	724	2346	797	2522	869	2809	995
	55/45/20 °C		288		334		375		410		447		502
1000	75/65/20 °C	1994	625	2133	718	2318	804	2452	886	2640	965	2941	1105
	55/45/20 °C		320		371		416		456		497		557
1100	75/65/20 °C	2069	688	2226	790	2416	884	2559	975	2756	1062	3075	1216
	55/45/20 °C		352		409		457		502		547		613
1200	75/65/20 °C	2145	750	2310	862	2512	965	2665	1063	2873	1158	3207	1326
	55/45/20 °C		384		446		499		547		596		669
1300	75/65/20 °C	2225	813	2398	933	2609	1045	2771	1152	2992	1255	3339	1437
	55/45/20 °C		416		483		541		593		646		725
1400	75/65/20 °C	2298	875	2485	1005	2706	1126	2876	1240	3109	1351	3475	1547
	55/45/20 °C		448		520		583		638		695		780
1600	75/65/20 °C	2452	1000	2664	1149	2900	1286	3093	1418	3344	1544	3740	1768
	55/45/20 °C		512		594		665		730		795		892
1800	75/65/20 °C	2606	1125	2836	1292	3093	1447	3307	1595	3576	1737	4006	1989
	55/45/20 °C		576		668		749		821		894		1003
2000	75/65/20 °C	2761	1250	3013	1436	3288	1608	3521	1772	3816	1930	4275	2210
	55/45/20 °C		640		743		832		912		993		1115
2200	75/65/20 °C	2913	1375	3190	1580	3480	1769	3736	1949	4050	2123	4541	2431
	55/45/20 °C		704		817		915		1003		1093		1226
2400	75/65/20 °C	3066	1500	3362	1723	3675	1930	3950	2126	4284	2316	4809	2652
	55/45/20 °C		768		891		999		1094		1192		1338

Moc cieplna grzejników (W) według normy PN-EN 442-2 dla parametrów 75/65/20 °C i 55/45/20 °C.
Osłony boczne oraz osłona górna grzejników są uwzględnione w danych dotyczących mocy cieplnej.

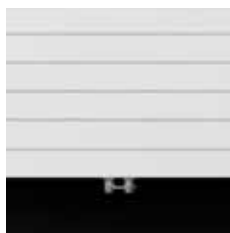

wykładnik n	1,31	1,29	1,29	1,30	1,30	1,34
-------------	------	------	------	------	------	------

Cena grzejnika nie obejmuje zawieszni - należy je zamówić osobno. Ceny dotyczą grzejników w kolorze śnieżnobiałym RAL 9016. Dopłaty dla grzejników kolorowych - patrz strona 143. Ceny podane w tabeli dotyczą grzejników w wersji standardowej (max. ciśnienie robocze 5 bar). Grzejniki w wersji wysokociśnieniowej (max. ciśnienie robocze 8 bar) są o 10% droższe. PKWiU 25.21.10. Ceny netto w zł bez podatku VAT.



PRZYKŁADOWY OPIS GRZEJNIKA : **NARBONNE M 22 214 1600**



głębokość [mm]		93 mm 				93 mm 			
długość [mm]	wysokość [mm]	214		286		358		430	
	$t_z / t_p / t_i$	NA-M 22		NA-M 22		NA-M 22		NA-M 22	
		PLN	[W]	PLN	[W]	PLN	[W]	PLN	[W]
500	75/65/20 °C 55/45/20 °C	1831	385 197	2133	469 239	3092	550 277	3263	634 321
600	75/65/20 °C 55/45/20 °C	1915	461 236	2236	563 287	3247	660 333	3435	761 386
700	75/65/20 °C 55/45/20 °C	2002	538 276	2345	657 335	3393	770 388	3609	888 450
800	75/65/20 °C 55/45/20 °C	2085	615 315	2448	750 382	3546	880 444	3779	1014 514
900	75/65/20 °C 55/45/20 °C	2168	692 354	2554	844 430	3697	990 499	3953	1141 578
1000	75/65/20 °C 55/45/20 °C	2252	769 394	2655	938 478	3849	1100 555	4125	1268 643
1100	75/65/20 °C 55/45/20 °C	2333	846 433	2762	1032 526	3999	1210 610	4298	1395 707
1200	75/65/20 °C 55/45/20 °C	2417	923 473	2868	1126 574	4150	1320 666	4472	1522 772
1300	75/65/20 °C 55/45/20 °C	2504	1000 512	2969	1219 621	4301	1430 721	4643	1648 835
1400	75/65/20 °C 55/45/20 °C	2583	1077 552	3075	1313 669	4456	1540 777	4815	1775 900
1600	75/65/20 °C 55/45/20 °C	2752	1230 630	3286	1501 765	4756	1760 888	5160	2029 1029
1800	75/65/20 °C 55/45/20 °C	2918	1384 709	3493	1688 860	5055	1980 999	5507	2282 1157
2000	75/65/20 °C 55/45/20 °C	3085	1538 788	3705	1876 956	5356	2200 1110	5850	2536 1286
2200	75/65/20 °C 55/45/20 °C	3253	1692 867	3913	2064 1052	5660	2420 1221	6199	2790 1414
2400	75/65/20 °C 55/45/20 °C	3421	1846 945	4121	2251 1147	5964	2640 1331	6544	3043 1543

Moc cieplna grzejników (W) według normy PN-EN 442-2 dla parametrów 75/65/20 °C i 55/45/20 °C.
Ostony boczne oraz ostona górna grzejników są uwzględnione w danych dotyczących mocy cieplnej.

wykładnik n	1,31	1,32	1,34	1,33
-------------	------	------	------	------

Cena grzejnika nie obejmuje zawieszni - należy je zamówić osobno. Ceny dotyczą grzejników w kolorze śnieżnobiałym RAL 9016. Dopłaty dla grzejników kolorowych - patrz strona 143. Ceny podane w tabeli dotyczą grzejników w wersji standardowej (max. ciśnienie robocze 5 bar). Grzejniki w wersji wysokociśnieniowej (max. ciśnienie robocze 8 bar) są o 10% droższe. PKWiU 25.21.11.0. Ceny netto w zł bez podatku VAT.

PRZYKŁADOWY OPIS GRZEJNIKA : **NARBONNE M 22 502 1600**

nazwa
typ
wysokość
długość

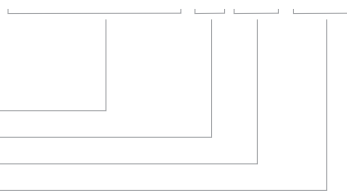

głębokość [mm]		93 mm 							
długość [mm]	wysokość [mm]	502		574		646		790	
	$t_z / t_p / t_i$	NA-M 22		NA-M 22		NA-M 22		NA-M 22	
		PLN	[W]	PLN	[W]	PLN	[W]	PLN	[W]
500	75/65/20 °C 55/45/20 °C	3536	703 355	3689	767 385	3976	827 413	4435	943 459
600	75/65/20 °C 55/45/20 °C	3724	843 425	3904	920 462	4210	992 495	4702	1132 551
700	75/65/20 °C 55/45/20 °C	3917	984 496	4118	1074 539	4442	1158 578	4965	1320 642
800	75/65/20 °C 55/45/20 °C	4114	1124 567	4328	1227 616	4677	1323 660	5229	1509 734
900	75/65/20 °C 55/45/20 °C	4302	1265 638	4542	1381 693	4910	1489 743	5496	1697 826
1000	75/65/20 °C 55/45/20 °C	4494	1405 709	4756	1534 770	5141	1654 826	5761	1886 918
1100	75/65/20 °C 55/45/20 °C	4688	1546 780	4966	1687 846	5378	1819 908	6024	2075 1010
1200	75/65/20 °C 55/45/20 °C	4878	1686 850	5179	1841 924	5607	1985 991	6291	2263 1101
1300	75/65/20 °C 55/45/20 °C	5069	1827 921	5390	1994 1001	5839	2150 1073	6554	2452 1193
1400	75/65/20 °C 55/45/20 °C	5262	1967 992	5603	2148 1078	6072	2316 1156	6820	2640 1285
1600	75/65/20 °C 55/45/20 °C	5644	2248 1134	6028	2454 1231	6538	2646 1321	7347	3018 1469
1800	75/65/20 °C 55/45/20 °C	6029	2529 1275	6453	2761 1385	7002	2977 1486	7877	3395 1652
2000	75/65/20 °C 55/45/20 °C	6415	2810 1417	6879	3068 1539	7465	3308 1651	8409	3772 1836
2200	75/65/20 °C 55/45/20 °C	6797	3091 1559	7304	3375 1693	7934	3639 1817	8937	4149 2019
2400	75/65/20 °C 55/45/20 °C	7180	3372 1701	7730	3682 1848	8398	3970 1982	9466	4526 2202

GRZEJNIKI DEKORACYJNE

Moc cieplna grzejników (W) według normy PN-EN 442-2 dla parametrów 75/65/20 °C i 55/45/20 °C.
Osłony boczne oraz osłona górna grzejników są uwzględnione w danych dotyczących mocy cieplnej.

wykładnik n	1,34	1,35	1,36	1,41
-------------	------	------	------	------

Cena grzejnika nie obejmuje zawieszni - należy je zamówić osobno. Ceny dotyczą grzejników w kolorze śnieżnobiałym RAL 9016. Dopłaty dla grzejników kolorowych - patrz strona 143. Ceny podane w tabeli dotyczą grzejników w wersji standardowej (max. ciśnienie robocze 5 bar). Grzejniki w wersji wysokociśnieniowej (max. ciśnienie robocze 8 bar) są o 10% droższe. PKWiU 25.21.10. Ceny netto w zł bez podatku VAT.

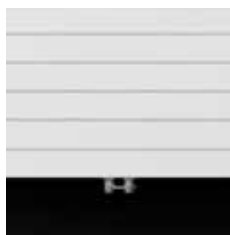

PRZYKŁADOWY OPIS GRZEJNIKA : **NARBONNE M 34 142 1600**

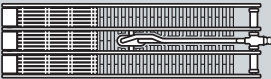

głębokość [mm]		175 mm 			257 mm 		
długość [mm]	wysokość [mm]	142	214	286	142	214	286
	$t_z / t_p / t_i$	NA-M 34	NA-M 34	NA-M 34	NA-M 46	NA-M 46	NA-M 46
		PLN [W]	PLN [W]	PLN [W]	PLN [W]	PLN [W]	PLN [W]
500	75/65/20 °C 55/45/20 °C	2031 477 247	2254 679 346	2587 808 403	2527 717 369	2868 948 478	3357 1179 586
600	75/65/20 °C 55/45/20 °C	2159 572 296	2398 814 415	2771 970 484	2706 860 494	3079 1137 573	3616 1414 702
700	75/65/20 °C 55/45/20 °C	2287 667 345	2543 950 484	2951 1131 565	2881 1003 516	3288 1327 669	3884 1650 820
800	75/65/20 °C 55/45/20 °C	2414 762 394	2686 1086 553	3135 1293 645	3064 1146 590	3498 1516 765	4143 1886 937
900	75/65/20 °C 55/45/20 °C	2541 858 444	2830 1221 622	3314 1454 726	3245 1290 664	3711 1706 860	4410 2121 1053
1000	75/65/20 °C 55/45/20 °C	2669 953 493	2973 1357 691	3498 1616 807	3422 1433 738	3917 1895 956	4672 2357 1171
1100	75/65/20 °C 55/45/20 °C	2793 1048 542	3117 1493 761	3680 1778 888	3599 1576 811	4129 2085 1052	4935 2593 1288
1200	75/65/20 °C 55/45/20 °C	2923 1144 592	3260 1628 829	3861 1939 968	3777 1720 885	4344 2274 1147	5200 2828 1405
1300	75/65/20 °C 55/45/20 °C	3046 1239 641	3403 1764 899	4044 2101 1049	3960 1863 959	4552 2464 1243	5460 3064 1522
1400	75/65/20 °C 55/45/20 °C	3177 1334 690	3549 1900 968	4225 2262 1129	4136 2006 1033	4763 2653 1338	5726 3300 1639
1600	75/65/20 °C 55/45/20 °C	3431 1525 789	3836 2171 1106	4587 2586 1291	4493 2293 1180	5183 3032 1529	6253 3771 1873
1800	75/65/20 °C 55/45/20 °C	3683 1715 887	4125 2443 1245	4952 2909 1452	4852 2579 1328	5603 3411 1720	6780 4243 2107
2000	75/65/20 °C 55/45/20 °C	3940 1906 986	4413 2714 1383	5316 3232 1613	5208 2866 1475	6024 3790 1911	7305 4714 2341
2200	75/65/20 °C 55/45/20 °C	4195 2097 1085	4699 2985 1521	5681 3555 1775	5567 3153 1623	6446 4169 2103	7832 5185 2575
2400	75/65/20 °C 55/45/20 °C	4448 2287 1183	4991 3257 1660	6043 3878 1936	5923 3439 1770	6866 4548 2294	8357 5657 2810

Moc cieplna grzejników (W) według normy PN-EN 442-2 dla parametrów 75/65/20 °C i 55/45/20 °C.
Ostony boczne oraz ostona górna grzejników są uwzględnione w danych dotyczących mocy cieplnej.



wykładnik n	1,29	1,32	1,36	1,30	1,34	1,37
-------------	------	------	------	------	------	------

Cena grzejnika nie obejmuje zawieszek - należy je zamówić osobno. Ceny dotyczą grzejników w kolorze śnieżnobiałym RAL 9016. Dopłaty dla grzejników kolorowych - patrz strona 143. Ceny podane w tabeli dotyczą grzejników w wersji standardowej (max. ciśnienie robocze 5 bar). Grzejniki w wersji wysokociśnieniowej (max. ciśnienie robocze 8 bar) są o 10% droższe. PKWiU 25.21.11.0. Ceny netto w zł bez podatku VAT.

PRZYKŁADOWY OPIS GRZEJNIKA: **NARBONNE V M 10 1600 430**

nazwa _____
typ _____
wysokość _____
szerokość _____

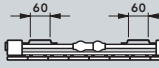

głębokość [mm]		68 mm 			68 mm 		
szerokość [mm]	wysokość [mm]	1600	1800	2000	1600	1800	2000
	$t_z / t_p / t_i$	NV-M 10	NV-M 10	NV-M 10	NV-M 11	NV-M 11	NV-M 11
		PLN [W]	PLN [W]	PLN [W]	PLN [W]	PLN [W]	PLN [W]
214 (3)	75/65/20 °C 55/45/20 °C	1376 372 182	1430 424 207	1483 478 235	1860 424 211	1954 473 235	2044 524 262
286 (4)	75/65/20 °C 55/45/20 °C	1559 497 243	1625 566 277	1692 638 314	2123 566 281	2250 632 314	2361 701 350
358 (5)	75/65/20 °C 55/45/20 °C	1740 622 304	1824 708 346	1904 799 393	2389 708 352	2538 791 393	2685 877 438
430 (6)	75/65/20 °C 55/45/20 °C	1923 747 365	2022 851 416	2118 960 472	2653 851 423	2833 950 472	3005 1054 526
502 (7)	75/65/20 °C 55/45/20 °C	2103 872 427	2220 993 486	2328 1120 551	2918 993 493	3125 1109 551	3326 1230 614
574 (8)	75/65/20 °C 55/45/20 °C	2288 998 488	2414 1136 556	2537 1281 630	3184 1136 564	3419 1268 630	3644 1406 702
646 (9)	75/65/20 °C 55/45/20 °C	2471 1123 549	2613 1278 625	2750 1442 709	3446 1278 635	3711 1427 709	3967 1583 790
718 (10)	75/65/20 °C 55/45/20 °C	2653 1248 610	2809 1421 695	2962 1603 788	3712 1421 706	4002 1586 788	4285 1759 878
790 (11)	75/65/20 °C 55/45/20 °C	2835 1373 672	3005 1563 764	3171 1763 867	3976 1563 776	4295 1745 867	4605 1936 966
862 (12)	75/65/20 °C 55/45/20 °C	3018 1498 733	3202 1706 834	3386 1924 946	4242 1706 847	4586 1904 946	4925 2112 1054

Moc cieplna grzejników (W) według normy PN-EN 442-2 dla parametrów 75/65/20 °C i 55/45/20 °C.
Ostony boczne oraz ostona górna grzejników są uwzględnione w danych dotyczących mocy cieplnej.

wykładnik n	1,40	1,40	1,39	1,37	1,37	1,36
-------------	------	------	------	------	------	------

Cena grzejnika nie obejmuje zawieszek - należy je zamówić osobno. Ceny dotyczą grzejników w kolorze śnieżnobiałym RAL 9016.
Dopłaty dla grzejników kolorowych - patrz strona 143. Wszystkie grzejniki wyposażone są już standardowo w odpowietrznik i korek zaślepiający.
Grzejniki pionowe Narbonne V M dostarczane są w komplecie z przyłączeniowym blokiem zaworowym (prostym lub kątowym) z maskownicą zaworu.
Przy składaniu zamówienia należy określić typ zaworu i rodzaj instalacji (jedno- lub dwururowa), w której będzie zamontowany grzejnik.
PKWiU 25.21.11.0. Ceny netto w zł bez podatku VAT.



PRZYKŁADOWY OPIS GRZEJNIKA: **NARBONNE V M 20 1600 430**

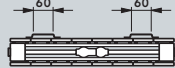
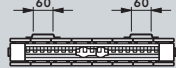

głębokość [mm]		93 mm 			93 mm 		
szerokość [mm]	wysokość [mm]	1600	1800	2000	1600	1800	2000
	$t_z / t_p / t_i$	NV-M 20 PLN [W]	NV-M 20 PLN [W]	NV-M 20 PLN [W]	NV-M 21 PLN [W]	NV-M 21 PLN [W]	NV-M 21 PLN [W]
214 (3)	75/65/20 °C 55/45/20 °C	2624 627 305	2736 706 345	2851 786 386	3671 681 333	3853 768 376	4040 859 424
286 (4)	75/65/20 °C 55/45/20 °C	2991 839 408	3133 944 462	3272 1050 516	4228 911 446	4465 1026 502	4707 1147 567
358 (5)	75/65/20 °C 55/45/20 °C	3358 1050 511	3526 1182 578	3692 1315 646	4779 1140 558	5077 1285 629	5378 1436 710
430 (6)	75/65/20 °C 55/45/20 °C	3720 1261 614	3917 1419 694	4118 1579 776	5335 1369 670	5687 1543 755	6040 1725 852
502 (7)	75/65/20 °C 55/45/20 °C	4089 1472 716	4314 1657 810	4541 1843 906	5889 1598 782	6298 1801 881	6706 2014 995
574 (8)	75/65/20 °C 55/45/20 °C	4456 1683 819	4709 1895 927	4964 2108 1036	6445 1828 894	6906 2060 1008	7376 2303 1138
646 (9)	75/65/20 °C 55/45/20 °C	4816 1894 922	5104 2132 1043	5386 2372 1166	7000 2057 1006	7522 2318 1134	8038 2592 1281
718 (10)	75/65/20 °C 55/45/20 °C	5183 2105 1024	5497 2370 1159	5808 2636 1296	7555 2286 1118	8130 2576 1260	8707 2881 1424
790 (11)	75/65/20 °C 55/45/20 °C	5548 2316 1127	5895 2608 1276	6233 2901 1426	8110 2515 1230	8741 2835 1387	9373 3169 1566
862 (12)	75/65/20 °C 55/45/20 °C	5913 2527 1230	6288 2845 1392	6653 3165 1556	8665 2745 1343	9352 3093 1513	10039 3458 1709

Moc cieplna grzejników (W) według normy PN-EN 442-2 dla parametrów 75/65/20 °C i 55/45/20 °C.
Ostony boczne oraz ostona górna grzejników są uwzględnione w danych dotyczących mocy cieplnej.

wykładnik n	1,41	1,40	1,39	1,40	1,40	1,38
-------------	------	------	------	------	------	------

Cena grzejnika nie obejmuje zawieszek - należy je zamówić osobno. Ceny dotyczą grzejników w kolorze śnieżnobiałym RAL 9016.
Dopłaty dla grzejników kolorowych - patrz strona 143. Wszystkie grzejniki wyposażone są już standardowo w odpowietrznik i korek zaślepiający.
Grzejniki pionowe Narbonne V M dostarczane są w komplecie z przyłączeniowym blokiem zaworowym (prostym lub kątowym) z maskownicą zaworu.
Przy składaniu zamówienia należy określić typ zaworu i rodzaj instalacji (jedno- lub dwururowa), w której będzie zamontowany grzejnik.
PKWiU 25.21.11.0. Ceny netto w zł bez podatku VAT.

Akcesoria

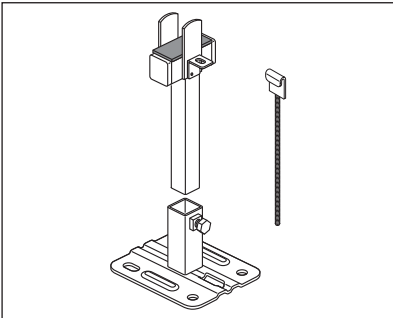
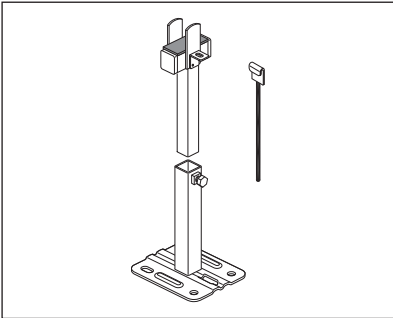
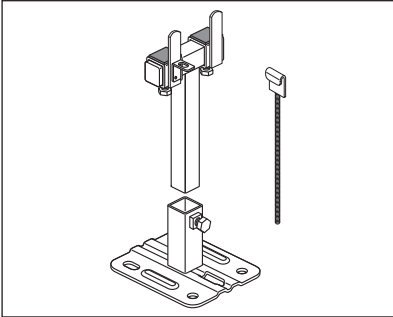
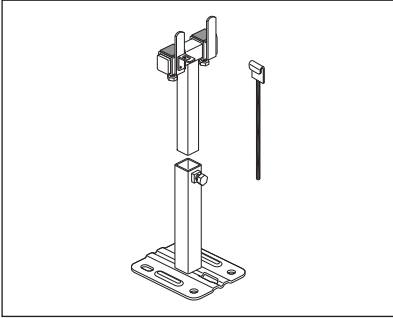
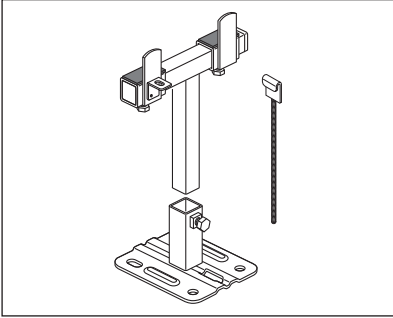
	opis	kod zamówienia	cena [PLN]
	<p>Stojak SK 10 dla gotowej podłogi</p> <p>Narbonne typ: 11 Narbonne VT typ: 11 Narbonne M typ: 11</p> <p>składający się z:</p> <ul style="list-style-type: none"> - stopa dolna (80 mm) - szt. 1, - stopa górna (175 mm) z izolowaną dźwiękowo powierzchnią styku z grzejnikiem - szt. 1, - uchwyt zabezpieczający przed wyjęciem - szt. 1 <p>Przeznaczony tylko do grzejników o wysokości do 286 mm włącznie.</p> <p>Kolor RAL 9016*</p>	AZ1BS000F1001000	118
	<p>Stojak SK 11 dla surowej podłogi</p> <p>Narbonne typ: 11 Narbonne VT typ: 11 Narbonne M typ: 11</p> <p>składający się z:</p> <ul style="list-style-type: none"> - stopa dolna (175 mm) - szt. 1, - stopa górna (200 mm) z izolowaną dźwiękowo powierzchnią styku z grzejnikiem - szt. 1, - uchwyt zabezpieczający przed wyjęciem - szt. 1 <p>Przeznaczony tylko do grzejników o wysokości do 286 mm włącznie.</p> <p>Kolor RAL 9016*</p>	AZ1BS000R1101000	128
	<p>Stojak SK 12 dla gotowej podłogi</p> <p>Narbonne typ: 22, 23 Narbonne VT typ: 22, 23 Narbonne M typ: 22</p> <p>składający się z:</p> <ul style="list-style-type: none"> - stopa dolna (80 mm) - szt. 1, - stopa górna (175 mm) z izolowaną dźwiękowo powierzchnią styku z grzejnikiem - szt. 1, - uchwyt zabezpieczający przed wyjęciem - szt. 1 <p>Przeznaczony tylko do grzejników o wysokości do 286 mm włącznie.</p> <p>Kolor RAL 9016*</p>	AZ1BS000F1201000	126
	<p>Stojak SK 13 dla surowej podłogi</p> <p>Narbonne typ: 22, 23 Narbonne VT typ: 22, 23 Narbonne M typ: 22</p> <p>składający się z:</p> <ul style="list-style-type: none"> - stopa dolna (175 mm) - szt. 1, - stopa górna (200 mm) z izolowaną dźwiękowo powierzchnią styku z grzejnikiem - szt. 1, - uchwyt zabezpieczający przed wyjęciem - szt. 1 <p>Przeznaczony tylko do grzejników o wysokości do 286 mm włącznie.</p> <p>Kolor RAL 9016*</p>	AZ1BS000R1301000	135
	<p>Stojak SK 14 dla gotowej podłogi</p> <p>Narbonne typ: 34, 35 Narbonne VT typ: 34, 35 Narbonne M typ: 34</p> <p>składający się z:</p> <ul style="list-style-type: none"> - stopa dolna (80 mm) - szt. 1, - stopa górna (175 mm) z izolowaną dźwiękowo powierzchnią styku z grzejnikiem - szt. 1, - uchwyt zabezpieczający przed wyjęciem - szt. 1 <p>Przeznaczony tylko do grzejników o wysokości do 286 mm włącznie.</p> <p>Kolor RAL 9016*</p>	AZ1BS000F1401000	128

Ceny netto w zł bez podatku VAT.

Akcesoria

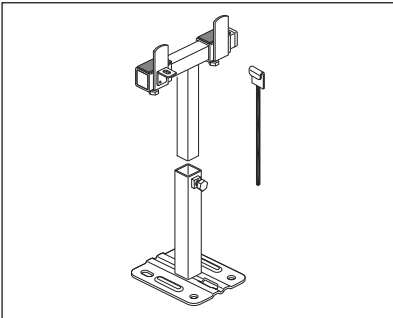
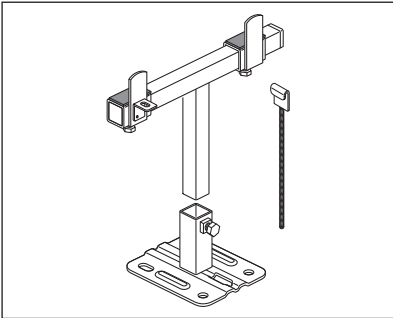
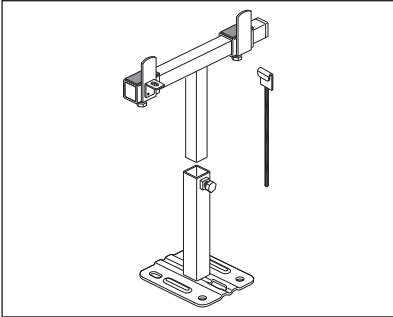
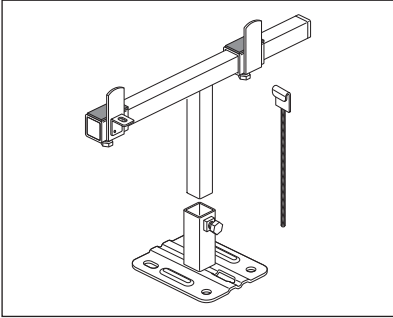
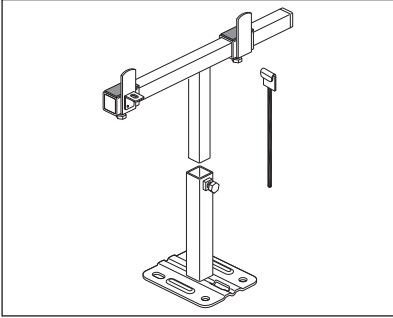
	opis	kod zamówienia	cena [PLN]
	<p>Stojak SK 15 dla surowej podłogi</p> <p>Narbonne typ: 34, 35 Narbonne VT typ: 34, 35 Narbonne M typ: 34</p> <p>składający się z:</p> <ul style="list-style-type: none"> - stopa dolna (175 mm) - szt. 1, - stopa górna (200mm) z izolowaną dźwiękowo powierzchnią styku z grzejnikiem - szt. 1, - uchwyt zabezpieczający przed wyjęciem - szt. 1 <p>Przeznaczony tylko do grzejników o wysokości do 286 mm łącznie.</p> <p>Kolor RAL 9016*</p>	AZ1BS000R1501000	137
	<p>Stojak SK 16 dla gotowej podłogi</p> <p>Narbonne typ: 46 Narbonne VT typ: 46 Narbonne M typ: 46</p> <p>składający się z:</p> <ul style="list-style-type: none"> - stopa dolna (80 mm) - szt. 1, - stopa górna (175 mm) z izolowaną dźwiękowo powierzchnią styku z grzejnikiem - szt. 1, - uchwyt zabezpieczający przed wyjęciem - szt. 1 <p>Przeznaczony tylko do grzejników o wysokości do 286 mm łącznie.</p> <p>Kolor RAL 9016*</p>	AZ1BS000F1601000	135
	<p>Stojak SK 17 dla surowej podłogi</p> <p>Narbonne typ: 46 Narbonne VT typ: 46 Narbonne M typ: 46</p> <p>składający się z:</p> <ul style="list-style-type: none"> - stopa dolna (175 mm) - szt. 1, - stopa górna (200 mm) z izolowaną dźwiękowo powierzchnią styku z grzejnikiem - szt. 1, - uchwyt zabezpieczający przed wyjęciem - szt. 1 <p>Przeznaczony tylko do grzejników o wysokości do 286 mm łącznie.</p> <p>Kolor RAL 9016*</p>	AZ1BS000R1701000	140
	<p>Stojak SK 18 dla gotowej podłogi</p> <p>Narbonne typ: 47, 58 Narbonne VT typ: 47</p> <p>składający się z:</p> <ul style="list-style-type: none"> - stopa dolna (80 mm) - szt. 1, - stopa górna (175 mm) z izolowaną dźwiękowo powierzchnią styku z grzejnikiem - szt. 1, - uchwyt zabezpieczający przed wyjęciem - szt. 1 <p>Przeznaczony tylko do grzejników o wysokości do 286 mm łącznie.</p> <p>Kolor RAL 9016*</p>	AZ1BS000F1801000	140
	<p>Stojak SK 19 dla surowej podłogi</p> <p>Narbonne typ: 47, 58 Narbonne VT typ: 47</p> <p>składający się z:</p> <ul style="list-style-type: none"> - stopa dolna (175 mm) - szt. 1, - stopa górna (200 mm) z izolowaną dźwiękowo powierzchnią styku z grzejnikiem - szt. 1, - uchwyt zabezpieczający przed wyjęciem - szt. 1 <p>Przeznaczony tylko do grzejników o wysokości do 286 mm łącznie.</p> <p>Kolor RAL 9016*</p>	AZ1BS000R1901000	147

Ceny netto w zł bez podatku VAT.

Akcesoria

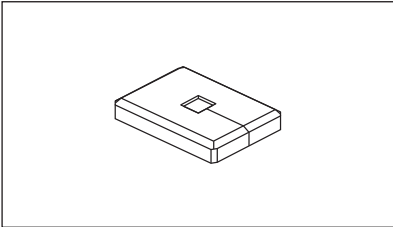
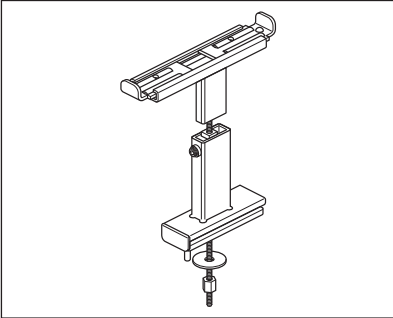
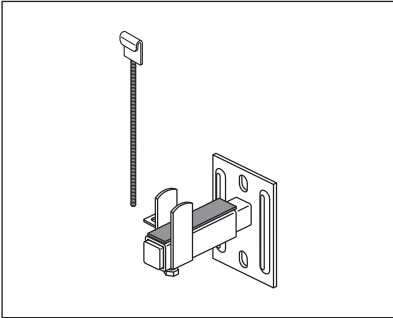
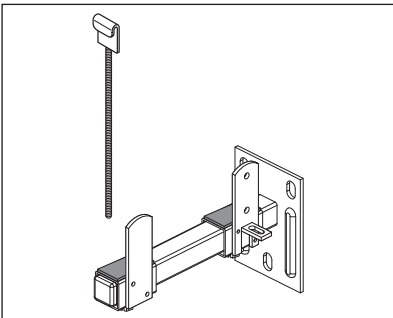
	opis	kod zamówienia	cena [PLN]
	<p>Osłona do stojaków:</p> <p>SK 10, SK 12, SK 14, SK 16, SK 18</p>	AZ1MS000C1001000	46
	<p>Wspornik FBT 20 Wspornik parapetu do późniejszego montażu na grzejnikach:</p> <p>Narbonne typ: NA/NA-S 22 - 58 Narbonne VT typ: NA/NA-S 22 - 47 Narbonne M typ: NA-M 22 - 46</p> <p>składający się z: części górnej, części dolnej, pręta gwintowanego z podkładką i nakrętką.</p> <p>Kolor RAL 9016*</p>	AZ1SM02900001000	158
	<p>Zawieszenie ściennie WK 10</p> <p>Narbonne typ: 11 Narbonne VT typ: 11</p> <p>składające się z:</p> <ul style="list-style-type: none"> - zawieszenie ściennie - szt. 1, - ruchoma zawieszka mocująca z izolowaną dźwiękowo powierzchnią styku z grzejnikiem - szt. 1, - uchwyt zabezpieczający przed wyjęciem - szt. 1 <p>Przeznaczone tylko do grzejników o wysokości do 286 mm łącznie.</p> <p>Kolor RAL 9016*</p>	AZ1BW00011001000	111
	<p>Zawieszenie ściennie WK 10-M</p> <p>Narbonne typ: 22 Narbonne VT typ: 22 Narbonne M typ: 22</p> <p>składające się z:</p> <ul style="list-style-type: none"> - zawieszenie ściennie - szt. 1, - ruchoma zawieszka mocująca z izolowaną dźwiękowo powierzchnią styku z grzejnikiem - szt. 1, - uchwyt zabezpieczający przed wyjęciem - szt. 1 <p>Przeznaczone tylko do grzejników o wysokości do 286 mm łącznie.</p> <p>Kolor RAL 9016*</p>	AZ1BW000110010A0	111
	<p>Zawieszenie ściennie WK 11-M</p> <p>Narbonne typ: 23, 34 Narbonne VT typ: 23, 34 Narbonne M typ: 34</p> <p>składające się z:</p> <ul style="list-style-type: none"> - zawieszenie ściennie - szt. 1, - ruchoma zawieszka mocująca z izolowaną dźwiękowo powierzchnią styku z grzejnikiem - szt. 1, - uchwyt zabezpieczający przed wyjęciem - szt. 1 <p>Przeznaczone tylko do grzejników o wysokości do 286 mm łącznie.</p> <p>Kolor RAL 9016*</p>	AZ1BW000111010A0	116

Ceny netto w zł bez podatku VAT.

Akcesoria

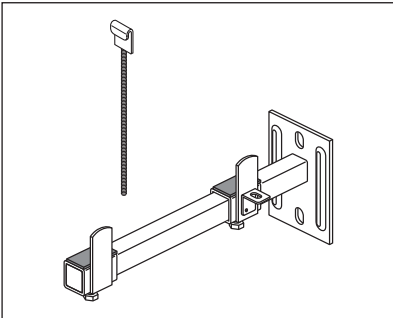
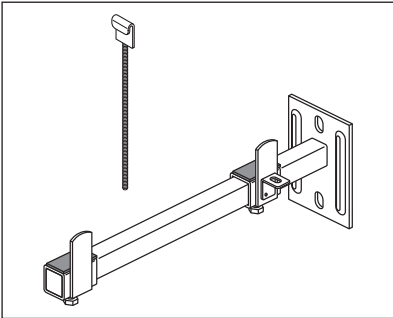
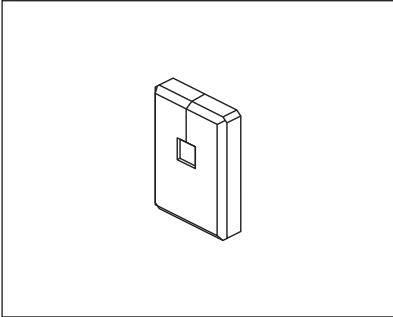
	opis	kod zamówienia	cena [PLN]
	<p>Zawieszenie ścienne WK 12 Narbonne typ: 35, 46 Narbonne VT typ: 35, 46 Narbonne M typ: 46</p> <p>składające się z: - zawieszenie ścienne - szt. 1, - ruchoma zawieszka mocująca z izolowaną dźwiękowo powierzchnią styku z grzejnikiem - szt. 1, - uchwyt zabezpieczający przed wyjęciem - szt. 1</p> <p>Przeznaczone tylko do grzejników o wysokości do 286 mm włącznie.</p> <p>Kolor RAL 9016*</p>	AZ1BW00011201000	126
	<p>Zawieszenie ścienne WK 13 Narbonne typ: 58</p> <p>składające się z: - zawieszenie ścienne - szt. 1, - ruchoma zawieszka mocująca z izolowaną dźwiękowo powierzchnią styku z grzejnikiem - szt. 1, - uchwyt zabezpieczający przed wyjęciem - szt. 1</p> <p>Przeznaczone tylko do grzejników o wysokości do 286 mm włącznie.</p> <p>Kolor RAL 9016*</p>	AZ1BW00011301000	134
	<p>Ostona do zawieszek ściennych:</p> <p>WK 10 do WK 13</p>	AZ1MW00010001000	52

* Stojaki i zawieszki ścienne w innych kolorach na zamówienie (oprócz elementów przesuwanych) za dopłatą jak do grzejników kolorowych. Sposób tworzenia kodu artykułu wygląda następująco: w zależności od zamawianego koloru RAL (**R**) ostatnia pozycja w kodzie wersji białej zamienia się na odpowiadającą kolorowi literę oraz dokłada się nr koloru, który jest zamawiany; np. kod zawieszki WK 12 w kolorze RAL 9005 tworzy się następująco: AZ1BW0001120100**R9005**.

Ceny netto w zł bez podatku VAT.

NARBONNE V, NARBONNE V VT NARBONNE V M, NARBONNE NARBONNE VT, NARBONNE M

GRZEJNIKI DEKORACYJNE
AKCESORIA

Akcesoria

	opis	kod zamówienia	cena [PLN]
	<p>Zawieszanie ściennie WA 10 - 20 dla wersji pionowej grzejników o szerokości 142 i 214 mm typu:</p> <p>Narbonne V typ: 20, 21 Narbonne V M typ: 20, 21 Narbonne V VT typ: 20, 21</p> <p>składająca się z: 1 zawieszki, 1 uchwytu dystansowego, 1 wkrętu i kołka rozporowego; elementu zabezpieczającego przed zrzuceniem; całość izolowana dźwiękowo;</p>	AZ1BU120A0001000	32
	<p>Zawieszanie ściennie WA 10 - 40 dla wersji pionowej grzejników o szerokości 142 i 214 mm typu:</p> <p>Narbonne V typ: 10, 11 Narbonne V M typ: 10, 11 Narbonne V VT typ: 10, 11</p> <p>składająca się z: 1 zawieszki, 1 uchwytu dystansowego, 1 wkrętu i kołka rozporowego; elementu zabezpieczającego przed zrzuceniem; całość izolowana dźwiękowo;</p>	AZ1BU140A0001000	32
	<p>Zawieszanie ściennie WA 11 - 30 dla wersji pionowej grzejników o szerokości od 286 mm typu:</p> <p>Narbonne V typ: 20, 21 Narbonne V M typ: 20, 21 Narbonne V VT typ: 20, 21</p> <p>dla wersji poziomej grzejników o wysokości od 358 mm typu:</p> <p>Narbonne typ: 20, 22 Narbonne M typ: 20, 22 Narbonne VT typ: 20, 22</p> <p>składająca się z: 2 zawieszek, 2 uchwytów dystansowych, wkrętów i kołków rozporowych; elementu zabezpieczającego przed zrzuceniem; całość izolowana dźwiękowo;</p>	AZ1BU130K0001000	28
	<p>Zawieszanie ściennie WA 11 - 40 dla wersji pionowej grzejników o szerokości od 286 mm typu:</p> <p>Narbonne V typ: 10, 11 Narbonne V M typ: 10, 11 Narbonne V VT typ: 10, 11</p> <p>dla wersji poziomej grzejników o wysokości od 358 mm typu:</p> <p>Narbonne typ: 11 Narbonne M typ: 11 Narbonne VT typ: 11</p> <p>składająca się z: 2 zawieszek, 2 uchwytów dystansowych, wkrętów i kołków rozporowych; elementu zabezpieczającego przed zrzuceniem; całość izolowana dźwiękowo;</p>	AZ1BU140K0001000	28

GRZEJNIKI DEKORACYJNE

Ceny netto w zł bez podatku VAT.



widok z przodu

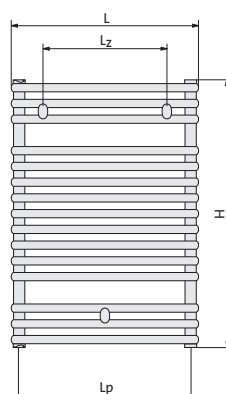

widok z boku

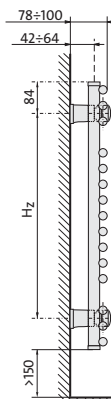

widok z góry

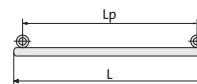

H = wysokość
L = szerokość
Hz = pionowy rozstaw
zawieszek
Lz = poziomy rozstaw
zawieszek
Lp = rozstaw
przyłączy

wymiary w mm



SAN 07 ..

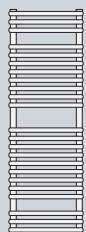

SAN 11 ..

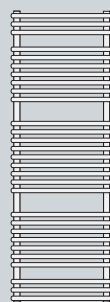

SAN 15 ..



SAN 18 ..

typ	moc [W] 75/65/20 °C	moc [W] 55/45/20 °C	H [mm]	L [mm]	zawieszania		Lp [mm]	pojemność wodna [dm³]	masa [kg]	liczba poziomych kolektorów	kod zamówienia	cena [PLN]
					Hz [mm]	Lz [mm]						
SAN 07 04	300	153	714	400	546	250	360	2,3	5,8	15	F3NA007004000000	464
SAN 07 05	370	189	714	500	546	350	460	2,8	6,8	15	F3NA007005000000	508
SAN 07 06	435	222	714	600	546	450	560	3,2	7,8	15	F3NA007006000000	539
SAN 07 07	529	270	714	750	546	600	710	3,9	9,2	15	F3NA007007500000	580
SAN 07 09	622	317	714	900	546	750	860	4,6	10,6	15	F3NA007009000000	626
SAN 11 04	465	237	1134	400	966	250	360	3,8	8,9	23	F3NA011004000000	584
SAN 11 05	569	290	1134	500	966	350	460	4,5	10,4	23	F3NA011005000000	639
SAN 11 06	665	339	1134	600	966	450	560	5,3	11,8	23	F3NA011006000000	671
SAN 11 07	805	411	1134	750	966	600	710	6,4	13,9	23	F3NA011007500000	707
SAN 11 09	940	480	1134	900	966	750	860	7,5	16	23	F3NA011009000000	747
SAN 15 05	733	374	1470	500	1302	350	460	6,1	13,3	29	F3NA015005000000	823
SAN 15 06	856	437	1470	600	1302	450	560	7,0	15,2	29	F3NA015006000000	887
SAN 15 07	1035	528	1470	750	1302	600	710	8,2	18,0	29	F3NA015007500000	927
SAN 15 09	1208	616	1470	900	1302	750	860	9,5	20,9	29	F3NA015009000000	1 001
SAN 18 05	894	456	1764	500	1596	350	460	7,5	15,8	36	F3NA018005000000	953
SAN 18 06	1038	530	1764	600	1596	450	560	8,5	18,2	36	F3NA018006000000	1 068
SAN 18 07	1246	636	1764	750	1596	600	710	9,9	21,7	36	F3NA018007500000	1 153
SAN 18 09	1447	738	1764	900	1596	750	860	11,3	25,2	36	F3NA018009000000	1 234

Moc cieplna grzejników (W) według normy PN-EN 442 dla parametrów 75/65/20 °C i 55/45/20 °C.

Ceny dotyczą grzejników w kolorze śnieżnobiałym RAL 9016. Dopłaty dla grzejników kolorowych - patrz strona 143.

Zawieszania do grzejników kolorowych Santorini dostarczane są w kolorze chromu. PKWiu 25.21.11.0. Ceny netto w zł bez podatku VAT.



widok z przodu

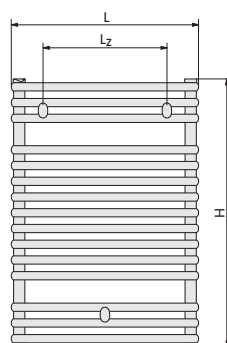

widok z boku

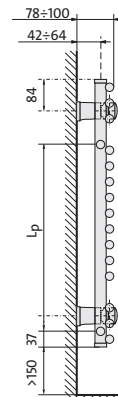

widok z góry

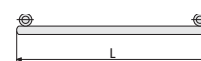

- H = wysokość
- L = szerokość
- Hz = pionowy rozstaw zawieszek
- Lz = poziomy rozstaw zawieszek
- Lp = rozstaw przyłączy

wymiary w mm

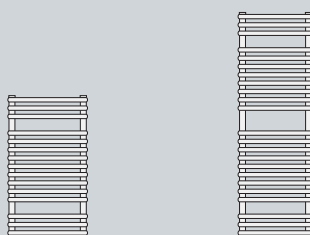

SAA 07 ..

SAA 11 ..

typ	moc [W] 75/65/20 °C	moc [W] 55/45/20 °C	H [mm]	L [mm]	zawieszania		Lp [mm]	pojemność wodna [dm ³]	masa [kg]	liczba poziomych kolektorów	kod zamówienia	cena [PLN]
					Hz [mm]	Lz [mm]						
SAA 07 04 R	300	153	714	400	546	250	500	2,3	5,8	15	F3UAB07004000000	629
SAA 07 05 R	370	189	714	500	546	350	500	2,8	6,8	15	F3UAB07005000000	674
SAA 07 06 R	435	222	714	600	546	450	500	3,2	7,8	15	F3UAB07006000000	719
SAA 07 07 R	529	270	714	750	546	600	500	3,9	9,2	15	F3UAB07007500000	766
SAA 11 04 R	465	237	1134	400	966	250	500	3,8	8,9	23	F3UAB11004000000	775
SAA 11 05 R	569	290	1134	500	966	350	500	4,5	10,4	23	F3UAB11005000000	849
SAA 11 06 R	665	339	1134	600	966	450	500	5,3	11,8	23	F3UAB11006000000	887
SAA 11 07 R	805	411	1134	750	966	600	500	6,4	13,9	23	F3UAB11007500000	923
SAA 07 04 L	300	153	714	400	546	250	500	2,3	5,8	15	F3UAB07004000010	629
SAA 07 05 L	370	189	714	500	546	350	500	2,8	6,8	15	F3UAB07005000010	674
SAA 07 06 L	435	222	714	600	546	450	500	3,2	7,8	15	F3UAB07006000010	719
SAA 07 07 L	529	270	714	750	546	600	500	3,9	9,2	15	F3UAB07007500010	766
SAA 11 04 L	465	237	1134	400	966	250	500	3,8	8,9	23	F3UAB11004000010	775
SAA 11 05 L	569	290	1134	500	966	350	500	4,5	10,4	23	F3UAB11005000010	849
SAA 11 06 L	665	339	1134	600	966	450	500	5,3	11,8	23	F3UAB11006000010	887
SAA 11 07 L	805	411	1134	750	966	600	500	6,4	13,9	23	F3UAB11007500010	923

Moc cieplna grzejników (W) według normy PN-EN 442 dla parametrów 75/65/20 °C i 55/45/20 °C.

Ceny dotyczą grzejników w kolorze śnieżnobiałym RAL 9016. Dopłaty dla grzejników kolorowych - patrz strona 143.

Zawieszania do grzejników kolorowych Santorini A dostarczane są w kolorze chromu.

Grzejniki Santorini A są dostępne na zamówienie z podłączeniem bocznym w wersji „prawej” i „lewej”. PKWiU 25.21.11.0.

Ceny netto w zł bez podatku VAT.



widok z przodu

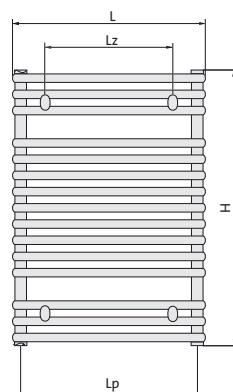

widok z boku

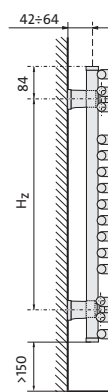

widok z góry

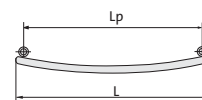

H = wysokość
L = szerokość
Hz = pionowy rozstaw
zawieszek
Lz = poziomy rozstaw
zawieszek
Lp = rozstaw
przyłączy

wymiary w mm



SAC 07..



SAC 11..

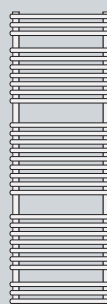

SAC 15..

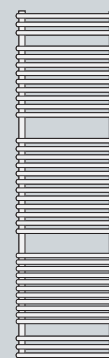

SAC 18..

typ	moc [W]		H [mm]	L [mm]	zawieszania		Lp [mm]	pojemność wodna [dm ³]	masa [kg]	liczba poziomych kolektorów	kod zamówienia	cena [PLN]
	75/65/20 °C	55/45/20 °C			Hz [mm]	Lz [mm]						
SAC 07 04	300	153	714	399	546	220	353	2,3	5,8	15	F3VA007004000000	514
SAC 07 05	370	189	714	498	546	320	451	2,8	6,8	15	F3VA007005000000	555
SAC 07 06	435	222	714	596	546	420	548	3,2	7,8	15	F3VA007006000000	588
SAC 07 07	529	270	714	742	546	565	691	3,9	9,2	15	F3VA007007500000	636
SAC 07 09	622	317	714	887	546	730	835	4,6	10,6	15	F3VA007009000000	668
SAC 11 04	465	237	1134	399	966	220	353	3,8	8,9	23	F3VA011004000000	642
SAC 11 05	569	290	1134	498	966	320	451	4,5	10,4	23	F3VA011005000000	696
SAC 11 06	665	339	1134	596	966	420	548	5,3	11,8	23	F3VA011006000000	732
SAC 11 07	805	411	1134	742	966	565	691	6,4	13,9	23	F3VA011007500000	768
SAC 11 09	940	480	1134	887	966	730	835	7,5	16,0	23	F3VA011009000000	802
SAC 15 05	733	374	1470	498	1302	320	451	6,1	13,3	29	F3VA015005000000	900
SAC 15 06	856	437	1470	596	1302	420	548	7,0	15,2	29	F3VA015006000000	967
SAC 15 07	1035	528	1470	742	1302	565	691	8,2	18,0	29	F3VA015007500000	1 010
SAC 15 09	1208	616	1470	887	1302	730	835	9,5	20,9	29	F3VA015009000000	1 088
SAC 18 05	894	456	1764	498	1596	320	451	7,5	15,8	36	F3VA018005000000	1 056
SAC 18 06	1038	530	1764	596	1596	420	548	8,5	18,2	36	F3VA018006000000	1 191
SAC 18 07	1246	636	1764	742	1596	565	691	9,9	21,7	36	F3VA018007500000	1 278
SAC 18 09	1447	738	1764	887	1596	730	835	11,3	25,2	36	F3VA018009000000	1 367

Moc cieplna grzejników (W) według normy PN-EN 442 dla parametrów 75/65/20 °C i 55/45/20 °C.

Ceny dotyczą grzejników w kolorze śnieżnobiałym RAL 9016. Dopłaty dla grzejników kolorowych - patrz strona 143.

Zawieszania do grzejników kolorowych Santorini C dostarczane są w kolorze chromu. PKWiU 25.21.11.0. Ceny netto w zł bez podatku VAT.



widok z przodu

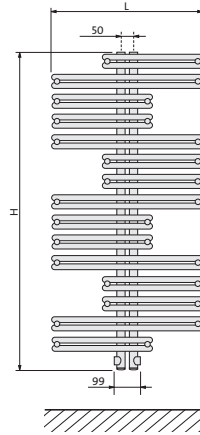

widok z boku

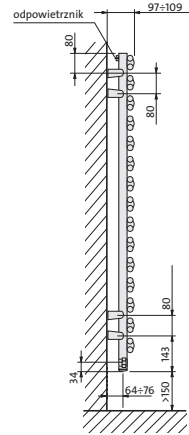

widok z góry

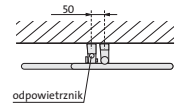

podłączenie

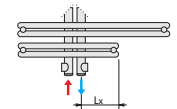

H = wysokość
L = szerokość

wymiary w mm

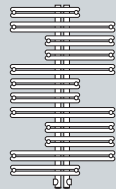

KEA 10 06

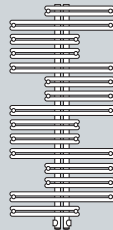

KEA 13 ..

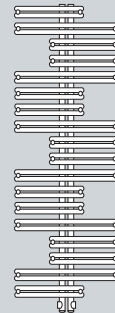

KEA 15 ..

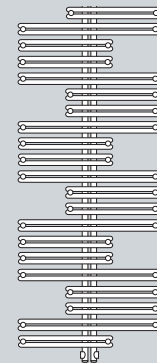

KEA 18 ..

typ	moc [W] 75/65/20 °C	moc [W] 55/45/20 °C	H [mm]	L [mm]	Lx [mm]	pojemność wodna [dm ³]	masa [kg]	liczba poziomych kolektorów	kod zamówienia	cena [PLN]
KEA 10 06	499	255	1022	600	75	4,4	10,6	2 x 12	F4IA010006000300	1 919
KEA 13 06	613	313	1262	600	75	5,3	13,3	2 x 15	F4IA013006000300	2 131
KEA 13 07	739	377	1262	750	100	5,7	15,7	2 x 15	F4IA013007500300	2 261
KEA 15 06	724	369	1502	600	75	6,1	16,0	2 x 18	F4IA015006000300	2 535
KEA 15 07	870	444	1502	750	100	6,7	18,7	2 x 18	F4IA015007500300	2 687
KEA 15 09	1030	526	1502	900	125	7,6	21,6	2 x 18	F4IA015009000300	2 838
KEA 18 07	1008	514	1742	750	100	7,7	21,7	2 x 21	F4IA018007500300	2 850
KEA 18 09	1194	609	1742	900	125	9,2	24,9	2 x 21	F4IA018009000300	3 005

Moc cieplna grzejników (W) według normy PN-EN 442 dla parametrów 75/65/20 °C i 55/45/20 °C.

Ceny dotyczą grzejników w kolorze śnieżnobiałym RAL 9016. Dopłaty dla grzejników kolorowych - patrz strona 143.

Zawieszania do grzejników kolorowych dostarczane w kolorze grzejnika. PKWiU 25.21.11.0. Ceny netto w zł bez podatku VAT.



widok z przodu

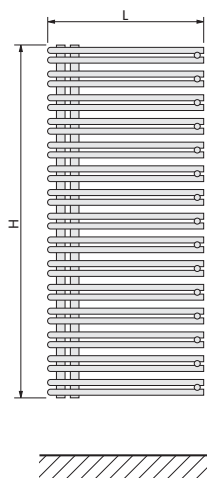

widok z boku

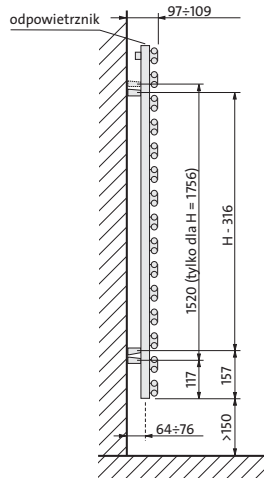

widok z góry

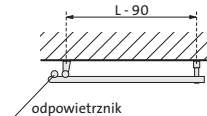

podłączenie

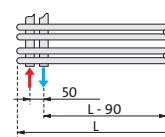

H = wysokość
L = szerokość

wymiary w mm

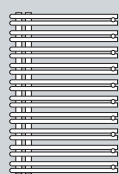

RAT 08 ..

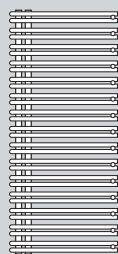

RAT 12 ..



RAT 18 ..

typ	moc [W] 75/65/20 °C	moc [W] 55/45/20 °C	H [mm]	L [mm]	pojemność wodna [dm ³]	masa [kg]	liczba poziomych kolektorów	kod zamówienia	cena [PLN]
RAT 08 05	446	228	796	500	3,8	8,8	2 x 10	F4BA00800500D300	1 519
RAT 08 06	530	270	796	600	4,3	10,0	2 x 10	F4BA00800600D300	1 566
RAT 08 07	653	333	796	750	5,0	11,9	2 x 10	F4BA00800750D300	1 670
RAT 12 05	650	332	1196	500	5,9	12,9	2 x 15	F4BA01200500D300	1 735
RAT 12 06	773	394	1196	600	6,7	14,8	2 x 15	F4BA01200600D300	1 788
RAT 12 07	955	487	1196	750	8,0	17,6	2 x 15	F4BA01200750D300	1 901
RAT 18 05	897	458	1756	500	8,0	19,2	2 x 22	F4BA01800500D300	2 276
RAT 18 06	1081	552	1756	600	9,5	21,8	2 x 22	F4BA01800600D300	2 348
RAT 18 07	1357	692	1756	750	11,7	25,7	2 x 22	F4BA01800750D300	2 501

Moc cieplna grzejników (W) według normy PN-EN 442 dla parametrów 75/65/20 °C i 55/45/20 °C. Ceny dotyczą grzejników w kolorze śnieżnobiałym RAL 9016. Dopłaty dla grzejników kolorowych - patrz strona 143. Zawieszania do grzejników kolorowych dostarczane w kolorze grzejnika. PKWiU 25.21.11.0. Ceny netto w zł bez podatku VAT.



widok z przodu

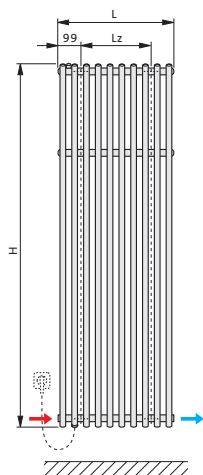

widok z boku

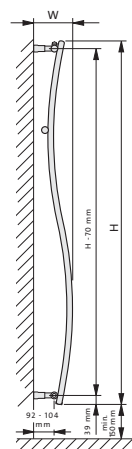

widok z góry

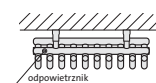

podłączenie

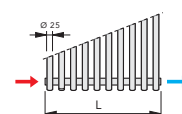

H = wysokość
L = szerokość
Lz = rozstaw zawieszek
W = głębokość

wymiary w mm

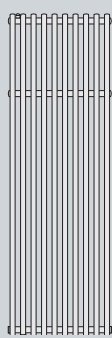

IMI 16 ..

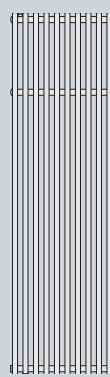

IMI 18 ..

typ	moc [W] 75/65/20 °C	moc [W] 55/45/20 °C	H [mm]	L [mm]	Lz [mm]	W [mm]	pojemność wodna [dm ³]	masa [kg]	kod zamówienia	cena [PLN]
IMI 16 05	850	434	1600	510	312	169-181	6,5	13,5	F4VA016005000300	3 284
IMI 16 08	1359	693	1600	822	624	169-181	10,4	21,6	F4VA016008000300	4 533
IMI 16 10	1699	867	1600	1030	832	169-181	13,0	27,0	F4VA016010000300	5 421
IMI 18 05	948	484	1800	510	312	177-189	7,7	15,0	F4VA018005000300	3 326
IMI 18 08	1516	773	1800	822	624	177-189	12,3	24,0	F4VA018008000300	4 610
IMI 18 10	1895	967	1800	1030	832	177-189	15,4	30,0	F4VA018010000300	5 567
IMI 18 12	2274	1160	1800	1238	1040	177-189	18,5	35,8	F4VA018012000300	6 505

Moc cieplna grzejników (W) według normy PN-EN 442 dla parametrów 75/65/20 °C i 55/45/20 °C.

Ceny dotyczą grzejników w kolorze śnieżnobiałym RAL 9016. Dopłaty dla grzejników kolorowych - patrz strona 143.

Zawieszania do grzejników kolorowych dostarczane w kolorze grzejnika. PKWiU 25.21.11.0. Ceny netto w zł bez podatku VAT.



widok z przodu

widok z boku

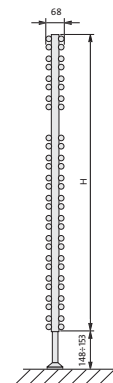
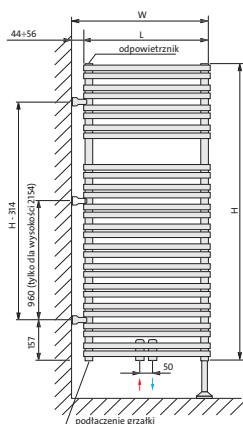

H = wysokość
L = szerokość
W = głębokość

wymiary w mm

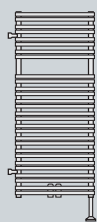

MAU 12 ..



MAU 18 ..



MAU 22 ..

typ	moc [W] 75/65/20 °C	moc [W] 55/45/20 °C	H [mm]	L [mm]	W [mm]	pojemność wodna [dm ³]	masa [kg]	liczba poziomych kolektorów	kod zamówienia	cena [PLN]
MAU 12 05	863	440	1194	500	544-556	9,4	20,8	56	F44A012005000300	2 298
MAU 12 06	1002	511	1194	600	644-656	11,2	24,2	56	F44A012006000300	2 350
MAU 12 07	1202	613	1194	750	794-806	14,0	29,4	56	F44A012007500300	2 470
MAU 12 09	1395	712	1194	900	944-956	16,6	34,4	56	F44A012009000300	2 605
MAU 18 05	1216	620	1754	500	544-556	14,2	28,8	80	F44A018005000300	2 956
MAU 18 06	1435	732	1754	600	644-656	16,6	34,9	80	F44A018006000300	3 045
MAU 18 07	1758	897	1754	750	794-806	20,0	42,1	80	F44A018007500300	3 195
MAU 18 09	2073	1058	1754	900	944-956	23,4	49,5	80	F44A018009000300	3 387
MAU 22 05	1445	737	2154	500	544-556	17,3	37,1	100	F44A022005000300	3 332
MAU 22 06	1724	880	2154	600	644-656	20,4	34,3	100	F44A022006000300	3 449
MAU 22 07	2145	1094	2154	750	794-806	25,1	52,2	100	F44A022007500300	3 651
MAU 22 09	2560	1306	2154	900	944-956	29,5	61,6	100	F44A022009000300	4 595

Moc cieplna grzejników (W) według normy PN-EN 442 dla parametrów 75/65/20 °C i 55/45/20 °C.

Ceny dotyczą grzejników w kolorze śnieżnobiałym RAL 9016. Dopłaty dla grzejników kolorowych - patrz strona 143.

Zawieszania do grzejników kolorowych dostarczane w kolorze grzejnika. PKWiU 25.21.11.0. Ceny netto w zł bez podatku VAT.



widok z przodu

widok z boku

widok z góry

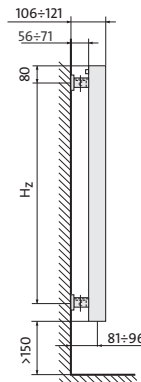
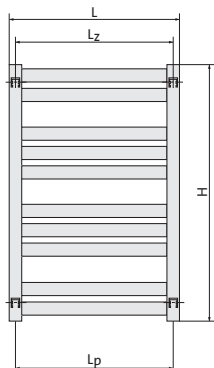

H = wysokość
L = szerokość
Hz = pionowy rozstaw zawieszek
Lz = poziomy rozstaw zawieszek
Lp = rozstaw przyłączy

wymiary w mm

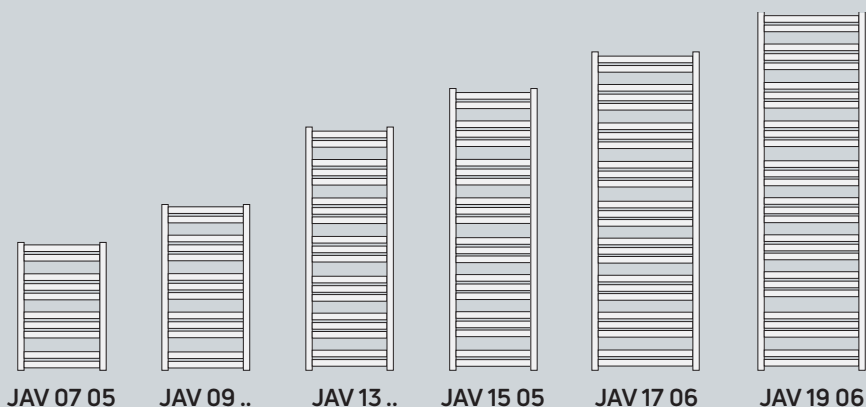

typ	moc [W]		H [mm]	L [mm]	zawieszka			pojemność wodna [dm ³]	masa [kg]	liczba poziomych kolektorów	kod zamówienia	cena [PLN]
	75/65/20 °C	55/45/20 °C			Hz [mm]	Lz [mm]	Lp [mm]					
JAV 07 05	358	183	700	500	520	470	470	3,2	6,6	10	F4MA007005000320	870
JAV 09 04	393	201	912	400	750	370	370	3,7	7,3	13	F4MA009104000320	949
JAV 09 05	463	236	912	500	750	470	470	4,2	8,7	13	F4MA009105000320	1 051
JAV 13 04	568	290	1336	400	1170	370	370	5,4	10,8	19	F4MA013304000320	1 109
JAV 13 05	668	341	1336	500	1170	470	470	6,1	12,3	19	F4MA013305000320	1 209
JAV 15 05	780	398	1548	500	1320	470	470	7,0	14,3	22	F4MA015405000320	1 260
JAV 17 06	1015	518	1760	600	1600	570	570	8,9	18,9	25	F4MA017606000320	1 334
JAV 19 06	1137	580	1972	600	1790	570	570	10,0	20,9	28	F4MA019706000320	1 464

Moc cieplna grzejników (W) według normy PN-EN 442 dla parametrów 75/65/20 °C i 55/45/20 °C.

Ceny dotyczą grzejników w kolorze śnieżnobiałym RAL 9016. Dopłaty dla grzejników kolorowych - patrz strona 143.

Zawieszka do grzejników kolorowych dostarczane w kolorze grzejnika. PKWiU 25.21.11.0. Ceny netto w zł bez podatku VAT.



widok z przodu

widok z boku

widok z góry

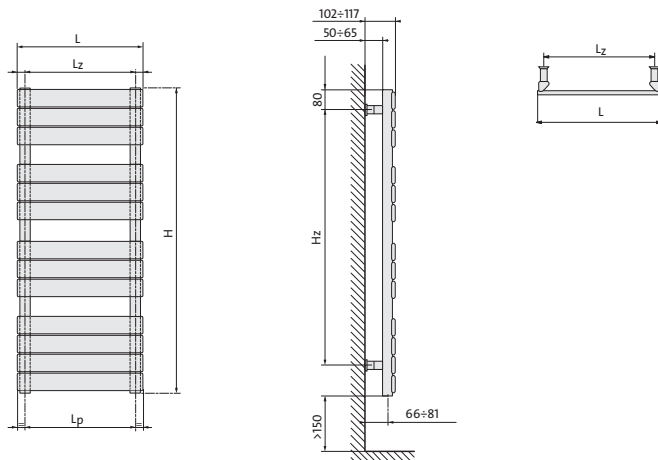

H = wysokość
L = szerokość
Hz = pionowy rozstaw zawieszek
Lz = poziomy rozstaw zawieszek
Lp = rozstaw przyłączy

wymiary w mm

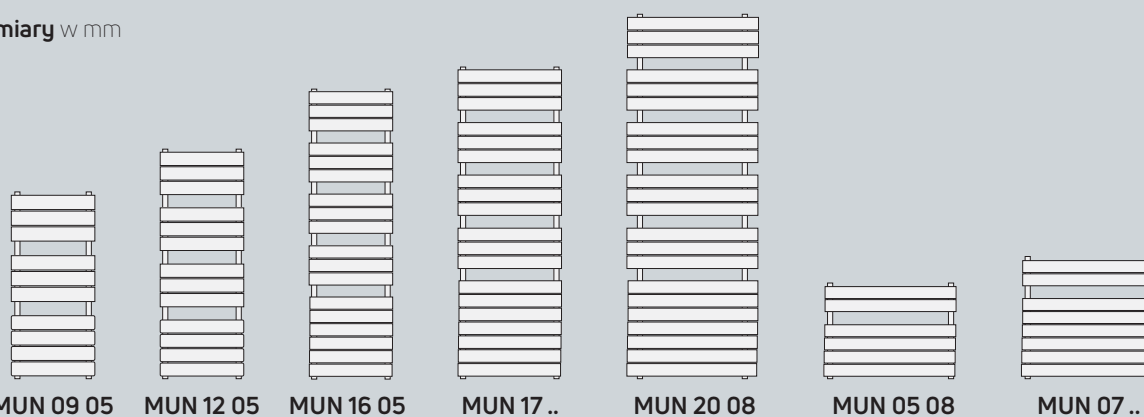

typ	moc [W] 75/65/20 °C	moc [W] 55/45/20 °C	H [mm]	L [mm]	zawieszka		Lp [mm]	pojemność wodna [dm ³]	masa [kg]	liczba poziomych kolektorów	kod zamówienia	cena [PLN]
					Hz [mm]	Lz [mm]						
MUN 09 05	470	240	905	500	620	438	447	4,8	10,8	10	F8GA009005000320	1 321
MUN 12 05	602	307	1205	500	990	438	447	6,3	14,1	13	F8GA012005000320	1 524
MUN 16 05	815	416	1650	500	1460	438	447	8,6	19,4	18	F8GA016505000320	1 840
MUN 17 06	987	504	1730	600	1460	538	547	10,3	23,1	19	F8GA017306000320	1 921
MUN 17 08	1311	669	1730	800	1460	738	747	12,3	29,1	19	F8GA017308000320	2 039
MUN 20 08	1464	747	2030	800	1790	738	747	14,3	33,9	22	F8GA020308000320	2 364
MUN 05 08	400	204	530	800	330	738	747	3,8	9,6	6	F8FA005308000320	1 104
MUN 07 10	653	333	680	1000	520	938	947	6,0	16,5	8	F8FA006810000320	1 288
MUN 07 12	784	400	680	1200	520	1138	1147	7,2	21,5	8	F8FA006812000320	1 358

Moc cieplna grzejników (W) według normy PN-EN 442 dla parametrów 75/65/20 °C i 55/45/20 °C.

Ceny dotyczą grzejników w kolorze śnieżnobiałym RAL 9016. Dopłaty dla grzejników kolorowych - patrz strona 143.

Zawieszka do grzejników kolorowych dostarczane w kolorze grzejnika. PKWiU 25.21.11.0. Ceny netto w zł bez podatku VAT.



widok z przodu

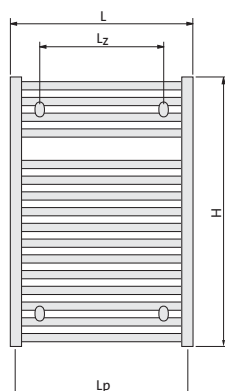

widok z boku

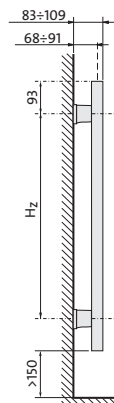

widok z góry

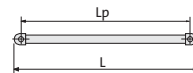

- H = wysokość
- L = szerokość
- H_z = pionowy rozstaw zawieszek
- L_z = poziomy rozstaw zawieszek
- L_p = rozstaw przyłączy

wymiary w mm

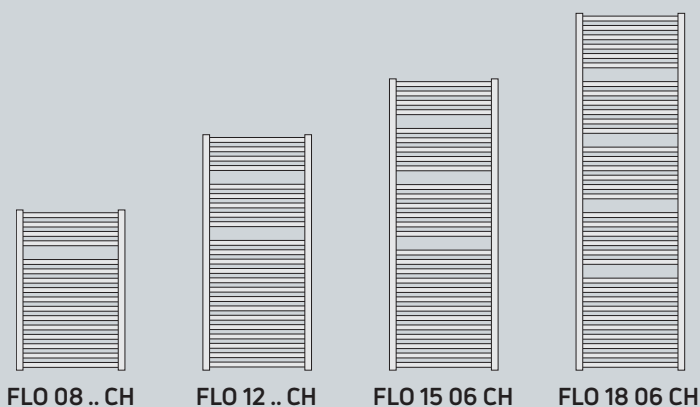

FLO 08 .. CH

FLO 12 .. CH

FLO 15 06 CH

FLO 18 06 CH

typ	moc [W]		H [mm]	L [mm]	zawieszania			L _p [mm]	pojemność wodna [dm ³]	masa [kg]	liczba poziomych kolektorów	kod zamówienia	cena [PLN]
	75/65/20 °C	55/45/20 °C			H _z [mm]	L _z [mm]							
FLO 08 05 CH	258	134	770	500	584	350	455	3,54	7,0	16	F35A00800500030SCHRO	1 770	
FLO 12 05 CH	354	186	1150	500	964	350	455	5,20	10,1	23	F35A01200500030SCHRO	2 295	
FLO 08 06 CH	296	156	770	600	584	450	555	4,04	7,7	16	F35A00800600030SCHRO	2 010	
FLO 12 06 CH	423	221	1150	600	964	450	555	5,92	11,3	23	F35A01200600030SCHRO	2 640	
FLO 15 06 CH	508	268	1430	600	1244	450	555	7,30	14,0	28	F35A01500600030SCHRO	3 169	
FLO 18 06 CH	635	337	1755	600	1569	450	555	8,84	16,9	34	F35A01800600030SCHRO	3 441	

Grzejnik chromowany. Moc cieplna grzejników (W) według normy PN-EN 442 dla parametrów 75/65/20 °C i 55/45/20 °C. Ceny netto bez podatku VAT.



widok z przodu

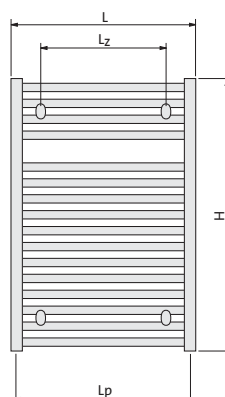

widok z boku

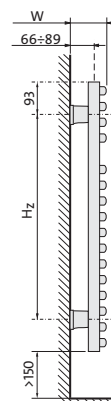

widok z góry

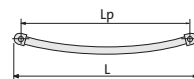

- H = wysokość
- L = szerokość
- Hz = pionowy rozstaw zawieszek
- Lz = poziomy rozstaw zawieszek
- Lp = rozstaw przyłączy
- W = głębokość

wymiary w mm

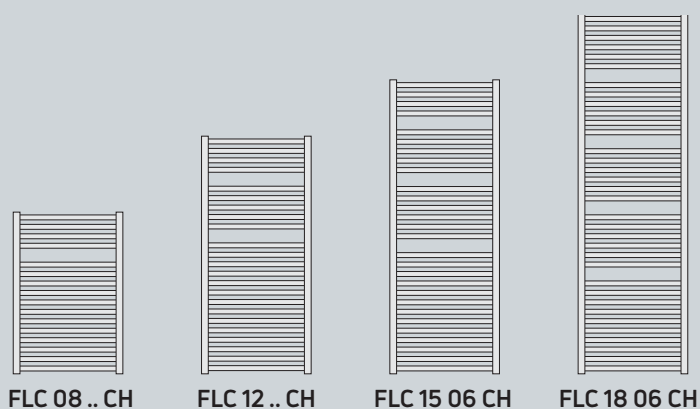

FLC 08 .. CH

FLC 12 .. CH

FLC 15 06 CH

FLC 18 06 CH

typ	moc [W]		H [mm]	L [mm]	W [mm]	zawieszania			pojemność wodna [dm ³]	masa [kg]	liczba poziomych kolektorów	kod zamówienia	cena [PLN]
	75/65/20 °C	55/45/20 °C				Hz [mm]	Lz [mm]	Lp [mm]					
FLC 08 05 CH	258	134	770	500	100-123	584	300	455	3,54	7,0	16	F33A00800500030SCHRO	1 882
FLC 12 05 CH	354	186	1150	500	100-123	964	300	455	5,20	10,1	23	F33A01200500030SCHRO	2 461
FLC 08 06 CH	296	156	770	600	109-132	584	400	555	4,04	7,7	16	F33A00800600030SCHRO	2 094
FLC 12 06 CH	423	221	1150	600	109-132	964	400	555	5,92	11,3	23	F33A01200600030SCHRO	2 881
FLC 15 06 CH	508	268	1430	600	109-132	1264	400	555	7,30	14,0	28	F33A01500600030SCHRO	3 417
FLC 18 06 CH	635	337	1755	600	109-132	1569	400	555	8,84	16,9	34	F33A01800600030SCHRO	3 719

Grzejnik chromowany. Moc cieplna grzejników (W) według normy PN-EN 442 dla parametrów 75/65/20 °C i 55/45/20 °C.
Ceny netto bez podatku VAT.



widok z przodu

widok z boku

widok z góry

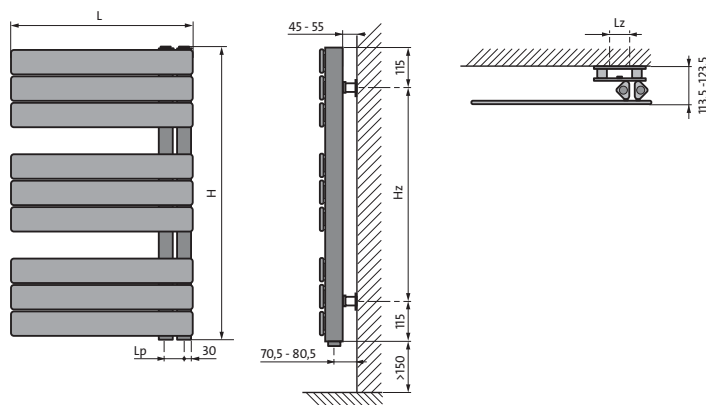

- H = wysokość
- L = szerokość
- Hz = pionowy rozstaw zawieszek
- Lz = poziomy rozstaw zawieszek
- Lp = rozstaw przyłączy

wymiary w mm

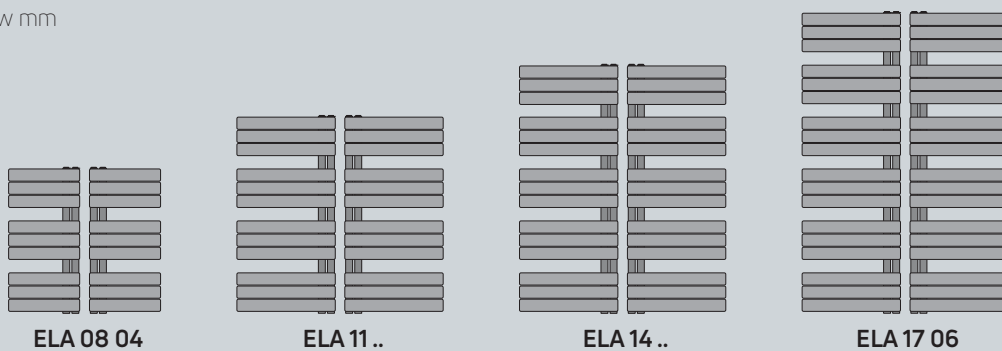

typ	moc [W]		H [mm]	L [mm]	zawieszania		Lp [mm]	pojemność		liczba poziomych kolektorów	kod zamówienia	cena [PLN]
	75/65/20 °C	55/45/20 °C			Hz [mm]	Lz [mm]		wodna [dm ³]	masa [kg]			
ELA 08 04	406	207	830	450	600	50	50	4,2	9,7	9	F8MA008304500D40	1 701
ELA 11 04	528	269	1130	450	900	50	50	5,7	13,1	12	F8MA011304500D40	2 018
ELA 11 06	706	360	1130	600	900	50	50	6,7	16,1	12	F8MA011306000D40	2 082
ELA 14 04	668	341	1430	450	1200	50	50	7,2	16,4	15	F8MA014304500D40	2 330
ELA 14 06	855	436	1430	600	1200	50	50	8,5	20,2	15	F8MA014306000D40	2 563
ELA 17 06	1008	514	1730	600	1500	50	50	10,2	24,3	18	F8MA017306000D40	2 771

Moc cieplna grzejników (W) według normy PN-EN 442 dla parametrów 75/65/20 °C i 55/45/20 °C.

Ceny dotyczą grzejników w kolorze śnieżnobiałym RAL 9016. Dopłaty dla grzejników kolorowych - patrz strona 143.

Zawieszania do grzejników kolorowych dostarczane w kolorze grzejnika. PKWiU 25.21.11.0. Ceny netto w zł bez podatku VAT.



widok z przodu

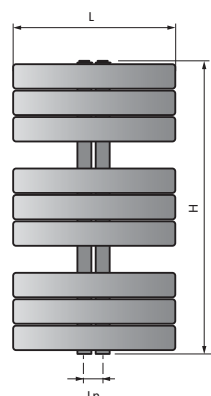

widok z boku

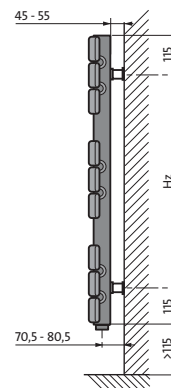

widok z góry

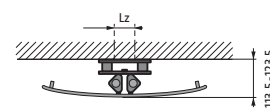

H = wysokość
L = szerokość
Hz = pionowy rozstaw zawieszek
Lz = poziomy rozstaw zawieszek
Lp = rozstaw przyłączy

wymiary w mm



APO 08 06

APO 11 06

APO 14 06

APO 14 08

APO 17 08

typ	moc [W]		H [mm]	L [mm]	zawieszania			pojemność wodna [dm ³]	masa [kg]	liczba poziomych kolektorów	kod zamówienia	cena [PLN]
	75/65/20 °C	55/45/20 °C			Hz [mm]	Lz [mm]	Lp [mm]					
APO 08 06	558	285	830	650	600	50	50	5,3	12,8	9	F8JA008306500320	2 442
APO 11 06	732	373	1130	650	900	50	50	7,1	17,1	12	F8JA011306500320	2 694
APO 14 06	909	464	1430	650	1200	50	50	8,9	21,5	15	F8JA014306500320	3 162
APO 14 08	1086	554	1430	800	1200	50	50	10,2	25,3	15	F8JA014308000320	3 397
APO 17 08	1300	663	1730	800	1500	50	50	12,2	29,4	18	F8JA017308000320	3 812

Moc cieplna grzejników (W) według normy PN-EN 442 dla parametrów 75/65/20 °C i 55/45/20 °C.

Ceny dotyczą grzejników w kolorze śnieżnobiałym RAL 9016. Dopłaty dla grzejników kolorowych - patrz strona 143.

Zawieszania do grzejników kolorowych dostarczane w kolorze grzejnika. PKWiU 25.21.11.0. Ceny netto w zł bez podatku VAT.



widok z przodu

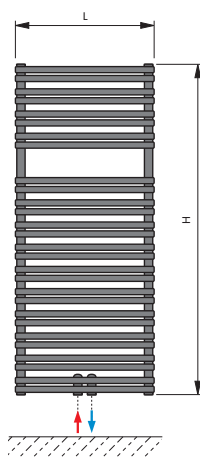

widok z boku

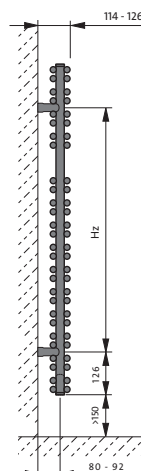

widok z góry

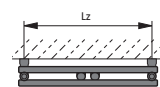

podłączenie

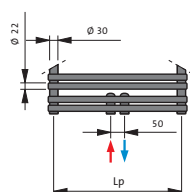

- H = wysokość
- L = szerokość
- Hz = pionowy rozstaw zawieszń
- Lz = poziomy rozstaw zawieszń
- Lp = rozstaw przyłączy

wymiary w mm

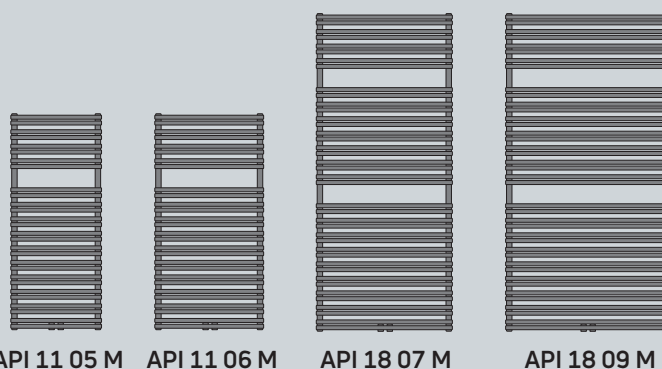

API 11 05 M API 11 06 M API 18 07 M API 18 09 M

typ	moc [W]		H [mm]	L [mm]	zawieszienia		Lp [mm]	pojemność wodna [dm ³]	masa [kg]	liczba poziomych kolektorów	kod zamówienia	cena [PLN]
	75/65/20 °C	55/45/20 °C			Hz [mm]	Lz [mm]						
API 11 05 M	780	398	1134	500	882	460	460	7,9	18,2	48	F3VE011005000000	2 207
API 11 06 M	938	479	1134	600	882	560	560	9,3	20,7	48	F3VE011006000000	2 276
API 11 07 M	1183	604	1134	750	882	710	710	11,2	24,3	48	F3VE011007500000	2 382
API 11 09 M	1429	729	1134	900	882	860	860	13,1	28,0	48	F3VE011009000000	2 527
API 18 05 M	1243	634	1764	500	1512	460	460	13,1	27,7	72	F3VE018005000000	2 865
API 18 06 M	1474	752	1764	600	1512	560	560	14,9	31,9	72	F3VE018006000000	2 955
API 18 07 M	1794	915	1764	750	1512	710	710	17,3	38,0	72	F3VE018007500000	3 091
API 18 09 M	2127	1085	1764	900	1512	860	860	19,8	44,1	72	F3VE018009000000	3 282

Moc cieplna grzejników (W) według normy PN-EN 442 dla parametrów 75/65/20 °C i 55/45/20 °C.

Ceny dotyczą grzejników w kolorze śnieżnobiałym RAL 9016. Dopłaty dla grzejników kolorowych - patrz strona 143.

Zawieszienia do grzejników kolorowych dostarczane w kolorze grzejnika. PKWiU 25.21.11.0. Ceny netto w zł bez podatku VAT.



widok z przodu

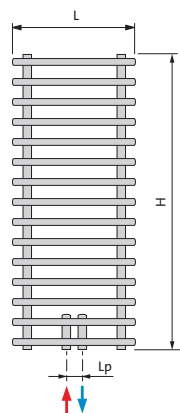

widok z boku

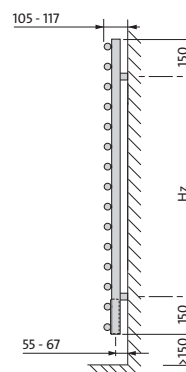

widok z góry

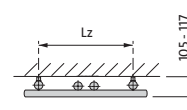

- H = wysokość
- L = szerokość
- H_z = pionowy rozstaw zawieszek
- L_z = poziomy rozstaw zawieszek
- L_p = rozstaw przyłączy

wymiary w mm

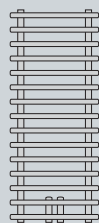

LER 12 06 M

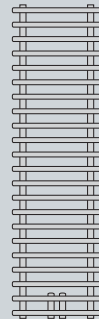

LER 18 06 M

typ	moc [W]		H [mm]	L [mm]	zawieszania		L _p [mm]	pojemność wodna [dm ³]	masa [kg]	liczba poziomych kolektorów	kod zamówienia	cena [PLN]
	75/65/20 °C	55/45/20 °C			H _z [mm]	L _z [mm]						
LER 12 06 M	607	325	1224	600	924	500	50	5,85	11,55	15	F5YA012006000300	1 597
LER 18 06 M	870	464	1812	600	1512	500	50	8,25	16,45	22	F5YA018006000300	1 948

Moc cieplna grzejników (W) według normy PN-EN 442 dla parametrów 75/65/20 °C i 55/45/20 °C.

Ceny dotyczą grzejników w kolorze śnieżnobiałym RAL 9016. Dopłaty dla grzejników kolorowych - patrz strona 143.

Zawieszania do grzejników kolorowych dostarczane w kolorze grzejnika. PKWiU 25.21.11.0. Ceny netto w zł bez podatku VAT.



widok z przodu

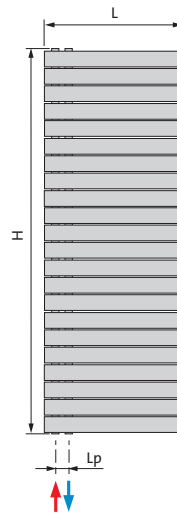

widok z boku

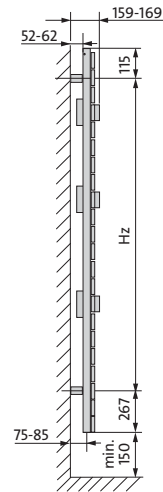

widok z góry

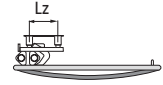

H = wysokość
L = szerokość
Hz = pionowy rozstaw zawiesznień
Lz = poziomy rozstaw zawiesznień
Lp = rozstaw przyłączy

wymiary w mm

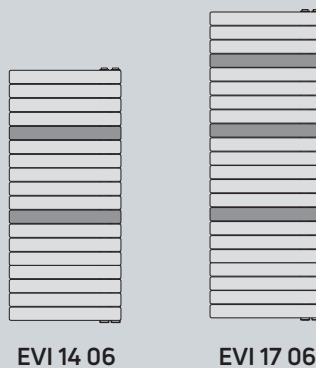

typ	moc [W] 75/65/20 °C	moc [W] 55/45/20 °C	H [mm]	L [mm]	zawieszzenia			pojemność wodna [dm ³]	masa [kg]	liczba poziomych kolektorów	kod zamówienia (wersja lewostronna)	cena [PLN]
					Hz [mm]	Lz [mm]	Lp [mm]					
EVI 14 06	758	398	1357	600	975	100	50	8,45	27,8	18	F96A0135060G0340	4 452
EVI 17 06	896	469	1657	600	1275	100	50	10,02	36,6	22	F96A0165060G0340	5 488

(wersja prawostronna)

EVI 14 06	758	398	1357	600	975	100	50	8,45	27,8	18	F96A0135060D0340	4 452
EVI 17 06	896	469	1657	600	1275	100	50	10,02	36,6	22	F96A0165060D0340	5 488

Moc cieplna grzejników (W) według normy PN-EN 442 dla parametrów 75/65/20 °C i 55/45/20 °C.















Ceny dotyczą grzejników w kolorze śnieżnobiałym RAL 9016. Grzejnik Evia dostępny jest w następujących konfiguracjach kolorystycznych kolor grzejnika (nr z palety kolorów Purmo Group) kolor ramion ruchomych (nr z palety kolorów Purmo Group):

1. Anodic Bronze (S0146) Creme White (S0145)
2. Creme White (S0145) Anodic Bronze (S0146)
3. Anodic Brown (S0147) Anodic Bronze (S0146)
4. Anodic Bronze (S0146) Anodic Brown (S0147)
5. Metal Black (S0104) Metal Alu (S0201)
6. Metal Alu (S0201) Metal Black (S0104)
7. White Textured (S0142) Black Textured (S0141)
8. Black Textured (S0141) White Textured (S0142)
9. Light Grey (S0143) Brown Grey (S0144)
10. Brown Grey (S0144) Light Grey (S0143)

Dopłata dla nich wynosi +20% do ceny grzejnika w kolorze śnieżnobiałym RAL9016 o tych samych wymiarach.

Zawieszzenia do grzejników kolorowych dostarczane w kolorze grzejnika. PKWiU 25.21.11.0. Ceny netto w zł bez podatku VAT.

Akcesoria

	opis	wymiary, kolory	kod zamówienia	cena [PLN]
	wieszak prosty biały: Santorini, Santorini A, Kea, Ratea, Mauritius, Apia	370 mm	AZ16BTBARR40BLOO	199
		470 mm	AZ16BTBARR50BLOO	229
	chromowany : Santorini, Santorini A, Kea, Ratea, Mauritius, Apia, Flores CH	370 mm	AZ16BTBARR40BLOSCHRO	279
		470 mm	AZ16BTBARRS0CH0SCHRO	299
	Muna, Elato	biały	AZ16BTBARP40BLOO	199
	Muna, Elato	chromowany	AZ16BTBARP400CHSCHRO	229
	wieszak wygięty biały: Santorini C	370 mm	AZ16BTBARR40CB00	199
		470 mm	AZ16BTBARR50CB00	229
	chromowany : Flores C CH	370 mm	AZ16BTBARR40CH0SCHRO	279
		470 mm	AZ16BTBARR50CC0SCHRO	299
	półka biała: Santorini, Santorini A, Kea, Ratea, Mauritius, Apia	470 mm	AZ16BTGRILLBLOO0	330
	chromowana : Santorini, Santorini A, Kea, Ratea, Mauritius, Apia, Flores CH	470 mm	AZ16BTGRILLBLO0SCHRO	370
	wieszak ręcznikowy okrągły Santorini, Santorini A, Santorini C, Kea, Ratea, Mauritius, Apia, Imia	biały	AZ16BHPATRBL0000	89
	Santorini, Santorini A, Santorini C, Kea, Ratea, Mauritius, Apia, Flores CH, Flores C CH, Imia	chromowany	AZ16BHPATRBL000SCHRO	99
	Santorini, Santorini A, Santorini C, Kea, Ratea, Mauritius, Flores, Flores C, Apia	biały	AZ16HTANORBL0000	199
		chromowany	AZ16HTANORCH000SCHRO	229
	Muna, Elato	biały	AZ16HTANOPBL0000	199
		chromowany	AZ16HTANOPCH000SCHRO	229
	wieszak ręcznikowy typ V - sztuk 2 Santorini, Santorini A, Santorini C, Kea, Ratea, Mauritius, Flores, Flores C, Apia	biały	AZ16BHPATVRBL000	93
		chromowany	AZ16BHPATVRCH00SCHRO	113
	Muna, Elato	biały	AZ16BTPATVPBL000	93
		chromowany	AZ16BTPATVPCH00SCHRO	113

Współczynniki korekcyjne

Dla grzejników płytowych, dekoracyjnych i łazienkowych

temperatura czynnika grzejnego [°C]		wartość współczynnika do doboru wydajności cieplnej grzejnika przy temperaturach innych niż 75/65/20 °C							
		temperatura powietrza t_i w ogrzewanym pomieszczeniu [°C]							
t_1	t_2	5	8	12	16	18	20	22	24
95	90	0,48	0,50	0,54	0,57	0,59	0,61	0,64	0,66
	85	0,50	0,52	0,56	0,60	0,62	0,64	0,67	0,70
	80	0,52	0,55	0,59	0,63	0,65	0,68	0,70	0,73
	75	0,54	0,57	0,61	0,66	0,69	0,72	0,75	0,78
	70	0,57	0,60	0,65	0,70	0,73	0,76	0,79	0,83
90	85	0,52	0,55	0,58	0,63	0,65	0,67	0,70	0,73
	80	0,54	0,57	0,61	0,66	0,68	0,71	0,74	0,77
	75	0,57	0,60	0,64	0,69	0,72	0,75	0,78	0,82
	70	0,59	0,63	0,67	0,73	0,76	0,80	0,83	0,87
	65	0,62	0,66	0,71	0,77	0,81	0,85	0,89	0,93
85	80	0,56	0,59	0,64	0,69	0,72	0,75	0,78	0,81
	75	0,59	0,62	0,67	0,72	0,75	0,79	0,82	0,86
	70	0,62	0,65	0,70	0,77	0,80	0,84	0,88	0,92
	65	0,65	0,69	0,75	0,81	0,85	0,89	0,94	0,99
	60	0,68	0,73	0,79	0,87	0,91	0,96	1,01	1,07
80	75	0,61	0,65	0,70	0,76	0,79	0,83	0,87	0,91
	70	0,64	0,68	0,74	0,81	0,84	0,88	0,93	0,97
	65	0,68	0,72	0,78	0,86	0,90	0,94	0,99	1,05
	60	0,72	0,76	0,83	0,91	0,96	1,01	1,07	1,13
	55	0,76	0,81	0,89	0,98	1,04	1,10	1,16	1,24
75	70	0,67	0,72	0,78	0,85	0,89	0,94	0,98	1,04
	65	0,71	0,75	0,82	0,90	0,95	1,00	1,05	1,12
	60	0,75	0,80	0,88	0,97	1,02	1,08	1,14	1,21
	55	0,80	0,85	0,94	1,04	1,10	1,17	1,24	1,32
	50	0,85	0,91	1,01	1,13	1,20	1,28	1,37	1,47
70	65	0,75	0,79	0,87	0,96	1,01	1,07	1,13	1,19
	60	0,79	0,84	0,93	1,03	1,08	1,15	1,22	1,30
	55	0,84	0,90	0,99	1,11	1,17	1,25	1,33	1,42
	50	0,89	0,96	1,07	1,20	1,28	1,37	1,47	1,58
65	60	0,83	0,89	0,98	1,10	1,16	1,23	1,31	1,40
	55	0,88	0,95	1,05	1,18	1,26	1,34	1,43	1,54
	50	0,94	1,02	1,14	1,29	1,37	1,47	1,59	1,71
60	55	0,94	1,01	1,13	1,27	1,36	1,45	1,56	1,68
	50	1,00	1,08	1,22	1,39	1,48	1,60	1,73	1,87
	45	1,08	1,17	1,33	1,53	1,65	1,78	1,94	2,13
55	50	1,07	1,16	1,31	1,50	1,62	1,75	1,90	2,07
	45	1,15	1,26	1,43	1,66	1,80	1,96	2,15	2,37
	40	1,25	1,37	1,59	1,86	2,03	2,24	2,48	2,78
50	45	1,23	1,36	1,56	1,82	1,98	2,17	2,40	2,67
	40	1,34	1,48	1,73	2,05	2,25	2,50	2,79	3,15
	35	1,47	1,65	1,94	2,36	2,63	2,96	3,38	3,92
45	40	1,45	1,62	1,90	2,28	2,53	2,83	3,19	3,66
	35	1,60	1,80	2,15	2,64	2,96	3,37	3,89	4,58
40	35	1,75	1,98	2,40	3,00	3,41	3,93	4,62	5,54
	30	1,96	2,25	2,79	3,61	4,21	5,01	6,14	7,87

Tablica została opracowana dla współczynnika $n = 1,3$

przykład:

Obliczeniowe zapotrzebowanie na ciepło pomieszczenia wynosi 800 W. Projektowana temperatura wody zasilającej grzejnik wynosi 55°C, a powracającej z grzejnika 45°C. Projektowana temperatura powietrza w pomieszczeniu wynosi 20°C. Dla parametrów 55/45/20°C odczytujemy współczynnik korekcyjny 1,96. Mnożąc obliczeniowe zapotrzebowanie

na ciepło (800 W) przez współczynnik korekcyjny (1,96), otrzymujemy moc cieplną (1568 W), według której dobieramy grzejnik dla parametrów 75/65/20°C.

Oznacza to, że projektowany grzejnik dla parametrów 55/45/20°C osiągnie moc cieplną 800W, zaś dla parametrów 75/65/20°C moc 1568 W.

(wersja dwururowa - grzanie lub chłodzenie)

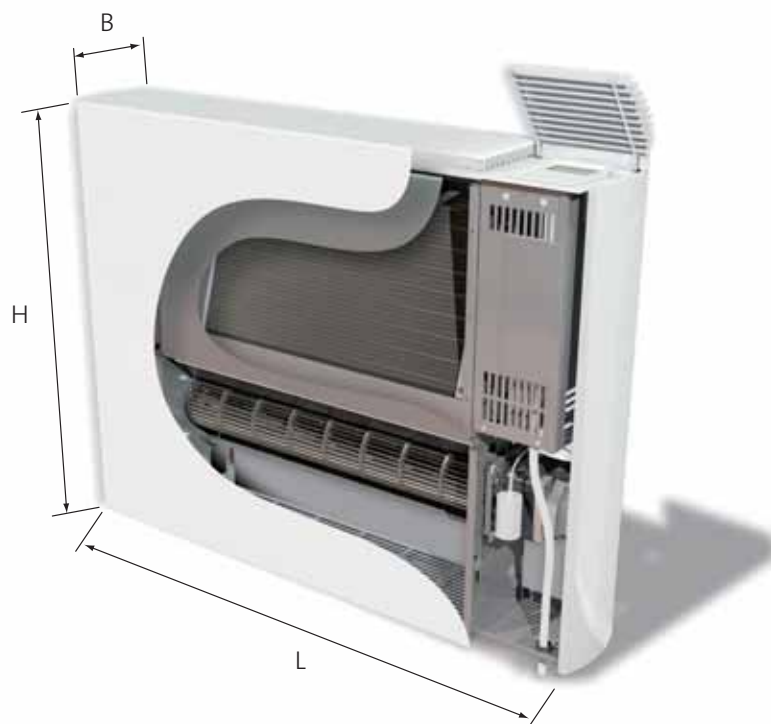

H = wysokość
L = długość
B = głębokość

parametry $t_z / t_p / t_i$	obroty wentylatorów	moc cieplna [W]				
		K2A 080	K2A 100	K2A 120	K2A 140	K2A 160
75/65/20 °C	wysokie	3682	5124	6521	7894	9266
	średnie	2678	3661	4448	5265	6082
	niskie	1997	2739	3288	3867	4460
45/35/20 °C	wysokie	1360	1892	2409	2916	3422
	średnie	989	1352	1643	1945	2246
	niskie	738	1012	1214	1428	1647

parametry $t_z / t_p / t_i$	obroty wentylatorów	moc chłodnicza [W]					
		K2A 080	K2A 100	K2A 120	K2A 140	K2A 160	
7/12/27 °C	wysokie	całkowita	1648	2304	2918	3533	4147
		jawna	1227	1716	2173	2631	3088
	średnie	całkowita	1126	1600	1960	2320	2679
		jawna	829	1178	1442	1707	1972
	niskie	całkowita	707	1011	1520	1490	1729
		jawna	527	753	931	1110	1288

typ	H [mm]	L [mm]	B [mm]	kod zamówienia	cena [PLN]
K2A 080	595	800	153	F9PA02308012P340	2112
K2A 100	595	1000	153	F9PA02310012P340	2397
K2A 120	595	1200	153	F9PA02312012P340	2984
K2A 140	595	1400	153	F9PA02314012P340	3426
K2A 160	595	1600	153	F9PA02316012P340	3714

Moc cieplna grzejników (W) dla parametrów 75/65/20 °C i 45/35/20 °C. Grzejnik dostępny tylko w kolorze śnieżnobiałym RAL 9016. Cena grzejnika obejmuje komplet kotków i śrub mocujących do ściany, PKWiU 25.21.11.0. Ceny netto w zł bez podatku VAT.

(wersja czterorurowa - grzanie i chłodzenie)

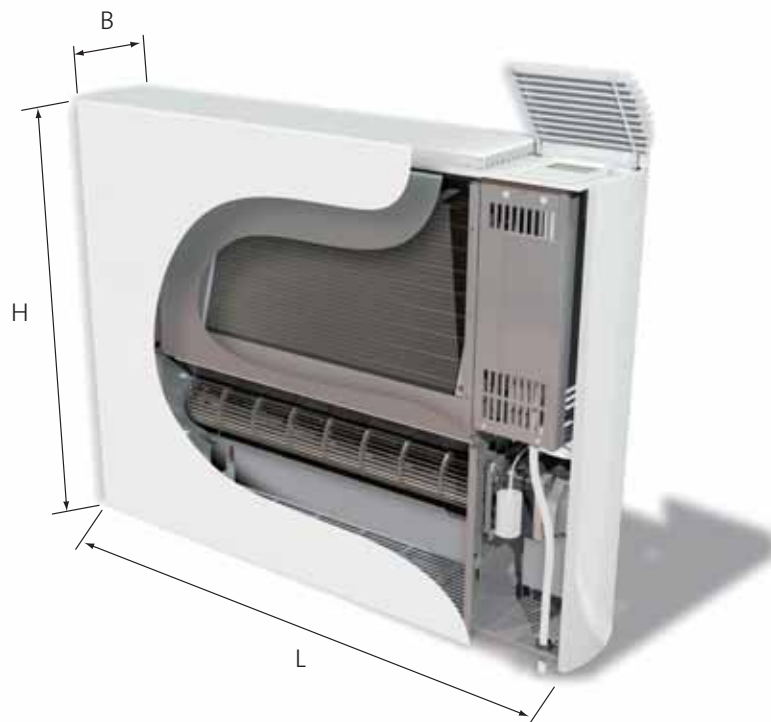

H = wysokość
L = długość
B = głębokość

parametry $t_z / t_p / t_i$	obroty wentylatorów	moc cieplna [W]				
		K4A 080	K4A 100	K4A 120	K4A 140	K4A 160
75/65/20 °C	wysokie	2577	3587	4565	5526	6486
	średnie	1875	2563	3114	3686	4257
	niskie	1398	1917	2302	2707	3122
45/35/20 °C	wysokie	952	1324	1686	2041	2395
	średnie	692	946	1150	1362	1572
	niskie	517	708	850	1000	1153

parametry $t_z / t_p / t_i$	obroty wentylatorów		moc chłodnicza [W]				
			K4A 080	K4A 100	K4A 120	K4A 140	K4A 160
7/12/27 °C	wysokie	całkowita	1566	2189	2772	3356	3940
		jawna	1166	1630	2064	2499	2934
	średnie	całkowita	1070	1520	1862	2204	2545
		jawna	788	1119	1370	1622	1873
	niskie	całkowita	672	960	1444	1416	1643
		jawna	501	715	884	1055	1224

typ	H [mm]	L [mm]	B [mm]	kod zamówienia	cena [PLN]
K4A 080	595	800	153	F9PA02308014P340	2533
K4A 100	595	1000	153	F9PA02310014P340	2876
K4A 120	595	1200	153	F9PA02312014P340	3580
K4A 140	595	1400	153	F9PA02314014P340	4113
K4A 160	595	1600	153	F9PA02316014P340	4457

Moc cieplna grzejników (W) dla parametrów 75/65/20 °C i 45/35/20 °C. Grzejnik dostępny tylko w kolorze śnieżnobiałym RAL 9016. Cena grzejnika obejmuje komplet kotków i śrub mocujących do ściany. PKWiU 25.21.11.0. Ceny netto w zł bez podatku VAT.

Akcesoria

opis	dane techniczne	kod zamówienia	cena [PLN]
Zestaw pompki skroplin	Zestaw pompki skroplin 230 V zawierający zawieszania mocujące, czujnik pływakowy (czujnik poziomu wody) i elastyczny przewód do usuwania skroplin	AZ57CKPUMP230V30	521
Czujnik temperatury zewnętrznej	Czujnik temperatury zewnętrznej dla wersji 2-rurowej klimakonwektora pracującego w trybie chłodzenia (dla wersji 4-rurowej klimakonwektora czujnik jest dostarczany w komplecie wraz z grzejnikiem)	AZ57CKRSKWH00	101

Ceny netto w zł bez podatku VAT.

KOLOR STANDARDOWY

RAL 9016 Traffic white

GRZEJNIKI PŁYTOWE (oprócz grzejników VERTICAL)

70 kolorów z Palety kolorów grzejników Purmo Group - dopłata wynosi **+ 40%** do ceny grzejnika w podstawowym kolorze białym RAL9016
kolory spoza Palety kolorów grzejników Purmo Group - dopłata wynosi **+ 100%** do ceny grzejnika w podstawowym kolorze białym RAL9016

GRZEJNIKI SPECJALNE (ŁAZIENKOWE, DEKORACYJNE, KOLUMNOWE, KONWEKTOROWE) + GRZEJNIKI VERTICAL

70 kolorów z Palety kolorów grzejników Purmo Group - dopłata wynosi **+ 20%** do ceny grzejnika w podstawowym kolorze białym RAL9016
kolory spoza Palety kolorów grzejników Purmo Group - dopłata wynosi **+ 50%** do ceny grzejnika w podstawowym kolorze białym RAL9016

KOLORY RAL

RAL 1004 Golden yellow	RAL 1012 Lemon yellow	RAL 1023 Traffic yellow	RAL 1027 Curry yellow	RAL 1033 Dahlia yellow	RAL 2003 Pastel orange	RAL 2004 Pure orange	RAL 3000 Flame red
RAL 3005 Wine red	RAL 3014 Antique pink	RAL 3015 Light pink	RAL 4002 Red violet	RAL 4007 Purple violet	RAL 4008 Signal violet	RAL 4009 Pastel violet	RAL 5001 Green blue
RAL 5002 Ultramarine blue	RAL 5009 Azure blue	RAL 5014 Pigeon blue	RAL 5015 Sky blue	RAL 5017 Traffic blue	RAL 5022 Night blue	RAL 6004 Blue green	RAL 6019 Pastel green
RAL 6033 Mint turquoise	RAL 6034 Pastel turquoise	RAL 7001 Silver grey	RAL 7013 Brown grey	RAL 7015 Slate grey	RAL 7016 Anthracite grey	RAL 7021 Black grey	RAL 7024 Graphite grey
RAL 7030 Stone grey	RAL 7035 Light grey	RAL 7037 Dusty grey	RAL 7040 Window grey	RAL 8017 Chocolate brown	RAL 8019 Grey brown	RAL 9001 Cream	RAL 9005 Jet black
RAL 9006 White aluminium	RAL 9007 Grey aluminium	RAL 9010 Pure White	RAL 040 80 05 Caffé Latte (S0222)	RAL 120 70 70 E-Green (S0221)	RAL 120 80 60 Modern green (S0220)	RAL 150 60 60 Green Apple (S0219)	RAL 250-2 Lemon Glow (S0182)
RAL 290 40 45 Mystic Purple (S0185)	RAL 290 70 20 Mauve Haze (S0178)						

KOLORY SPECJALNE

S0075 Jasmine	S0077 Magnolia	S0084 Anemone	S0087 Bahama beige	S0088 Manhattan	S0091 Pergamon	S0094 Natura	S0164 Banana
S0102 Metal Grey ²	S0104 Metal Black ²	S0141 Black Textured ¹	S0142 White Textured ¹	S0143 Light Grey	S0144 Brown Grey	S0145 Creme White	S0146 Anodic Bronze
S0147 Anodic Brown	S0148 Anodic Black	S0149 Anodic Natura	S0201 Metal Alu ²				

¹ kolor strukturalny

² kolor metaliczny

Prezentowane w folderze kolory należy traktować jako poglądowe. Przed zakupem należy dobierać kolory tylko na podstawie oryginalnego wzornika kolorów. Producent nie bierze odpowiedzialności za dobór kolorów na podstawie materiałów drukowanych bądź wyświetlonych na ekranie komputera.

UWAGA! Różne typy grzejników mogą mieć różne odcienie tego samego koloru.

PURMO GROUP POLAND SP. Z O.O.

02-777 Warszawa
ul. Ciszewskiego 15
budynek KEN Center
tel. (22) 544 10 00
purmow@purmo.pl
www.purmo.pl

